

PROVIDING SAFETY

WIR SCHÜTZEN  
Ihr Wertvollstes Kapital  
**IHRE MITARBEITER**



T +49 211 88231735  
[www.usp-safety.com](http://www.usp-safety.com)



## Lösungen zur Kontrolle gefährlicher Energie

Lockout / Tagout

# Wir über uns



**Sie werden schnell feststellen, dass eine Zusammenarbeit mit dem weltweit führenden Etikettier- und Kennzeichnungsspezialisten in jeder Hinsicht ein Gewinn für Sie ist, denn BRADY setzt alles daran, dass der erste gute Eindruck auch später haften bleibt.**

## Innovativ

Für BRADY ist nur das Beste gut genug. Wir streben stetig nach Verbesserungen, um den Bedürfnissen unserer Kunden aus den vielen unterschiedlichen Branchen gerecht zu werden. Auf der Suche nach immer leistungsfähigeren Produkten investieren wir darum nachhaltig in unsere Forschung. Wir entwickeln ständig verbesserte Konzepte, die noch benutzerfreundlicher und effizienter sind. So können unsere vielen tausend Kunden auf der ganzen Welt von den besten Lösungen profitieren, die der Markt zu bieten hat.

## Stark

Wir glauben, dass die größte Stärke von BRADY das enorm breite Sortiment ist. Dazu gehören nicht nur Kennzeichnungs- und Sicherheitslösungen, die von Etiketten für winzig kleine Komponenten bis hin zu kompletten Leitsystemen für Warenhäuser reichen, sondern auch die vielen Produkte und Serviceleistungen, die Kennzeichnungsaufgaben erleichtern und ergänzen – zum Beispiel Drucker, Scanner, Software oder Schulungen vor Ort. Darüber hinaus liefert Ihnen unser umfangreiches Netzwerk von spezialisierten Fachhändlern auf Wunsch kundenspezifische Lösungen für spezielle Anforderungen.

## Vertrauenswürdig

Seit 100 Jahren verbinden Unternehmen auf der ganzen Welt den Namen BRADY mit Qualität, Vertrauen und Stabilität. Wir legen großen Wert auf jede Einzelheit, denn wir wissen besser als jedes andere Unternehmen, wie wichtig eine gute und zuverlässige Kennzeichnung ist. Die Kennzeichnung selbst mag nur ein kleines Detail sein, aber jeder Fachmann weiß, dass gerade solche Details für den Erfolg von Unternehmen mit entscheidend sind.

## Informativ

Selbstverständlich gibt es auch in Ihrer Nähe einen erfahrenen Fachhändler, der Ihnen alle Fragen zum Thema Kennzeichnung und Etikettierung in Ihrer speziellen Branche beantworten kann und der Ihnen gerne und unverbindlich individuelle Lösungen und Alternativen aufzeigt.

Microsoft ist eine Marke der Microsoft Corporation, Bluetooth ist eine Marke von Bluetooth SIG, Inc., Android ist eine Marke von Google Inc.



Die Produkte von Brady werden unter der Auflage verkauft, dass der Käufer in seiner Arbeitsumgebung testet, ob sie für den gewünschten Verwendungszweck geeignet sind. Brady garantiert dem Käufer, dass die Produkte frei von Material- oder Ausführungsfehlern sind. Forderungen der gesetzlichen Gewährleistung werden erfüllt.

Die Garantie erstreckt sich nicht auf Personen, die das Produkt vom Erstkäufer erworben haben. Die Garantie ersetzt alle anderen Garantien, einschl. die der Verkäuflichkeit, der Marktfähigkeit und der Zweckmäßigkeit, sowie alle übrigen Verpflichtungen oder Haftungen seitens Brady. Brady haftet in keinem Fall für Verluste, Beschädigungen, Kosten oder Folgeschäden, die sich im Zusammenhang mit der Verwendung bzw. unsachgemäßen Verwendung von Brady-Produkten ergeben.

# Lockout / Tagout

## Lösungen zur Kontrolle gefährlicher Energie

### Ihr Vorteil durch Brady

Wenn es um Kennzeichnung, Sicherheit und Konformität geht, erlangen Sie durch die Zusammenarbeit mit Brady einen entscheidenden Vorteil. Unsere Kunden stehen für uns immer an erster Stelle.

Unser Ziel ist es, Ihnen einen hervorragenden Kundenservice zu bieten. Wir streben nach absoluter Leistung – bei unseren Produkten, Dienstleistungen und Mitarbeitern.

Das Qualitätslevel unserer Produkte und Lösungen kann nicht so einfach erreicht werden. Mit Engagement verfolgen wir höchste Leistungsansprüche, um die Anforderungen unserer Kunden langfristig zu erfüllen.

Kurz gesagt: Brady ist Ihr bewährter Partner, wenn Leistung wirklich zählt.

**Weitere Informationen über Ihren Vorteil durch Brady finden Sie unter:**  
[www.bradyeurope.com](http://www.bradyeurope.com)

### Inhaltsverzeichnis

- 5 Implementieren eines Lockout/Tagout-Programms – Gründe & Anleitungen
- 15 Vorhängeschlösser
- 37 Verschlusskästen und Schlösser-Kontrollcenter
- 43 Lockout-Vorrichtungen
  - 44 Kabelverriegelungssysteme
  - 47 Universal-Ventilabspernung
  - 48 Kugelhahn-Absperrungen
  - 49 Durchgangsventil-Absperrungen
  - 51 Drosselklappen-Absperrung
  - 52 Flansch-Verriegelungssystem
  - 53 Gas- und Luftleitungsabspernungen
  - 54 Elektrische Gefahren
  - 62 Sicherheitsabdeckungen für enge Räume
- 63 Schließbügel, Sets, Taschen, Stationen, Anhänger, Etiketten und Drucker
  - 64 Schließbügel
  - 67 Lockout-Sets
  - 72 Lockout-Taschen
  - 74 Lockout-Stationen und -Tafeln
  - 76 Anhänger
- 88 Übersicht mit kompatiblen Leistungsschaltern





„Alle 15 Sekunden stirbt ein Mitarbeiter, und 160 weitere Personen erleiden einen Arbeitsunfall.“  
(Internationale Arbeitsorganisation, 2015)

2,3 Millionen Todesfälle im Jahr sind auf die Bedingungen am Arbeitsplatz zurückzuführen, und zwar 350.000 auf tödliche Unfälle und fast 2 Millionen auf arbeitsbedingte Krankheiten.

Die Anzahl der Arbeitsunfälle beläuft sich auf 313 Millionen pro Jahr, wobei 268 Millionen zu Krankschreibungen von mindestens 3 Tagen führen. Die IAO schätzt die Kosten durch Arbeitsunfälle, Berufskrankheiten und Krankschreibungen auf 4 % des Weltbruttosozialprodukts.

Arbeitsunfälle schädigen nicht nur Unternehmen (Abbildung 1), sondern haben auch schwerwiegende Auswirkungen auf das Leben der Menschen und den Gesundheitszustand der arbeitsfähigen Bevölkerung (Abbildung 2).

**Abbildung 1: Wirtschaftliche Auswirkungen von Gesundheit und Sicherheit auf Unternehmensebene**



**Abbildung 2: Arbeitsunfälle verursachen Kosten für zahlreiche Betroffene (nach Krüger, 1997)**



Quelle: Inventory of Socioeconomic Costs of Work Accidents, Joss Mosnik, Marc de Greef, 2002

Unternehmen in der ganzen Welt haben das Problem erkannt und versuchen mit gezielten Maßnahmen, die Sicherheit am Arbeitsplatz zu verbessern und die Anzahl der Arbeitsunfälle zu reduzieren. Als weltweit tätiger Hersteller und Lieferant von Sicherheitslösungen unterstützt Brady diese Bemühungen durch ein breites Sortiment an hochwertigen Produkten, wie beispielsweise vor Ort druckbare Sicherheitskennzeichnungen, kundenspezifische Schilder, Rohrmarkierer, Sorptionsmittel sowie Lockout/Tagout-Vorrichtungen.

**In dieser Broschüre stellen wir unsere Lösungen für die Vermeidung von Wartungsunfällen vor. Lösungen für andere Einsatzbereiche finden Sie in weiteren Broschüren von Brady.**



## Implementieren eines Lockout/Tagout-Programms – Gründe & Anleitungen

Dieser Referenzleitfaden bietet Ihnen eine praktische Übersicht über Lockout/Tagout-Prozeduren. Ausführlichere Informationen zu Vorhängeschlössern, Lockout-Vorrichtungen und Anhängern finden Sie im Katalog.

- 6 Was ist Lockout/Tagout und warum sollten Sie mit Brady arbeiten?
- 6 Lockout/Tagout – Schulungsvideo für globale Best-Practice-Verfahren
- 7 Warum ein Lockout/Tagout-Programm einführen?
- 7 Die kompletten LOTO-Lösungen von Brady
- 8 Das effektive Lockout-Programm in 4 Schritten
- 10 Einhaltung gesetzlicher Vorschriften
- 11 ATEX-Zertifizierung
- 12 Sicherheitssoftware und Services
- 14 Effektive Kontrolle gefährlicher Energie
- 14 Gefährliche Energiequellen, für die LOTO das ideale Kontrollmittel ist



## Was ist Lockout/Tagout (Verriegelung/Kennzeichnung)?

Lockout/Tagout ist eine geplante Sicherheitsmaßnahme, die das Abschalten von Energiequellen an Industriemaschinen und Geräten während Wartungsarbeiten und Reparaturen beinhaltet. Dieses Verfahren schützt die Mitarbeiter vor den Risiken durch eingeschaltete Maschinen oder Elektrizität.

## LOTO SCHÜTZT LEBEN!



### Warum sollten Sie mit **Brady** arbeiten?

**Brady ist weltweit führend im Bereich der Lockout/Tagout-Lösungen.**

Brady hat als erstes Unternehmen auf die neue OSHA-Vorschrift in den USA von 1990 reagiert und seine Position als führender Anbieter von Lockout-Lösungen seitdem beibehalten. Heute bietet Brady ein umfassendes Paket zur Einhaltung von Lockout-/Tagout-Vorgaben.

Der steigende Bedarf an Sicherheitslösungen in Europa und den Ländern im Nahen Osten und in Afrika hat unsere F&E-Abteilung und unser Fachwissen vorangebracht, so dass wir nun zu den besten Anbietern vollständiger LOTO-Lösungen gehören.

### Lockout/Tagout – Schulungsvideo für globale Best-Practice-Verfahren

Dieses Schulungsprogramm richtet sich an Verantwortliche für Arbeitssicherheit sowie an alle Mitarbeiter, die möglicherweise gefährlichen Energiequellen in der Industrie ausgesetzt sind. Er hilft Arbeitgebern bei der Entwicklung und Verbesserung des unternehmensinternen Lockout/Tagout-Programms. Zudem ist es äußerst informativ für die Mitarbeiter, die dafür zuständig sind, Geräte abzuschalten und zu warten, da es sie anleitet, Unfälle zu vermeiden und die Sicherheit am Arbeitsplatz zu gewährleisten.



#### Umfassender Informationsgehalt

Das Produkt besteht aus folgenden Teilen:

- Film
- Kurzanleitung
- Anleitung für Ausbilder
- Wissenstest für Mitarbeiter

Der Wissenstest für Mitarbeiter kann am Ende des Schulungsprogramms durchgeführt werden. Sie können damit überprüfen, wie gut die Mitarbeiter sich das in der Schulung vermittelte Wissen angeeignet haben. Zudem soll der Wissenstest zu Diskussionen anregen. Der Produktverpackung liegt auch ein Vorhängeschloss mit der Gravur „LOTO saves lives“ bei.

Alle Teile befinden sich in elektronischer Form auf einem USB-Stick (die Kurzanleitung ist auch in gedruckter Form erhältlich) und sind in 10 verschiedenen Sprachen für die EMEA-Region (Europa, Naher Osten und Afrika) verfügbar: Englisch, Französisch, Deutsch, Niederländisch, Spanisch, Italienisch, Portugiesisch, Türkisch, Polnisch und Russisch.



**Schulungsvideos von Brady sind auch auf [www.youtube.com](http://www.youtube.com) verfügbar.**



Artikelnummer	Beschreibung
833918	Lockout/Tagout – Schulungsvideo für globale Best-Practice-Verfahren

## Warum ein Lockout/Tagout-Programm einführen?

### Reduzierung der Unfallzahlen und verletzungsbedingten Kosten

Die EU-Zahlen zeigen, dass 10 bis 15 % aller tödlichen Arbeitsunfälle und 15 bis 20% sämtlicher Unfälle im Rahmen von Wartungsarbeiten passieren. Zu den üblichen Verletzungen zählen Brüche, Schnittwunden, Amputationen, Verbrennungen und Stromschläge. Aufgrund der Schwere vieler Arbeitsunfälle können die verletzungsbedingten Kosten exorbitant sein.



### Weniger Ausfallzeiten, höhere Produktivität

Ein gut organisiertes LOTO-Programm mit klar gekennzeichneten Energiequellen, leicht nachvollziehbaren Verfahren und leicht zugänglichen Absperrvorrichtungen kann die Dauer der Wartungs- und Reparaturarbeiten deutlich reduzieren. Arbeiter können zeitraubende Aufgaben wie die Verfolgung von Rohrleitungen und Stromkreisen zur Überprüfung der korrekten Energiekontrollpunkte vermeiden. Infolgedessen sind Wartungsarbeiten effizienter, die Ausfallzeit wird reduziert und die Maschinen laufen weiterhin auf Höchstleistung.



### Reduzierte indirekte Kosten

Unfälle haben beträchtliche Auswirkungen auf die Arbeitsplanung und die Produktivität am betroffenen Produktionsort. Eine unerwartete Inbetriebnahme von Maschinen kann zudem große Schäden an den Maschinen selbst verursachen. Durch die Reparaturen und den Austausch steigen die Gesamtkosten weiter.



### Beste Sicherheitspraxis

Lockout/Tagout wird weltweit als beste Sicherheitspraxis für viele Branchen anerkannt und ist eine gesetzliche Anforderung in den USA.



## Die kompletten LOTO-Lösungen von Brady

Die vollständige und effektive Energiekontrolle durch Prüfung, Ermitteln der Energie-Kontrollpunkte, Auswahl und Kauf von geeigneten Sicherheitssystemen, Ausarbeitung von Anweisungen sowie Trainings und Umsetzung.



### DIE KOMPLETTEN LOTO-LÖSUNGEN VON BRADY

Besuche vor Ort  
und Sicherheits-  
beratung

Ermitteln der  
Energie-Kontroll-  
punkte

Auswahl  
geeigneter  
LOTO-  
Vorrichtungen

Unterstützung  
bei der  
Vorbereitung  
von Arbeits-  
anweisungen

Mitarbeiter-  
training und  
Hilfsmittel für  
mehr Sicherheits-  
bewusstsein



**Sicherheitssoftware und Services**  
Visualisieren und verwalten Sie Ihre Sicherheitsverfahren





## Das effektive Lockout-Programm in 4 Schritten

Nutzen Sie die WELTWEIT BESTEN PRAKTIKEN zur Erstellung eines effizienten Lockout-Programms:



### 1 Richtlinien und Verfahren zur Energiekontrolle (LOTO) erstellen

Der erste Schritt besteht darin, eine Richtlinie zum Abschalten gefährlicher Energiequellen zu erstellen und zu dokumentieren, die detailliert den Zweck und Umfang des Lockout-Programms festlegt.

Wir können Sie beim Erstellen der Roadmap für eine erfolgreiche Umsetzung Ihres LOTO-Programms unterstützen. Dabei nehmen wir eine Überprüfung aller vorhandenen gefährlichen Energiequellen vor, erstellen eine Liste, beschreiben Abläufe und definieren Verantwortlichkeiten.

#### Wozu brauchen wir Lockout-Verfahren?

- Diese Abläufe dienen als Checkliste, die Mitarbeitern dabei helfen soll, Fehler zu vermeiden und das Risiko von Unfällen und Verletzungen zu reduzieren.
- Diese Abläufe beschleunigen den Abschaltungsprozess, was wiederum Ausfallzeiten reduziert und die betriebliche Produktivität erhöht.
- Dokumentierte und maschinenspezifische Verfahren zur Energiekontrolle sind laut OSHA erforderlich.



#### TIPP: Eine LOTO-Richtlinie sollte Folgendes umfassen:

- ✓ Zweck und Umfang
- ✓ Befugte Mitarbeiter
- ✓ Richtlinie zur **Durchsetzung**
- ✓ **Schulungsmethoden**
- ✓ **Besondere Bedingungen** wie Gruppen-Lockout, Schichtwechsel, usw.

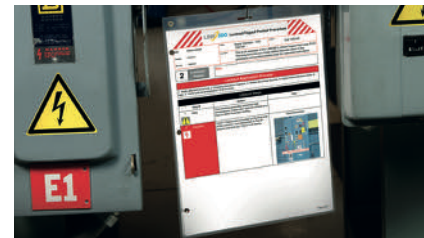

### 2 Ermitteln aller Energie-Kontrollpunkte

In diesem Schritt müssen Sie alle Energie-Kontrollpunkte lokalisieren und deutlich kennzeichnen, wie z.B. Ventile, Schalter oder Stecker, an denen dauerhaft Etiketten oder Anhänger angebracht werden müssen. Unsere Etikettendrucker und Drucksysteme zur Erstellung Ihrer eigenen Warnschilder bieten Ihnen in Kombination mit den robusten Materialien eine zuverlässige und langlebige Kennzeichnung.



**BradyPrinter S3100**  
SIGN & LABEL PRINTER

**BBP 35**  
MULTICOLOUR LABEL PRINTER  
**BBP 37**  
MULTICOLOUR & CUT LABEL PRINTER

**BBP 85**  
LABEL PRINTER

**BradyJet J5000**  
COLOR LABEL PRINTER



## Das effektive Lockout-Programm in 4 Schritten

Nutzen Sie die WELTWEIT BESTEN PRAKTIKEN zur Erstellung eines effizienten Lockout-Programms:

### 3 Statten Sie befugte Mitarbeiter mit den richtigen Absperr- und Warnvorrichtungen aus

Brady bietet ein umfassendes Sortiment an LOTO-Geräten und -Hilfsmitteln – Zu den Vorhängeschlössern gehören Sicherheits-schlösser, nicht leitende Schlösser und Messingschlösser, zu den Lockout-Vorrichtungen gehören universelle Ventilabsperrungen und Leitungsschalter, Anhänger, Etiketten, Verschlusskästen, Schlösser-Stationen und vieles mehr!

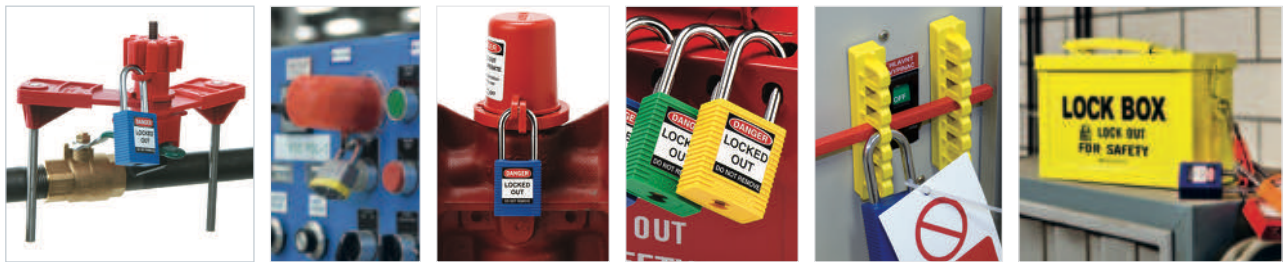

### 4 Schulen Sie Ihre Mitarbeiter und schaffen Sie ein Bewusstsein für sichere Arbeitspraktiken

Brady bietet Fachschulungen für Mitarbeiter und Führungskräfte an. Wir erstellen Ihnen eine passende Planung dieser Schulungssitzungen, definieren die erforderlichen Inhalte für das jeweilige Publikum und schulen Ihre Führungskräfte, damit sie selbst interne Schulungen durchführen können.



**Denken Sie an alle Mitarbeiter in Ihrem Betrieb und definieren Sie 3 Gruppen, bei denen ein unterschiedlicher Grad an Bewusstsein erforderlich ist:**

Befugte Mitarbeiter	→ Mitarbeiter, die Maschinen oder Arbeitsmittel absperrn oder kennzeichnen, um eine Wartung oder Instandsetzung durchzuführen und die Maschinen mit Energiequellen erkennen können, die zu Verletzungen bei Mitarbeitern führen können.	→ Hier ist ein besonders intensives Training zu LOTO erforderlich.
Betroffene Mitarbeiter	→ Mitarbeiter, die Maschinen betätigen müssen, an denen Wartungs- oder Reparaturarbeiten mit LOTO durchgeführt werden, oder die sich in diesem Bereich aufhalten müssen.	→ Diese Mitarbeiter müssen über LOTO informiert sein und dürfen nicht versuchen, Absperrvorrichtungen zu entfernen.
Andere Mitarbeiter	→ Mitarbeiter, die in dem Bereich arbeiten, in dem die Sperrung und Kennzeichnung erfolgen.	→ Diese Mitarbeiter müssen die Bedeutung einer Absperrung kennen und wissen, dass sie diesem Bereich fernbleiben sollten.



#### Vergessen Sie auch nicht die folgenden besonderen Umstände:

- Schichtwechsel
- Fremdfirmen und ausgelagerte Wartungsarbeiten

## Einhaltung gesetzlicher Vorschriften



### EUROPA

Die Richtlinie 2009/104/EG (vormalige Richtlinie 89/655/EWG des Rates vom 30. November 1989) legt die Mindestanforderungen an die Sicherheit und den Gesundheitsschutz bei Benutzung von Arbeitsmitteln durch Arbeitnehmer bei der Arbeit fest. Punkt 2.14 bestimmt, dass „jedes Arbeitsmittel mit deutlich erkennbaren Vorrichtungen ausgestattet sein muss, mit denen es von jeder einzelnen Energiequelle getrennt werden kann“. Punkt 2.15 bestimmt, dass „jedes Arbeitsmittel zur Gewährleistung der Sicherheit der Arbeitnehmer mit den erforderlichen Gefahrenhinweisen und Kennzeichnungen versehen sein muss“.

Die Norm EN ISO 14118 (2018-07) zur „Sicherheit von Maschinen“ (Nachfolger der DIN EN 1037 2008-11) definiert die Maßnahmen zur Energietrennung bei Maschinen und zur Verlustleistung, um die erneute Aktivierung gefährlicher Maschinen zu verhindern. Sie garantiert das sichere Arbeiten in einem risikobehafteten Bereich.



### DEUTSCHLAND:

BetrSichV 2015 (Betriebssicherheitsverordnung)

Verordnung über Sicherheit und Gesundheitsschutz bei der Bereitstellung und Verwendung von Arbeitsmitteln beim Betrieb und bei Wartungsarbeiten.

#### Auszug aus BetrSichV 2015

§ 8 Schutzmaßnahmen bei Gefährdungen durch Energien, Ingangsetzen und Stillsetzen

Absatz 3: „Befehlseinrichtungen, die Einfluss auf die sichere Verwendung der Arbeitsmittel haben, müssen insbesondere gegen unbeabsichtigtes oder unbefugtes Betätigen gesichert sein.“

Absatz 4: „Arbeitsmittel dürfen nur absichtlich in Gang gesetzt werden können. Sofern erforderlich, muss das Ingangsetzen sicher verhindert werden können.“

§ 10 Instandhaltung und Änderung von Arbeitsmitteln

Absatz 3: Der Arbeitgeber hat alle erforderlichen Maßnahmen zu treffen, damit Instandhaltungsarbeiten sicher durchgeführt werden können.

(3) den Arbeitsbereich während der Instandhaltungsarbeiten abzusichern,

(6) Gefährdungen durch bewegte oder angehobene Arbeitsmittel oder deren Teile sowie durch gefährliche Energien oder Substanzen zu vermeiden,

(9) erforderliche Warn- und Gefahrenhinweise bezogen auf Instandhaltungsarbeiten an den Arbeitsmitteln zur Verfügung zu stellen,

Absatz 4: Werden bei Instandhaltungsmaßnahmen... solche Arbeiten unter Gefährdung durch Energie durchgeführt, so ist die Sicherheit der Beschäftigten während der Dauer dieser Arbeiten durch andere geeignete Maßnahmen zu gewährleisten.



### ÖSTERREICH:

AschG – ArbeitnehmerInnenschutzgesetz – Bundesgesetz zu Arbeits- und Gesundheitsschutz

AM-VO – Arbeitsmittelverordnung (Ordinance on Work Equipment and Tools) – Vorschrift des Bundesministers für Wirtschaft und Arbeit über den Schutz der ArbeitnehmerInnen bei der Benutzung von Arbeitsmitteln, Paragraph 1, §17 (1)



### SCHWEIZ:

- UVG – Gesetz zur obligatorischen Unfallversicherung

- VUV – Verordnung über die Verhütung von Unfällen und Berufskrankheiten

- Überschrift1, Kapitel 2, Absatz 1, Art.3; Überschrift1, Kapitel 3, Absatz 2, Art.30, 31

- Absatz 3, Art. 37; Absatz 4, Art. 43

- EKAS Richtlinie Nr. 6512 – Arbeitsmittel

*Diese Vorschriften legen klar fest, dass bei einer Wartung, Einstellung oder Reinigung von Geräten diese sich in nicht betriebsbereitem Zustand befinden müssen und dass Vorrichtungen zu verwenden sind, die beispielsweise sicherstellen, dass eine Maschine nicht versehentlich aktiviert werden kann.*



### ITALIEN:

Die italienische Gesetzgebung (Direttiva 2001/45/CE del Parlamento europeo e del Consiglio del 27 giugno 2001 che modifica la direttiva 2009/104/EC) betrifft die Mindestvorschriften für Sicherheit und Gesundheitsschutz bei Benutzung von Arbeitsmitteln durch Arbeitnehmer bei der Arbeit.



### FRANKREICH:

**UTE C18-510** (elektrische Geräte): Das Blockieren einer Anlage ist die Durchführung aller Schritte, die notwendig sind, um die Anlage in einen sicheren Zustand zu versetzen und diesen zu erhalten, ihre Inbetriebnahme zu vermeiden und erkennbar zu machen, dass diese blockierte Anlage nicht in Betrieb genommen werden darf. Der Arbeitgeber muss sicherstellen, dass alle Sicherheitsmaßnahmen streng eingeführt und mit den geeigneten Mitteln regelmäßig überprüft wurden. Die Arbeitnehmer müssen alle erforderlichen Hilfsmittel zur Durchführung der Wartung verwenden.

**Das Best-Practice-Dokument wurde vom INRS (Institut National de Recherche et de Sécurité) im November 2011 entwickelt: ED 6109**

- Dekret 2010-1016 bezieht sich auf die Verpflichtungen des Arbeitgebers bei der Verwendung von temporären oder dauerhaften Elektroinstallationen.

- Arbeitsgesetzbuch (Artikel R4215-10) bezieht sich auf die Kennzeichnung der Leiter.

- Dekret 2010-1018 bezieht sich auf den Schutz vor elektrischen Risiken am Arbeitsplatz, Dekret 2010-2118 nennt die Abläufe, die bei Elektroinstallationen einzuhalten sind.

- Arbeitsgesetzbuch (Artikel R 4544-5): der Bereich der Installation, an dem gearbeitet wird (ohne Energie), muss gekennzeichnet und blockiert werden.

- Erlass vom 26. April 2012: Jeder Vorgang an elektrischen Geräten muss der neuen Norm NF C 18-510 entsprechen. Artikel 1 besagt, dass diese Norm in das französische Arbeitsgesetzbuch aufgenommen wurde.

## Einhaltung gesetzlicher Vorschriften



### SPANIEN:

Die spanische Richtlinie (REAL DECRETO 1215/1997, de 18 de julio por el que se establecen las disposiciones mínimas de seguridad y salud para la utilización por los trabajadores de los equipos de trabajo. BOE n° 188 07-08-1997) legt die Mindestvorschriften für Sicherheit und Gesundheitsschutz bei Benutzung von Arbeitsmitteln durch Arbeitnehmer bei der Arbeit fest.



### NUR GROSSBRITANNIEN: BS7671:2008

In Großbritannien legen die Vorschriften über die Bereitstellung und Benutzung von Arbeitsmitteln – Vorschrift 19 – Trennung von Energiequellen fest: „Jeder Arbeitgeber hat gegebenenfalls sicherzustellen, dass Arbeitsmittel mit geeigneten Vorrichtungen versehen sind, um sie von allen Energiequellen zu trennen. Jeder Arbeitgeber ergreift geeignete Maßnahmen um sicherzustellen, dass bei der erneuten Verbindung zwischen Energiequelle und Arbeitsmittel Arbeitnehmer bei der Verwendung der Arbeitsmittel keinerlei Gesundheits- oder Sicherheitsrisiko ausgesetzt werden.“



### USA (OSHA – OCCUPATIONAL SAFETY & HEALTH ADMINISTRATION, VEREINIGUNG FÜR ARBEITSSICHERHEIT UND GESUNDHEIT)

Die OSHA Vorschrift zur Kontrolle von gefährlichen Energiequellen (Lockout/Tagout) 1910.147 sieht vor, dass „Arbeitgeber ein Programm einführen und Verfahren einsetzen müssen, um geeignete Blockiervorrichtungen oder Kennzeichnungen an spannungsführenden Geräten anzubringen und Maschinen oder Geräte anderweitig zu deaktivieren, um eine unerwartete Wiedereinschaltung der Energie, ein versehentliches Starten der Maschine oder das Freisetzen der gespeicherten Energie und damit Personenverletzungen zu verhindern.“



**Die Einführung von LOCKOUT/TAGOUT ist in einigen EU-Ländern bereits gesetzlich vorgeschrieben und gilt als bewährte Praxis in allen europäischen Ländern!**

## ATEX-ZERTIFIZIERUNG

Die ATEX-Richtlinie umfasst zwei EU-Richtlinien, die die Geräte und die Arbeitsumgebung beschreiben, die erforderlich sind, um die Sicherheit in explosionsgefährdeten Bereichen zu gewährleisten.

Diese ATEX-Richtlinie wurde am Samstag, den 29. März 2014, unter der folgenden Bezeichnung veröffentlicht: Richtlinie 2014/34/EU des Europäischen Parlaments und des Rates vom 26. Februar 2014 zur Harmonisierung der Rechtsvorschriften der Mitgliedstaaten für Geräte und Schutzsysteme zur bestimmungsgemäßen Verwendung in explosionsgefährdeten Bereichen (Neufassung) – (Text von Bedeutung für den EWR) – Offizielles Amtsblatt der Europäischen Union L 96 vom 29.03.2014.

Bereiche, die in Zonen klassifiziert sind (0, 1, 2 für Gase, Dämpfe und Nebel sowie 20, 21, 22 für Staub), müssen vor Zündquellen geschützt werden. [1] Geräte und Schutzsysteme, die zum Einsatz in den Zonen vorgesehen sind, müssen die Vorgaben der Richtlinie erfüllen. Die Zonen 0 und 20 erfordern Geräte der Kategorie 1, die Zonen 1 und 21 erfordern Geräte der Kategorie 2, und die Zonen 2 und 22 erfordern Geräte der Kategorie 3. In den Zonen 0 und 20 ist die Explosionsgefahr am größten.

Geräte, die vor Juli 2003 im Einsatz waren, dürfen uneingeschränkt weiter verwendet werden, sofern die Sicherheit im Rahmen einer Risikoanalyse bestätigt wurde.

Ziel der Richtlinie 94/9/EC ist der freie Warenverkehr von ATEX-Geräten und -Schutzsystemen innerhalb der EU, da sich separate Test- und Dokumentationsverfahren der einzelnen Mitgliedstaaten erübrigen.

Die Vorschriften gelten für alle Geräte, die zur Verwendung in explosionsgefährdeten Bereichen vorgesehen sind, elektrisch sowie mechanisch, einschließlich Schutzsysteme. Es gibt zwei Gerätekategorien: I für den Bergbau, II für übrige Branchen. Die Richtlinie umfasst zahlreiche Geräte, darunter möglicherweise auch Geräte, die auf Bohrplattformen, in petrochemischen Anlagen, im Bergbau, in Getreidemühlen und in anderen möglicherweise explosionsgefährdeten Bereichen zum Einsatz kommen.

Mehrere Lockout-Vorrichtungen und Vorhängeschlösser von Brady sind ATEX-zertifiziert. Diese sind im Katalog entsprechend gekennzeichnet.

## Visualisieren und verwalten Sie Ihre Sicherheitsverfahren

Eine der größten Herausforderungen bei der Gewährleistung der Betriebssicherheit ist die Informationsverwaltung. Lockout/Tagout-Verfahren, Zutrittsgenehmigungen für enge Räume, Wartungspläne und zahlreiche andere wichtige Dokumente müssen regelmäßig aktualisiert und überprüft werden.

Die Sicherheitservices von Brady helfen Unternehmen in der Fertigung und im Dienstleistungssektor dabei, die Sicherheit und Produktivität zu gewährleisten. Gemeinsam mit Ihnen erarbeiten wir individuelle, umfassende Lösungen zur Gestaltung eines visuellen Arbeitsplatzes – heute und in der Zukunft.

## Unterstützung bei visuellen Prozeduren

Unsere qualifizierten Experten ermitteln gemeinsam mit Ihnen den Arbeitsumfang. Sie führen eine umfassende Analyse durch und unterbreiten Ihnen mit Fotos von Anlagen, Empfehlungen für Produkte und Prozeduren, die maßgebliche Vorschriften sowie die Anforderungen an einen visuellen Arbeitsplatz erfüllen.

## Service für das Erstellen von Verfahren

Das Dokumentieren von Verfahren kann mit einem hohen Zeit- und Arbeitsaufwand verbunden sein, was besonders dann problematisch ist, wenn die internen Ressourcen begrenzt sind. Hier kann das Brady-Expertenteam für Arbeitssicherheitslösungen helfen. Unser Service für das Erstellen von Verfahren unterstützt Sie weitaus mehr als nur bei der Einhaltung geltender Vorschriften.

- Professionelle Analyse Ihrer betrieblichen und gerätespezifischen Anforderungen
- Erstellen von Verfahren mit visuellen Anleitungen, die auf Ihre Maschinen, Anlagen und Anforderungen zur Mitarbeitersicherheit abgestimmt sind
- Kontinuierliche Zusammenarbeit mit Ihrem Team, wobei Ihre Mitarbeiter angeleitet werden, das Programm intern erfolgreich weiterzuführen

Neue Verfahren können in die LINK360™ Software integriert und dann vor der Veröffentlichung durch die Sicherheitsexperten in Ihrem Unternehmen geprüft und genehmigt werden.

## Entdecken Sie die Vorteile der LINK360™ Softwarelösung:

Die Link360™ Software ist die erste auf dem Markt erhältliche Software, mit der Sie eine komplette Übersicht über die Aktivitäten im Zusammenhang mit der Erstellung, Überprüfung und Aktualisierung von visuellen Informationen erhalten. Dank der einfachen Anwendung bleiben Ihre Sicherheitsverfahren präzise, normgerecht und nachhaltig – sowohl in Ihrer Anlage als auch standortübergreifend.

## Entdecken Sie die LINK360™ Softwaremodule:

Vordefinierte Vorlagen mit der Möglichkeit, Anwender von einem beliebigen Ort in Ihrem Unternehmen schnell und einfach hinzuzufügen, bieten eine umfassende und dennoch benutzerfreundliche Lösung zur Verwaltung Ihrer Lockout/Tagout- und Wartungsverfahren sowie Ihrer Maßnahmen für enge Räume.



**BRADY LINK360**

Home - Brady LINK360

Home | Profile/My Files | Setup & Admin | Lockout/Tagout | Confined Spaces | Reliability

Home - Brady LINK360

Permit Requests | Open Permits | Review Your Review | Open Comments | Audits Due | Out for Review | Recently Published | View Charts | Views & Alerts

Permit Requests (1) | Open Permits (2) | Review Your Review (3) | Open Comments on your documents (4) | Audits Due within 30 Days (5) | Out for Review (6) | Recently Published (7)

Recently Viewed | Explore | Create New

*Berichtsdiagramme erstellen und weiterleiten*

*Verfahren und Zutrittsgenehmigungen zur Prüfung weiterleiten*

*Aufgabenbenachrichtigungen und -warnmeldungen*

*Vordefinierte Vorlagen für eine schnelle Erstellung*

Das **Lockout/Tagout-Modul** dient zur Erstellung und Aufrechterhaltung einer sicheren Arbeitsumgebung. Hierzu bietet es Hilfsmittel zum Sperren von gefährlichen Energiequellen. Durch Aufrufen dieses Moduls können die Anwender folgende Aufgaben ausführen:



- Verwalten von Lockout/Tagout-Programmen zur Durchführung von Wartungsarbeiten an Geräten und Maschinen
- Erstellen von Sicherheitsverfahren mit visuellen Anleitungen, Anhängern und Etiketten für Energiequellen für Druckanwendungen
- Einhalten der geltenden Vorschriften und Industriennormen hinsichtlich der Sperrung von gefährlichen Energiequellen
- Kostenlose mobile App für iOS oder Android, Mobiltelefone und Tablets



Sehen Sie die Einführung der LINK360 von Brady auf [www.youtube.com](http://www.youtube.com)



Das **Modul für Wartungsverfahren** bietet Hilfsmittel zur Optimierung regelmäßiger Geräteprüfungen. Durch Öffnen dieses Moduls können die Anwender folgende Aufgaben ausführen:

- Verwalten der Erstellung von Wartungsverfahren mit visuellen Anleitungen, die es Bedienern, Ingenieuren und Technikern erleichtern, die optimale Leistung der Maschinen und Geräte aufrechtzuerhalten
- Kontrollieren der Zugriffsprofile für Anwender, die zum Anzeigen, Bearbeiten und Erstellen von Vorlagen und Verfahren berechtigt sind
- Kostenlose mobile App für iOS oder Android, Mobiltelefone und Tablets



Das **Modul für enge Räume** ermöglicht es Anwendern, Analysen und Beurteilungen zu erstellen, Zutrittsgenehmigungen auszuarbeiten und den Verlauf der Zutrittsgenehmigungen für enge Räume zu erfassen.

- Kennzeichnen Sie Gefahren in engen Räumen und klassifizieren Sie einen Betriebsbereich, der als enger Raum gilt und für den daher eine Zutrittsgenehmigung erforderlich ist.
- Eintretende können Anforderungen für Zutrittsgenehmigungen zur Bewilligung online einreichen.
- Der Zutrittsverlauf wird für zukünftige Prüf- und Berichtszwecke protokolliert.



## Jetzt herunterladen!

Laden Sie die iOS- oder Android-App herunter.



iOS



Android

Die cloud-basierte LINK360 Software bietet eine leistungsstarke Lösung hinsichtlich der Anforderungen, die an visuelle Informationen gestellt werden. Unternehmen stehen vor der Herausforderung, visuelle Informationen zu Geräten an mehreren Standorten zu verwalten und dabei die Skalierbarkeit und Nachhaltigkeit zu beachten.

## Die Vorteile der LINK360™ Software

### Vorschriften befolgen und Produktivitätsziele erreichen

- Korrigieren Sie im Handumdrehen Ungenauigkeiten, während Sie gleichermaßen eine sichere Arbeitsumgebung für Mitarbeiter schaffen und für ein optimales Maß an Geräteschutz sorgen.
- Vermeiden Sie verwirrende Kennzeichnungen sowie Verständnis- und Übersetzungsprobleme, indem Sie minutenschnell eindeutige, präzise und einfach zu befolgende Sicherheitskennzeichnungen erstellen.

### Gewährleistung der Kontinuität und Skalierbarkeit

- Erteilen Sie Berechtigungen und Rechte zum Anzeigen, Bearbeiten und Erstellen von Vorlagen und Verfahren für standortübergreifende Standardverwendungen.
- Vermeiden Sie die Verwendung unterschiedlicher Formate, Symbole und Sprachen bei den visuellen Gerätekennzeichnungen im gesamten Unternehmen für eine präzise und klare Kommunikation.

### Leistungsniveau halten und verbessern

- Da Geräte Veränderungen erfahren, bringen Sie diese mithilfe von Warnhinweisen für Prüfungen, Benachrichtigungen und Berichten auf dem neuesten Stand.
- Überwachen, messen und verbessern Sie die Effizienz der Verfahren ganz einfach.

### Sicherer Zugriff auf die Daten Ihres Unternehmens

- Die Datenübertragung erfolgt über SSL-Verschlüsselung (Secured Socket Layer - SSL).
- Legen Sie die benutzerdefinierten Zutrittsgenehmigungen fest, die den Zutritt zu Anlagen, Bereichen und Geräten beschränken oder gewähren.



Besuchen Sie [www.bradyeurope.com/LOTOservices](http://www.bradyeurope.com/LOTOservices), um sich das Video anzusehen oder eine Vorführung anzufordern.





## Effektive Kontrolle gefährlicher Energie

Dient zur Abschaltung der Energie und Trennung aller potentiell gefährlichen Energiequellen, die Produktions- oder Anlagebetriebsmaschinen versorgen, damit die Arbeitsmittel sicher gewartet und instandgehalten werden können.

**Vorrichtungen zur Energie-Isolation** – eine mechanische Vorrichtung, die Freisetzung von Energie physikalisch verhindert, wie beispielsweise

- manuell betriebende Schutzschalter
- Trennschalter
- Durchgangsventile, Kugelhähne, Drosselklappen



## Gefährliche Energiequellen, für die LOTO das ideale Kontrollmittel ist:

- Elektrik
- Mechanik
- Pneumatik
- Hydraulik
- Flüssige und gasförmige Chemikalien
- Thermik
- Heiße Flächen und Substanzen
- Gravitationsbedingte Gefahrenquellen
- Gegenstände oder Arbeitsmittel über Kopf, die herunterfallen und zerschmettern können
- Sonstige gespeicherte Energie
- Ein mitten in der Bewegung gestopptes Schwungrad, verbleibende elektrische Energie, die abgelassen werden muss

**Denken Sie daran, dass bei Produktions-, Anlagen- oder Fabrikmaschinen häufig mehr als 2 Energieformen vorhanden sind.**





## Vorhängeschlösser

Die hochwertigen Vorhängeschlösser von Brady eignen sich ideal für Lockout/Tagout-Lösungen.

- 16 Finden Sie das beste Vorhängeschloss für Ihre Anforderungen
- 18 Brady SafeKey Lockout-Vorhängeschlösser
- 20 Vergleich von Vorhängeschlössern
- 22 SafeKey Nylon Vorhängeschlösser
- 24 Herkömmliche Nylon-Vorhängeschlösser
- 25 SafeKey Nylon Vorhängeschlösser
- 26 Herkömmliche kompakte Nylon-Vorhängeschlösser
- 27 Herkömmliche kompakte Nylon-Kabelvorhängeschlösser
- 28 Hochsicherheitsschlösser
- 28 Messingvorhängeschlösser
- 29 SafeKey Aluminium Vorhängeschlösser
- 30 Herkömmliche Aluminium-Vorhängeschlösser
- 31 Herkömmliche kompakte Aluminium-Vorhängeschlösser
- 32 Laminierte Stahlvorhängeschlösser
- 32 Ultimative Sicherheitsschlösser
- 33 Vollständig isolierte Schlösser
- 33 Messingvorhängeschlösser mit Edelstahlbügel
- 33 Messingvorhängeschlösser mit Bügel aus gehärtetem Stahl
- 33 Kombinationsschloss
- 34 Träger für Sicherheitsschlösser und Anhänger
- 34 Etiketten für Vorhängeschlösser
- 35 Pflege-Spray
- 35 Kabel & Ketten





# Finden Sie das beste Vorhängeschloss für Ihre Anforderungen

Da unsere Vorhängeschlösser in zahlreichen verschiedenen Ausführungen erhältlich sind, kann sich die Wahl des passenden Produkts schwierig gestalten. Wir helfen Ihnen, das richtige Vorhängeschloss für Ihre spezifischen Anforderungen zu finden.

## Erhältliche Gehäusematerialien



### Nylon

**Nichtleitend**

Ideal für Elektroanwendungen und Anlagen

**Einfach zu tragen**

Leicht, geripptes Design ermöglicht gute Griffbarkeit

**Sicherheit durch Schließzwang\***

Schlüssel löst sich nur nach Schließen des Schlosses

**Am häufigsten verwendet**

Für die meisten Lockout-Anwendungen im Innenbereich empfohlen



### Aluminium

**Langlebig**

Eloxierte, korrosionsbeständige Oberfläche sorgt für eine längere Lebensdauer

**Mehr Sicherheit**

Robustes Design bietet mehr Manipulationssicherheit

**Korrosionsbeständig**

Beständig gegen raue Umgebungsbedingungen, wie Lebensmittel, Öl und Chemikalien

**Vielseitige Anwendungsmöglichkeiten**

Ideal für den Einsatz im Innen- und Außenbereich geeignet



### Stahl

**Sehr robust**

Laminiertes Stahlgehäuse ist beständig gegen gewaltsame Handhabung

**Maximaler Korrosionsschutz**

Einzelne Platten aus beschichtetem Stahl bieten Schutz vor starker Korrosion

**Sicherheit durch Schließzwang**

Schlüssel löst sich nur nach Schließen des Schlosses

**Besonders hohe Beständigkeit**

Hohe Beständigkeit in extremen Umgebungen und im Außenbereich

\*Nicht alle Nylon-Vorhängeschlösser verfügen über den Schließzwang-Mechanismus

## Erhältliche Gehäusegrößen



### Kompakt

**Erhältliche Materialien**

Nylon, Aluminium

**Idealer Verwendungszweck**

Allgemeine Anwendungen, enge Räume und Schutzschalter

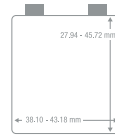

### Standard

**Erhältliche Materialien**

Nylon, Aluminium, Stahl

**Idealer Verwendungszweck**

Für verschiedene Vorrichtungen geeignet – elektrische Geräte, Ventile und Kabel



### Langes Gehäuse

**Erhältliche Materialien**

Nur Nylon

**Idealer Verwendungszweck**

Anzeige von zusätzlichen Informationen und Sprachen auf dem Gehäuse-Etikett

## Erhältliche Bügelmaterialien



### Stahlbügel

**Erhältliche leichte Bügelbreite**

20, 38, 50, 76 mm

**Erhältliche Gehäusematerialien**

Nylon, Aluminium, Stahl

**Idealer Verwendungszweck**

Am häufigsten verwendet, dank besonders hoher Beständigkeit für raue Umgebungen geeignet



### Kunststoffbügel

**Erhältliche leichte Bügelbreite**

25, 38 mm

**Erhältliche Gehäusematerialien**

Nur Nylon

**Idealer Verwendungszweck**

Nichtleitend, daher für die Arbeit an Stromkreisen und Schalttafeln geeignet



### Kabelbügel

**Erhältliche leichte Bügelbreite**

106,68 & 203,20 mm

**Erhältliche Gehäusematerialien**

Nur Nylon

**Idealer Verwendungszweck**

Vielseitige Mehrzwecklösung, lässt sich flexibel verdrehen und passt daher auch in enge Räume

## Erhältliche Gehäusefarben

### Gehäusematerial

### Erhältliche Farben

Nylon



Aluminium



Stahl



## Erhältliche Bügelgrößen

Bügelgröße	20 mm	25 mm	38 mm	40 mm	50 mm	75 mm	106,68 mm	203,20-mm
Bügelmaterial	Nur Stahl	Nylon, Aluminium, Stahl	Nylon, Aluminium, Stahl	Aluminium	Aluminium, Stahl	Nur Stahl	Nur Kabel	Nur Kabel
Gehäusegröße	Nur Standardausführung	Nur Kompakt	Standard, Kompakt, Lang	Standard, Kompakt	Standard, Kompakt	Standard, Kompakt	Nur Kompakt	Nur Kompakt
Gehäusematerial	Nur Stahl	Nylon, Aluminium	Nylon, Aluminium	Nur Aluminium	Nur Stahl	Nylon, Aluminium, Stahl	Nur Nylon	Nur Nylon

## Vorhängeschlossstypen



### SafeKey-Lockout-Vorhängeschlösser

#### Erweiterte Schließersicherheit

Zum Patent angemeldeter Schließmechanismus mit sechs präzisionsgefertigten Zylinderprofilen aus Stahl

#### Mehr verschiedene Schlüsseinteilungen

Ideal für Großunternehmen, in denen Hunderte oder sogar Tausende von Schlössern zum Einsatz kommen

#### Einfache Bedienung

Die Schlüssel lassen sich auch mit Handschuhen äußerst leicht einführen und herausziehen!

#### Langlebig

Linearer, reibungsarmer Schließmechanismus trägt dazu bei, dass die Schlüssel unversehrt bleiben



### Herkömmliche Vorhängeschlösser

#### Klassisches Vorhängeschloss-Design

Herkömmliches, gezacktes Schlüsseldesign und Zylinderschlossmechanismus

#### Weniger Schlüsselkombinationen

Ideal für kleine Arbeitsgruppen und Anlagen mit wenigen Energietrennstellen

#### Mehrwecklösung

Flexible Kabelschlösser für enge Räume und gleichschließende Lockout-Punkte erhältlich

#### Mehr Materialoptionen

Mit Schlossgehäusen aus nichtleitendem Nylon, Aluminium und laminiertem Stahl erhältlich

## Möglichkeiten der Schlüsseinteilung

### Standardoptionen



**Keyed Different (KD)** – Jedes Schloss kann nur mit einem bestimmten Schlüssel geöffnet werden. Ideal für einfache Lockout-Anwendungen und eine überschaubare Anzahl von Isolationspunkten.



**Keyed Alike (KA)** – Jedes Schloss in der Gruppe kann mit demselben Schlüssel geöffnet werden. Der richtige Schlüssel ist schnell auffindbar und es müssen weniger Schlüssel mitgeführt werden. Ideal für Personen oder Gewerke mit Verantwortung für mehrere Maschinen bzw. Isolationspunkte.

### Kundenspezifische Optionen



**Master Keyed (MK)** – Jede Gruppierung von Schlössern (ob Keyed Alike oder Keyed Different) kann mit einem Gruppenschlüssel geöffnet werden. Nützlich für größere, komplexe Systeme, bei denen Zugang für Aufsichtspersonal erforderlich ist.



**Grand Master Keyed (GMK)** – Mit dem Generalhauptschlüssel können alle Schlösser geöffnet werden, die zu zwei oder mehr Gruppenschlüsselsystemen gehören. Nützlich für größere, komplexe Systeme, bei denen Aufsichtspersonal oder leitende Mitarbeiter Zugang zu allen Schlössern der Anlage benötigen.

## Lasergravur - Individualisieren Sie ihre Vorhängeschlösser



Wenn die Schlösser Ihres Sicherheitssystems individuellen Mitarbeitern zugewiesen sind, ist es sinnvoll, den Namen der Person auf das Schloss gravieren zu lassen. So werden die Schlösser von den Arbeitern nicht vertauscht und es wird eine klare Zuordnung geschaffen.

Sie können bei bestimmten Schlössern auch die Funktion oder eine Nummerierung auf das Gehäuse gravieren lassen.

Wir bieten jede Art von Schlossgravur an, ganz nach Wunsch.

## Hergestellt wie kein anderes

In den letzten 50 Jahren haben wir einen Boom in der Fertigungstechnologie erlebt, den es zuletzt während der industriellen Revolution gegeben hat. Tatsächlich ist die Beschäftigung im Bereich der Industriewartung im letzten Jahrzehnt um mehr als 20 % gewachsen.\* Mit diesem Wachstum sind auch die Lockout-Ansprüche gestiegen. Wählen Sie SafeKey Lockout-Vorhängeschlösser, exklusiv von Brady, und profitieren Sie von der ultimativen Schlüsselpräzision und fortschrittlichen Schlüsselsicherheit für die nächsten Jahre.

Mit diesem innovativ gestaltetem Vorhängeschloss haben Sie bis zu **700 % mehr Möglichkeiten einzigartiger Schlüsselmöglichkeiten als bei einem Standardsicherheitschloss**, ohne Einbußen beim sicheren Lockout. Das liegt am zukunftsweisenden Design des Schließmechanismus und des einzigartigen Schlüsselblatts, das für mehr Präzision und Kontrolle im Lockout-Programm sorgt. Mit diesem Grad an Präzision haben Sie alles, was Sie brauchen, von einfachen bis hin zu hochkomplexen Lockout-Anforderungen. Außerdem profitieren Sie von Folgendem:

- Leichte Bedienung – die Schlüssel lassen sich auch mit Handschuhen besonders leicht einführen und herausziehen!
- Schnelle Erkennung aufgrund der farblichen Abstimmung von Schlüssel und Schlossgehäuse
- Jahrelange Verwendung, weil der reibungsarme Schließmechanismus die Intaktheit des Schlüssels erhält
- Ausgezeichnete Beständigkeit in allen Industrieumgebungen



In 9 verschiedenen Farben erhältlich

\*US-amerikanisches Bureau of Labor Statistics.  
(22. Januar 2019). Occupational Employment Statistics. <https://www.bls.gov/oes/tables.htm>

## Sehen Sie den Unterschied bei den Details

Produktinnovationen sind nur so gut wie die Vorteile, die sie bieten. Sehen Sie sich an, welchen Unterschied die zum Patent angemeldeten SafeKey Lockout-Vorhängeschlösser machen:

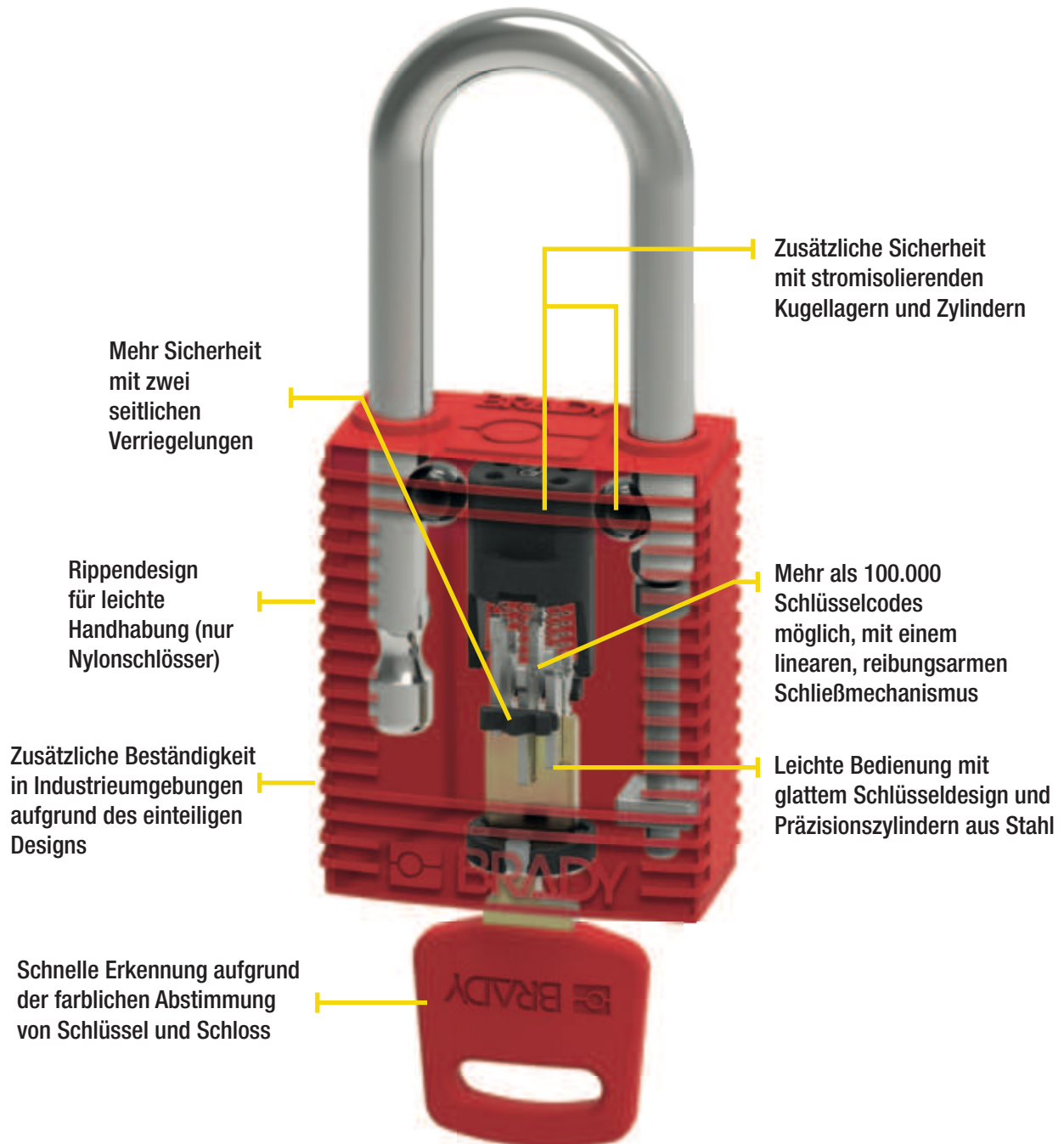

### Herkömmliche Sicherheitsschlösser

- Zylinderschlossmechanismus
- Gezacktes Schlüsseldesign
- Bis zu 15.000 Schlüsselcodes



Sehen Sie die neuen SafeKey Lockout-Vorhängeschlösser in Aktion

Sehen Sie sich das Video an auf:

[www.bradyeurope.com/SafeKey](http://www.bradyeurope.com/SafeKey)



# Vergleich von Vorhängeschlössern



	Herkömmliche kompakte Nylon-Vorhängeschlösser - Aluminiumbügel	SafeKey Nylon Compact Vorhängeschlösser - Kunststoffbügel	Herkömmliche kompakte Nylon-Kabelvorhängeschlösser	Herkömmliche Nylon-Vorhängeschlösser - Stahlbügel	SafeKey Nylon Vorhängeschlösser - Stahlbügel	Herkömmliche Nylon-Vorhängeschlösser - Nylon-Bügel	SafeKey Nylon Vorhängeschlösser - Kunststoffbügel
<b>Schließmechanismus</b>	Stiftzylinder	Linearer Zylinder	Stiftzylinder	Stiftzylinder	Linearer Zylinder	Stiftzylinder	Linearer Zylinder
<b>Bügel</b>							
Edelstahl					38/76		
Gehärteter Stahl				38 (75*)			
Nylon (Polymerkunststoff)		25				38	38
Aluminium	25/38/50/75			38*75*			
Messing							
Nylonummantelter Stahl							
PVC-überzogenes Stahlkabel			200/400				
Durchmesser	4,70	4,30	4,70	6,50	6,40	6,50	6,40
<b>Farben</b>							
Rot	•	•	•	•	•	•	•
Gelb	•	•	•	•	•	•	•
Schwarz	•	•	•	•	•	•	•
Blau	•	•	•	•	•	•	•
Grün	•	•	•	•	•	•	•
Orange	•	•	•	•	•	•	•
Grau (Silber)	•	•	•	•	•	•	•
Weiß	•	•	•	•	•	•	•
Braun	•	•	•	•	•	•	•
Violett	•	•	•	•	•	•	•
<b>Schlüsseleinteilungen</b>							
KD	•	•	•	•	•	•	•
KA	•	•	•	•	•	•	•
MK	•	•	•	•	•	•	•
GMK	•	•	•	•	•	•	•
Schlüsselregistrierung	•	•	•	•	•	•	•
Anzahl Schlüssel für KD	1	1	1	1	1	1	1
Anzahl Schlüssel für KA/MK/GMK	2	1	2	2	1	2	1
Schließzwang	•	•	•	•	•	•	•
Anzahl Pins	5	6	5	6	6	6	6
<b>Gravur</b>							
Vorderseite	•	•	•	•	•	•	•
Rückseite	•	•	•	•	•	•	•
Seite	•	•	•	•	•	•	•
Unterseite							
Schlüssel	•	•	•	•	•	•	•
Im Lieferumfang enthaltene Etiketten	EN/FR	EN/FR/ES	EN/FR	EN/FR	EN/FR/ES	EN/FR	EN/FR/ES
<b>Kombinierbar mit</b>							
Herkömmliche kompakte Nylon-Vorhängeschlösser	•		•	•		•	
SafeKey Nylon Compact		•			•		•
Herkömmliche kompakte Nylon-Kabelvorhängeschlösser	•		•	•		•	
Herkömmliche Nylon-Vorhängeschlösser	•		•	•		•	
SafeKey Nylon		•			•		•
Herkömmliche Nylon-Vorhängeschlösser mit Nylon-Bügel	•		•	•		•	
SafeKey Nylon		•			•		•
Herkömmliche lange Nylon-Vorhängeschlösser	•		•	•		•	
Herkömmliche kompakte Aluminium-Vorhängeschlösser	•		•	•		•	
Herkömmliche Aluminium-Vorhängeschlösser	•		•	•		•	
SafeKey Aluminium		•			•		•

\*Nur auf Anfrage \*\*Ohne Schließzwang auf Anfrage

# Vergleich von Vorhängeschlössern



Herkömmliche lange Nylon-Vorhängeschlösser - Stahlbügel	Herkömmliche kompakte Aluminium-Vorhängeschlösser - Aluminiumbügel	Herkömmliche Aluminium-Vorhängeschlösser	SafeKey Aluminium Vorhängeschlösser - Stahlbügel	Hochsicherheitsschlösser	Stahlvorhängeschlösser	Messingvorhängeschlösser
Stiftzylinder	Stiftzylinder	Stiftzylinder	Linearer Zylinder	Stiftzylinder	Stiftzylinder	Stiftzylinder
					20/38/51 (75°)	
38*						
38*	25/40/50/75	25/40/75	38/76			21
				38/75		
6,50	4,70	6,50	6,40	6,50	7,00	6,50
•	•	•	•	•	•	•
•	•	•	•	•	•	•
•	•	•	•	•	•	•
•	•	•	•	•	•	•
•	•	•	•	•	•	•
•*	•*	•	•	•*	•	•
•*				•		
•*	•*	•	•	•*	•	•
•*	•*	•	•	•*	•	•
•	•	•	•	•	•	•
•	•	•	•	•	•	•
•	•	•	•	•	•	•
•	•	•	•	•	•	•
1	1	2	1	1	1	2
2	2	2	1	1	2	2
•	•	•*		•**	•	•*
6	5	6	6	6	5	4
•	•	•	•	•		
•	•	•	•	•		
•	•	•	•	•		
•	•	•	•	•	•	•
•	•	•	•	•	•	•
EN/FR, EN/ES				EN/FR, EN/ES		
•	•	•				
•	•	•	•			
•	•	•	•			
•	•	•	•			
•	•	•	•			
•	•	•	•			
•	•	•	•			
•	•	•	•			
•	•	•	•			
•	•	•	•			



## SafeKey Nylon Vorhängeschlösser mit Stahlbügel

- Leichtes, funkenfreies Nylongehäuse mit beständigem Stahlbügel
- Stromisolierender Schließmechanismus
- Rippendesign für sichere Handhabung
- Ideal für allgemeine Lockout-Anwendungen
- Schließzwang-Funktion

Mit jedem Vorhängeschloss wird 1 Schlüssel geliefert. Kundenspezifische Schlüsselerteilung ist möglich. Wird mit Vorhängeschloss-Etiketten in Englisch, Französisch und Spanisch geliefert. Gravur auf Vorderseite, Rückseite, rechter und linker Seite und auf dem Schlüssel.

**i** Weitere Informationen liefert das technische Datenblatt LOTO-101 auf [bradyeurope.com/tds](http://bradyeurope.com/tds)

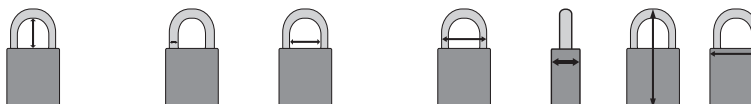

Artikelnummer	Farbe	Lichte Bügelhöhe (mm)	Bügelstärke (mm)	Lichte Bügelbreite (mm)	Bügelbreite (mm)	Tiefe (mm)	Höhe (mm)	Breite (mm)	Anzahl
<b>Lichte Bügelhöhe 38 mm / KA - Gleichschließende Schlösser / 3/Packung</b>									
150317	Blau	38,00	6,40	20,00	33,00	19,00	84,00	38,00	3
150228	Braun	38,00	6,40	20,00	33,00	19,00	84,00	38,00	3
150246	Gelb	38,00	6,40	20,00	33,00	19,00	84,00	38,00	3
150341	Grün	38,00	6,40	20,00	33,00	19,00	84,00	38,00	3
150364	Orange	38,00	6,40	20,00	33,00	19,00	84,00	38,00	3
150271	Rot	38,00	6,40	20,00	33,00	19,00	84,00	38,00	3
150294	Schwarz	38,00	6,40	20,00	33,00	19,00	84,00	38,00	3
150229	Violett	38,00	6,40	20,00	33,00	19,00	84,00	38,00	3
150340	Weiß	38,00	6,40	20,00	33,00	19,00	84,00	38,00	3
<b>Lichte Bügelhöhe 38 mm / KD - Verschiedenschließende Schlösser / 1/Packung</b>									
150251	Blau	38,00	6,40	20,00	33,00	19,00	84,00	38,00	1
150275	Braun	38,00	6,40	20,00	33,00	19,00	84,00	38,00	1
150343	Gelb	38,00	6,40	20,00	33,00	19,00	84,00	38,00	1
150368	Grün	38,00	6,40	20,00	33,00	19,00	84,00	38,00	1
150320	Orange	38,00	6,40	20,00	33,00	19,00	84,00	38,00	1
150321	Rot	38,00	6,40	20,00	33,00	19,00	84,00	38,00	1
150234	Schwarz	38,00	6,40	20,00	33,00	19,00	84,00	38,00	1
150250	Violett	38,00	6,40	20,00	33,00	19,00	84,00	38,00	1
150367	Weiß	38,00	6,40	20,00	33,00	19,00	84,00	38,00	1
<b>Lichte Bügelhöhe 38 mm / KD - Verschiedenschließende Schlösser / 6/Packung</b>									
150316	Blau	38,00	6,40	20,00	33,00	19,00	84,00	38,00	6
150269	Braun	38,00	6,40	20,00	33,00	19,00	84,00	38,00	6
150225	Gelb	38,00	6,40	20,00	33,00	19,00	84,00	38,00	6
150337	Grün	38,00	6,40	20,00	33,00	19,00	84,00	38,00	6
150336	Orange	38,00	6,40	20,00	33,00	19,00	84,00	38,00	6
150270	Rot	38,00	6,40	20,00	33,00	19,00	84,00	38,00	6
150224	Schwarz	38,00	6,40	20,00	33,00	19,00	84,00	38,00	6
150362	Violett	38,00	6,40	20,00	33,00	19,00	84,00	38,00	6
150292	Weiß	38,00	6,40	20,00	33,00	19,00	84,00	38,00	6
<b>Lichte Bügelhöhe 76 mm / KD - Verschiedenschließende Schlösser / 1/Packung</b>									
150249	Blau	76,00	6,40	20,00	33,00	19,00	122,00	38,00	1
150247	Braun	76,00	6,40	20,00	33,00	19,00	122,00	38,00	1
150296	Gelb	76,00	6,40	20,00	33,00	19,00	122,00	38,00	1
150319	Grün	76,00	6,40	20,00	33,00	19,00	122,00	38,00	1
150248	Orange	76,00	6,40	20,00	33,00	19,00	122,00	38,00	1
150357	Rot	76,00	6,40	20,00	33,00	19,00	122,00	38,00	1
150274	Schwarz	76,00	6,40	20,00	33,00	19,00	122,00	38,00	1
150233	Violett	76,00	6,40	20,00	33,00	19,00	122,00	38,00	1
150295	Weiß	76,00	6,40	20,00	33,00	19,00	122,00	38,00	1



## SafeKey Nylon Vorhängeschlösser mit Kunststoffbügel

- Leichtes, funkenfreies Nylongehäuse mit stromisolierendem und funkenfreiem Kunststoffbügel aus Polymer
- Stromisolierender Schließmechanismus
- Rippendesign für sichere Handhabung
- Ideal für elektrische Anwendungen und allgemeine Lockout-Anwendungen
- Schließzwang-Funktion

Mit jedem Vorhängeschloss wird 1 Schlüssel geliefert. Kundenspezifische Schlüsselteilung ist möglich. Wird mit Vorhängeschloss-Etiketten in Englisch, Französisch und Spanisch geliefert. Gravur auf Vorderseite, Rückseite, rechter und linker Seite und auf dem Schlüssel.



Artikelnummer	Farbe	Lichte Bügelhöhe (mm)	Bügelstärke (mm)	Lichte Bügelbreite (mm)	Bügelbreite (mm)	Tiefe (mm)	Höhe (mm)	Breite (mm)	Anzahl
<b>Lichte Bügelhöhe 38 mm / KA - Gleichschließende Schlösser / 3/Packung</b>									
150268	Blau	38,00	6,40	20,00	33,00	19,00	84,00	38,00	3
150314	Braun	38,00	6,40	20,00	33,00	19,00	84,00	38,00	3
150290	Gelb	38,00	6,40	20,00	33,00	19,00	84,00	38,00	3
150223	Grün	38,00	6,40	20,00	33,00	19,00	84,00	38,00	3
150222	Orange	38,00	6,40	20,00	33,00	19,00	84,00	38,00	3
150291	Rot	38,00	6,40	20,00	33,00	19,00	84,00	38,00	3
150315	Schwarz	38,00	6,40	20,00	33,00	19,00	84,00	38,00	3
150353	Violett	38,00	6,40	20,00	33,00	19,00	84,00	38,00	3
150267	Weiß	38,00	6,40	20,00	33,00	19,00	84,00	38,00	3
<b>Lichte Bügelhöhe 38 mm / KD - Verschiedenschließende Schlösser / 1/Packung</b>									
150366	Blau	38,00	6,40	20,00	33,00	19,00	84,00	38,00	1
150318	Braun	38,00	6,40	20,00	33,00	19,00	84,00	38,00	1
150232	Gelb	38,00	6,40	20,00	33,00	19,00	84,00	38,00	1
150273	Grün	38,00	6,40	20,00	33,00	19,00	84,00	38,00	1
150230	Orange	38,00	6,40	20,00	33,00	19,00	84,00	38,00	1
150342	Rot	38,00	6,40	20,00	33,00	19,00	84,00	38,00	1
150231	Schwarz	38,00	6,40	20,00	33,00	19,00	84,00	38,00	1
150272	Violett	38,00	6,40	20,00	33,00	19,00	84,00	38,00	1
150365	Weiß	38,00	6,40	20,00	33,00	19,00	84,00	38,00	1
<b>Lichte Bügelhöhe 38 mm / KD - Verschiedenschließende Schlösser / 6/Packung</b>									
150221	Blau	38,00	6,40	20,00	33,00	19,00	84,00	38,00	6
150309	Braun	38,00	6,40	20,00	33,00	19,00	84,00	38,00	6
150265	Gelb	38,00	6,40	20,00	33,00	19,00	84,00	38,00	6
150334	Grün	38,00	6,40	20,00	33,00	19,00	84,00	38,00	6
150310	Orange	38,00	6,40	20,00	33,00	19,00	84,00	38,00	6
150311	Rot	38,00	6,40	20,00	33,00	19,00	84,00	38,00	6
150351	Schwarz	38,00	6,40	20,00	33,00	19,00	84,00	38,00	6
150350	Violett	38,00	6,40	20,00	33,00	19,00	84,00	38,00	6
150308	Weiß	38,00	6,40	20,00	33,00	19,00	84,00	38,00	6







## Herkömmliche Nylon-Vorhängeschlösser

In verschiedenen Bügelgrößen, Materialien und Farben erhältlich!

- Standardmäßig mit Bügel aus gehärtetem Stahl für optimale Sicherheit oder mit Nylonbügel zur Unterbrechung des Stromflusses vom Bügel zum Schlüssel
- Aluminiumbügel für deutlich weniger Gewicht auf Anfrage erhältlich
- In 10 verschiedenen Farben erhältlich
- Schließzwangsystem (Schlüssel wird erst durch sicheres Schließen des Vorhängeschlosses freigegeben)
- Lasergravur möglich\*

Die Schlösser werden mit Keyed Different-Schlüsseinteilung geliefert. 1 Schlüssel pro Vorhängeschloss. Kundenspezifische Schlüsseinteilungen sind möglich. Etiketten für Vorhängeschlösser auf Englisch/Französisch für Standard & Nylon, Englisch/Französisch und Englisch/Spanisch für Ausführung mit langem Gehäuse.

## Herkömmliche Nylon-Vorhängeschlösser mit Bügel aus gehärtetem Stahl

Weitere Informationen liefert das technische Datenblatt LOTO-8 auf [bradyeurope.com/tds](http://bradyeurope.com/tds)

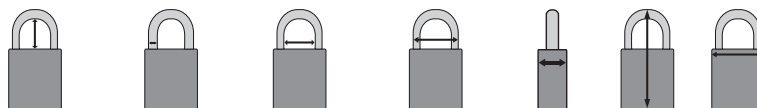

Bestellnummer	Farbe	Lichte Bügelhöhe (mm)	Bügelstärke (mm)	Lichte Bügelbreite (mm)	Bügelbreite (mm)	Tiefe (mm)	Höhe (mm)	Breite (mm)	Anzahl
051344	Blau	38,00	6,50	20,00	33,00	19,50	86,50	38,50	6
813636	Braun	38,00	6,50	20,00	33,00	19,50	86,50	38,50	6
051346	Gelb	38,00	6,50	20,00	33,00	19,50	86,50	38,50	6
814113	Grau	38,00	6,50	20,00	33,00	19,50	86,50	38,50	6
051345	Grün	38,00	6,50	20,00	33,00	19,50	86,50	38,50	6
051347	Orange	38,00	6,50	20,00	33,00	19,50	86,50	38,50	6
051339	Rot	38,00	6,50	20,00	33,00	19,50	86,50	38,50	6
051353	Schwarz	38,00	6,50	20,00	33,00	19,50	86,50	38,50	6
813637	Violett	38,00	6,50	20,00	33,00	19,50	86,50	38,50	6
813638	Weiß	38,00	6,50	20,00	33,00	19,50	86,50	38,50	6

\*Gravierung auf Vorderseite & Rückseite möglich

## Herkömmliche Nylon-Vorhängeschlösser mit Nylon-Bügel

Weitere Informationen liefert das technische Datenblatt LOTO-6 auf [bradyeurope.com/tds](http://bradyeurope.com/tds)

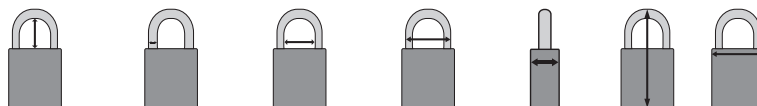

Bestellnummer	Farbe	Lichte Bügelhöhe (mm)	Bügelstärke (mm)	Lichte Bügelbreite (mm)	Bügelbreite (mm)	Tiefe (mm)	Höhe (mm)	Breite (mm)	Anzahl
813593	Blau	38,00	6,50	20,00	33,00	19,50	86,50	38,00	6
813639	Braun	38,00	6,50	20,00	33,00	19,50	86,50	38,00	6
813596	Gelb	38,00	6,50	20,00	33,00	19,50	86,50	38,00	6
814154	Grau	38,00	6,50	20,00	33,00	19,50	86,50	38,00	6
813597	Grün	38,00	6,50	20,00	33,00	19,50	86,50	38,00	6
813598	Orange	38,00	6,50	20,00	33,00	19,50	86,50	38,00	6
813594**	Rot	38,00	6,50	20,00	33,00	19,50	86,50	38,00	6
813595	Schwarz	38,00	6,50	20,00	33,00	19,50	86,50	38,00	6
813640	Violett	38,00	6,50	20,00	33,00	19,50	86,50	38,00	6
813641	Weiß	38,00	6,50	20,00	33,00	19,50	86,50	38,00	6

\*Gravierung auf Vorderseite & Rückseite möglich

\*\*Dieses Produkt entspricht der ATEX-Richtlinie für Geräte.

## Herkömmliche lange Nylon-Vorhängeschlösser mit Bügel aus gehärtetem Stahl

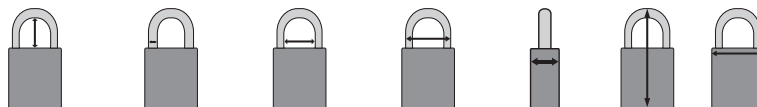

Bestellnummer	Farbe	Lichte Bügelhöhe (mm)	Bügelstärke (mm)	Lichte Bügelbreite (mm)	Bügelbreite (mm)	Tiefe (mm)	Höhe (mm)	Breite (mm)	Anzahl
834462	Blau	38,00	6,50	20,00	33,00	19,50	122,00	38,00	6
834465	Gelb	38,00	6,50	20,00	33,00	19,50	122,00	38,00	6
834466	Grün	38,00	6,50	20,00	33,00	19,50	122,00	38,00	6
834467	Orange	38,00	6,50	20,00	33,00	19,50	122,00	38,00	6
834464	Rot	38,00	6,50	20,00	33,00	19,50	122,00	38,00	6
834463	Schwarz	38,00	6,50	20,00	33,00	19,50	122,00	38,00	6

Ausführung mit langem Gehäuse: die Farben Violett, Braun, Grau und Weiß sind auf Anfrage für große Abnahmemengen erhältlich.

\*Gravierung auf Vorderseite, Rückseite und an den Seiten möglich

## SafeKey Nylon Compact Vorhängeschlösser

- Äußerst kompaktes und leichtes Design
- Nylongehäuse und Polymer-Bügel sind stromisolierend und funkenfrei
- Stromisolierender Schließmechanismus
- Ideal für Elektroanwendungen und Anwendungen auf engem Raum
- Rippendesign für sichere Handhabung
- Für Elektrofirmen, Instandhalter und Elektriker

Mit jedem Vorhängeschloss wird 1 Schlüssel geliefert. Kundenspezifische Schlüsselteilung ist möglich. Wird mit Vorhängeschloss-Etiketten in Englisch, Französisch und Spanisch geliefert. Gravur auf Vorderseite, Rückseite, rechter und linker Seite und auf dem Schlüssel.



Weitere Informationen liefert das technische Datenblatt LOTO-100 auf [bradyeurope.com/tds](http://bradyeurope.com/tds)



Das kompakte Sicherheitsschloss ist die perfekte Lösung, wenn nur wenig Platz zur Verfügung steht und wenn Vorhängeschlösser benötigt werden, die leicht zu tragen sind. Wenn eine besonders hohe Strapazierfähigkeit erforderlich ist, informieren Sie sich über das Brady-Sortiment an Vorhängeschlössern mit einem Bügeldurchmesser von 6,50 mm.



Artikelnummer	Farbe	Lichte Bügelhöhe (mm)	Bügelstärke (mm)	Lichte Bügelbreite (mm)	Bügelbreite (mm)	Tiefe (mm)	Höhe (mm)	Breite (mm)	Anzahl
<b>Lichte Bügelhöhe 25 mm / KA - Gleichschließende Schlösser / 3/Packung</b>									
150192	Blau	25,00	4,30	18,00	26,00	19,00	67,00	33,00	3
150196	Braun	25,00	4,30	18,00	26,00	19,00	67,00	33,00	3
150190	Gelb	25,00	4,30	18,00	26,00	19,00	67,00	33,00	3
150191	Grün	25,00	4,30	18,00	26,00	19,00	67,00	33,00	3
150194	Orange	25,00	4,30	18,00	26,00	19,00	67,00	33,00	3
150189	Rot	25,00	4,30	18,00	26,00	19,00	67,00	33,00	3
150193	Schwarz	25,00	4,30	18,00	26,00	19,00	67,00	33,00	3
150195	Violett	25,00	4,30	18,00	26,00	19,00	67,00	33,00	3
150197	Weiß	25,00	4,30	18,00	26,00	19,00	67,00	33,00	3
<b>Lichte Bügelhöhe 25 mm / KD - Verschiedenschließende Schlösser / 1/Packung</b>									
150183	Blau	25,00	4,30	18,00	26,00	19,00	67,00	33,00	1
150187	Braun	25,00	4,30	18,00	26,00	19,00	67,00	33,00	1
150181	Gelb	25,00	4,30	18,00	26,00	19,00	67,00	33,00	1
150182	Grün	25,00	4,30	18,00	26,00	19,00	67,00	33,00	1
150185	Orange	25,00	4,30	18,00	26,00	19,00	67,00	33,00	1
150180	Rot	25,00	4,30	18,00	26,00	19,00	67,00	33,00	1
150184	Schwarz	25,00	4,30	18,00	26,00	19,00	67,00	33,00	1
150186	Violett	25,00	4,30	18,00	26,00	19,00	67,00	33,00	1
150188	Weiß	25,00	4,30	18,00	26,00	19,00	67,00	33,00	1
<b>Lichte Bügelhöhe 25 mm / KD - Verschiedenschließende Schlösser / 6/Packung</b>									
150210	Blau	25,00	4,30	18,00	26,00	19,00	67,00	33,00	6
150214	Braun	25,00	4,30	18,00	26,00	19,00	67,00	33,00	6
150208	Gelb	25,00	4,30	18,00	26,00	19,00	67,00	33,00	6
150209	Grün	25,00	4,30	18,00	26,00	19,00	67,00	33,00	6
150212	Orange	25,00	4,30	18,00	26,00	19,00	67,00	33,00	6
150207	Rot	25,00	4,30	18,00	26,00	19,00	67,00	33,00	6
150211	Schwarz	25,00	4,30	18,00	26,00	19,00	67,00	33,00	6
150213	Violett	25,00	4,30	18,00	26,00	19,00	67,00	33,00	6
150215	Weiß	25,00	4,30	18,00	26,00	19,00	67,00	33,00	6





## Herkömmliche kompakte Nylon-Vorhängeschlösser

Kompakte & leichte Vorhängeschlösser – benutzerfreundlich und sorgt für eine effiziente Energiekontrolle!

- Nicht leitendes Nylongehäuse und Aluminiumbügel
- Das Mindestgewicht für dieses Vorhängeschloss ist nur 40 g
- Schließzwang
- Maximale Betriebstemperatur: 120°C
- Die Farbcodierung ermöglicht eine leichte Zuordnung der Lockout-Teams im Rahmen von Wartungsprogrammen
- Der kleine Bügeldurchmesser ist für Lockout-Vorrichtungen mit 5-mm-Löchern ideal
- Optional: Lasergravur vorne, hinten und an den Seiten

Die Schlösser werden mit Keyed Different-Schlüsseinteilung geliefert. Mit jedem Schloss wird ein Schlüssel geliefert. Kundenspezifische Schlüsseinteilung ist möglich. Schlösser werden mit Etiketten für Vorhängeschlösser auf Englisch/Französisch geliefert.



Das kompakte Sicherheitsschloss ist die perfekte Lösung, wenn nur wenig Platz zur Verfügung steht und wenn Vorhängeschlösser benötigt werden, die leicht zu tragen sind. Wenn eine besonders hohe Strapazierfähigkeit erforderlich ist, informieren Sie sich über das Brady-Sortiment an Vorhängeschlössern mit einem Bügeldurchmesser von 6,50 mm.



Weitere Informationen liefert das technische Datenblatt LOTO-9 auf [bradyeurope.com/tds](http://bradyeurope.com/tds)



Bestellnummer	Farbe	Lichte Bügelhöhe (mm)	Bügelstärke (mm)	Lichte Bügelbreite (mm)	Bügelbreite (mm)	Tiefe (mm)	Höhe (mm)	Breite (mm)	Anzahl
<b>Bügelhöhe: 25 mm</b>									
814114	● Blau	25,00	4,70	17,00	26,00	16,00	64,00	32,00	6
814120	● Braun	25,00	4,70	17,00	26,00	16,00	64,00	32,00	6
814117	● Gelb	25,00	4,70	17,00	26,00	16,00	64,00	32,00	6
814123	● Grau	25,00	4,70	17,00	26,00	16,00	64,00	32,00	6
814118	● Grün	25,00	4,70	17,00	26,00	16,00	64,00	32,00	6
814119	● Orange	25,00	4,70	17,00	26,00	16,00	64,00	32,00	6
814116*	● Rot	25,00	4,70	17,00	26,00	16,00	64,00	32,00	6
814115	● Schwarz	25,00	4,70	17,00	26,00	16,00	64,00	32,00	6
814121	● Violett	25,00	4,70	17,00	26,00	16,00	64,00	32,00	6
814122	○ Weiß	25,00	4,70	17,00	26,00	16,00	64,00	32,00	6
<b>Bügelhöhe: 38 mm</b>									
814124	● Blau	38,00	4,70	17,00	26,00	16,00	77,00	32,00	6
814130	● Braun	38,00	4,70	17,00	26,00	16,00	77,00	32,00	6
814127	● Gelb	38,00	4,70	17,00	26,00	16,00	77,00	32,00	6
814133	● Grau	38,00	4,70	17,00	26,00	16,00	77,00	32,00	6
814128	● Grün	38,00	4,70	17,00	26,00	16,00	77,00	32,00	6
814129	● Orange	38,00	4,70	17,00	26,00	16,00	77,00	32,00	6
814126*	● Rot	38,00	4,70	17,00	26,00	16,00	77,00	32,00	6
814125	● Schwarz	38,00	4,70	17,00	26,00	16,00	77,00	32,00	6
814131	● Violett	38,00	4,70	17,00	26,00	16,00	77,00	32,00	6
814132	○ Weiß	38,00	4,70	17,00	26,00	16,00	77,00	32,00	6
<b>Bügelhöhe: 50 mm</b>									
814134	● Blau	50,00	4,70	17,00	26,00	16,00	99,00	32,00	6
814140	● Braun	50,00	4,70	17,00	26,00	16,00	99,00	32,00	6
814137	● Gelb	50,00	4,70	17,00	26,00	16,00	99,00	32,00	6
814143	● Grau	50,00	4,70	17,00	26,00	16,00	99,00	32,00	6
814138	● Grün	50,00	4,70	17,00	26,00	16,00	99,00	32,00	6
814139	● Orange	50,00	4,70	17,00	26,00	16,00	99,00	32,00	6
814136*	● Rot	50,00	4,70	17,00	26,00	16,00	99,00	32,00	6
814135	● Schwarz	50,00	4,70	17,00	26,00	16,00	99,00	32,00	6
814141	● Violett	50,00	4,70	17,00	26,00	16,00	99,00	32,00	6
814142	○ Weiß	50,00	4,70	17,00	26,00	16,00	99,00	32,00	6
<b>Bügelhöhe: 75 mm</b>									
814144	● Blau	75,00	4,70	17,00	26,00	16,00	114,00	32,00	6
814150	● Braun	75,00	4,70	17,00	26,00	16,00	114,00	32,00	6
814147	● Gelb	75,00	4,70	17,00	26,00	16,00	114,00	32,00	6
814153	● Grau	75,00	4,70	17,00	26,00	16,00	114,00	32,00	6
814148	● Grün	75,00	4,70	17,00	26,00	16,00	114,00	32,00	6
814149	● Orange	75,00	4,70	17,00	26,00	16,00	114,00	32,00	6
814146*	● Rot	75,00	4,70	17,00	26,00	16,00	114,00	32,00	6
814145	● Schwarz	75,00	4,70	17,00	26,00	16,00	114,00	32,00	6
814151	● Violett	75,00	4,70	17,00	26,00	16,00	114,00	32,00	6
814152	○ Weiß	75,00	4,70	17,00	26,00	16,00	114,00	32,00	6

\*Dieses Produkt entspricht der ATEX-Richtlinie für Geräte.

## Herkömmliche kompakte Nylon-Kabelvorhängeschlösser

Kompakte & leichte Vorhängeschlösser – für eine benutzerfreundliche und effiziente Energiekontrolle!



- Gehäuse aus nicht leitendem Nylon, PVC-überzogenes Stahlkabel
- Mindestgewicht für das Vorhängeschloss ist nur 40 g
- Schließzwangsystem
- Maximale Betriebstemperatur: 120 °C
- Der kleine Kabeldurchmesser eignet sich ideal zum Absperren von Geräten mit Löchern von 5 mm, die nahe aneinander liegen.
- Lasergravur vorne, hinten und an den Seiten möglich

Die Schlösser werden mit Keyed Different- oder Keyed Alike-Schlüsseleinteilung geliefert. Mit jedem Vorhängeschloss wird 1 Schlüssel geliefert. Kundenspezifische Schlüsseleinteilung ist möglich. Vorhängeschlösser werden mit englischen/französischen Etiketten geliefert.



Bestellnummer	Farbe	Lichte Bügelhöhe (mm)	Bügelstärke (mm)	Lichte Bügelbreite (mm)	Bügelbreite (mm)	Tiefe (mm)	Breite (mm)	Anzahl
<b>Kabellänge 200 mm</b>								
<b>KA - Gleichschließende Schlösser</b>								
146128	Rot	106,68	4,70	17,00	26,00	16,00	32,00	6
146129	Gelb	106,68	4,70	17,00	26,00	16,00	32,00	6
146130	Blau	106,68	4,70	17,00	26,00	16,00	32,00	6
146131	Grün	106,68	4,70	17,00	26,00	16,00	32,00	6
195946	Schwarz	106,68	4,70	17,00	26,00	16,00	32,00	6
195947	Braun	106,68	4,70	17,00	26,00	16,00	32,00	6
195948	Grau	106,68	4,70	17,00	26,00	16,00	32,00	6
195949	Orange	106,68	4,70	17,00	26,00	16,00	32,00	6
195950	Violett	106,68	4,70	17,00	26,00	16,00	32,00	6
195951	Weiß	106,68	4,70	17,00	26,00	16,00	32,00	6
<b>KD - Verschiedenschließende Schlösser</b>								
146120	Rot	106,68	4,70	17,00	26,00	16,00	32,00	1
146121	Gelb	106,68	4,70	17,00	26,00	16,00	32,00	1
146122	Blau	106,68	4,70	17,00	26,00	16,00	32,00	1
146123	Grün	106,68	4,70	17,00	26,00	16,00	32,00	1
195934	Schwarz	106,68	4,70	17,00	26,00	16,00	32,00	1
195935	Braun	106,68	4,70	17,00	26,00	16,00	32,00	1
195936	Grau	106,68	4,70	17,00	26,00	16,00	32,00	1
195937	Orange	106,68	4,70	17,00	26,00	16,00	32,00	1
195938	Violett	106,68	4,70	17,00	26,00	16,00	32,00	1
195939	Weiß	106,68	4,70	17,00	26,00	16,00	32,00	1
195972	Rot	106,68	4,70	17,00	26,00	16,00	32,00	6
195973	Gelb	106,68	4,70	17,00	26,00	16,00	32,00	6
195974	Blau	106,68	4,70	17,00	26,00	16,00	32,00	6
195975	Grün	106,68	4,70	17,00	26,00	16,00	32,00	6
195980	Schwarz	106,68	4,70	17,00	26,00	16,00	32,00	6
195981	Braun	106,68	4,70	17,00	26,00	16,00	32,00	6
195982	Grau	106,68	4,70	17,00	26,00	16,00	32,00	6
195983	Orange	106,68	4,70	17,00	26,00	16,00	32,00	6
195984	Violett	106,68	4,70	17,00	26,00	16,00	32,00	6
195985	Weiß	106,68	4,70	17,00	26,00	16,00	32,00	6
<b>Kabellänge 400 mm</b>								
<b>KA - Gleichschließende Schlösser</b>								
146132	Rot	203,20	4,70	17,00	26,00	16,00	32,00	6
146133	Gelb	203,20	4,70	17,00	26,00	16,00	32,00	6
146134	Blau	203,20	4,70	17,00	26,00	16,00	32,00	6
146135	Grün	203,20	4,70	17,00	26,00	16,00	32,00	6
195952	Schwarz	203,20	4,70	17,00	26,00	16,00	32,00	6
195953	Braun	203,20	4,70	17,00	26,00	16,00	32,00	6
195954	Grau	203,20	4,70	17,00	26,00	16,00	32,00	6
195955	Orange	203,20	4,70	17,00	26,00	16,00	32,00	6
195956	Violett	203,20	4,70	17,00	26,00	16,00	32,00	6
195957	Weiß	203,20	4,70	17,00	26,00	16,00	32,00	6
<b>KD - Verschiedenschließende Schlösser</b>								
146124	Rot	203,20	4,70	17,00	26,00	16,00	32,00	1
146125	Gelb	203,20	4,70	17,00	26,00	16,00	32,00	1
146126	Blau	203,20	4,70	17,00	26,00	16,00	32,00	1
146127	Grün	203,20	4,70	17,00	26,00	16,00	32,00	1
195940	Schwarz	203,20	4,70	17,00	26,00	16,00	32,00	1
195941	Braun	203,20	4,70	17,00	26,00	16,00	32,00	1
195942	Grau	203,20	4,70	17,00	26,00	16,00	32,00	1
195943	Orange	203,20	4,70	17,00	26,00	16,00	32,00	1
195944	Violett	203,20	4,70	17,00	26,00	16,00	32,00	1
195945	Weiß	203,20	4,70	17,00	26,00	16,00	32,00	1
195976	Rot	203,20	4,70	17,00	26,00	16,00	32,00	6
195977	Gelb	203,20	4,70	17,00	26,00	16,00	32,00	6
195978	Blau	203,20	4,70	17,00	26,00	16,00	32,00	6
195979	Grün	203,20	4,70	17,00	26,00	16,00	32,00	6
195986	Schwarz	203,20	4,70	17,00	26,00	16,00	32,00	6
195987	Braun	203,20	4,70	17,00	26,00	16,00	32,00	6
195988	Grau	203,20	4,70	17,00	26,00	16,00	32,00	6
195989	Orange	203,20	4,70	17,00	26,00	16,00	32,00	6
195990	Violett	203,20	4,70	17,00	26,00	16,00	32,00	6
195991	Weiß	203,20	4,70	17,00	26,00	16,00	32,00	6



 Weitere Informationen liefert das technische Datenblatt LOTO-73 auf [bradyeurope.com/tds](http://bradyeurope.com/tds)

## Hochsicherheitsschlösser

Aluminiumgehäuse und Stahlbügel mit Nylonschutz

- Vollaluminiumkern mit Stahlbügel für höchste physikalische Beständigkeit
- Gehäuse und Bügel sind gegen Stromschläge isoliert
- NANO PROTECT™-Bügel für außergewöhnliche Korrosionsbeständigkeit
- Eigensicher
- Automatische Verriegelung für mehr Benutzerfreundlichkeit
- Kompakt und leicht
- Der präzisionsgefertigte Zylinder mit 6 Pins bietet höhere Manipulationssicherheit
- Mit langem Gehäuse erhältlich auf Anfrage (zweisprachige Etikettierung)
- Schließzwangsystem (Schlüssel wird erst durch sicheres Schließen des Vorhängeschlosses freigegeben), Ausführung ohne Schließzwangsystem auf Anfrage erhältlich
- Gravierung vorne, hinten und an den Seiten möglich

**Die Schlösser werden mit Keyed Different-Schlüsseinteilung geliefert. Mit jedem Schloss wird 1 Schlüssel geliefert. Kundenspezifische Schlüsseinteilungsmöglichkeiten auf Anfrage erhältlich. Etiketten für Vorhängeschlösser auf englisch/französisch/spanisch mitgeliefert.**

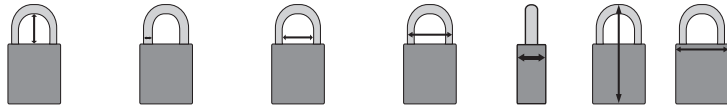

Bestellnummer	Farbe	Lichte Bügelhöhe (mm)	Bügelstärke (mm)	Lichte Bügelbreite (mm)	Bügelbreite (mm)	Tiefe (mm)	Höhe (mm)	Breite (mm)	Anzahl
<b>Bügelhöhe: 38 mm</b>									
834468	Blau	38,00	6,50	20,00	33,00	20,00	90,00	40,00	6
834471	Gelb	38,00	6,50	20,00	33,00	20,00	90,00	40,00	6
834472	Grün	38,00	6,50	20,00	33,00	20,00	90,00	40,00	6
834473	Orange	38,00	6,50	20,00	33,00	20,00	90,00	40,00	6
834470	Rot	38,00	6,50	20,00	33,00	20,00	90,00	40,00	6
834469	Schwarz	38,00	6,50	20,00	33,00	20,00	90,00	40,00	6
<b>Bügelhöhe: 75 mm</b>									
834474	Blau	75,00	6,50	20,00	33,00	20,00	127,00	40,00	6
834477	Gelb	75,00	6,50	20,00	33,00	20,00	127,00	40,00	6
834478	Grün	75,00	6,50	20,00	33,00	20,00	127,00	40,00	6
834479	Orange	75,00	6,50	20,00	33,00	20,00	127,00	40,00	6
834476	Rot	75,00	6,50	20,00	33,00	20,00	127,00	40,00	6
834475	Schwarz	75,00	6,50	20,00	33,00	20,00	127,00	40,00	6

Die Farben Violett, Braun, Silber und Weiß sind auf Anfrage für große Abnahmemengen erhältlich.

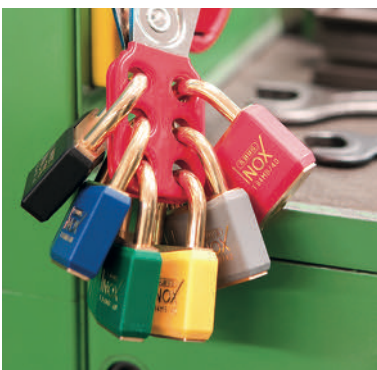

 Weitere Informationen liefert das technische Datenblatt LOTO-13 auf [bradyeurope.com/tds](http://bradyeurope.com/tds)

## Messingvorhängeschlösser

Rostfreie Schlösser

- Gehäuse und Bügel aus massivem Messing
- Funkenbeständig und ideal für den Einsatz in brandgefährdeten Umgebungen geeignet
- Korrosionsbeständig
- Zylinder mit 6 Pins bietet mehr einzigartige Schlüsselprofile und höhere Fälschungssicherheit
- Die Schlösser sind durch eine farbige Vinylummantelung geschützt
- Ohne Schließzwangsystem, Ausführung mit Schließzwangsystem auf Anfrage erhältlich (Schlüssel wird erst durch sicheres Schließen des Vorhängeschlosses freigegeben)
- Gravierung auf Boden & Schlüssel möglich

**Die Schlösser werden mit Keyed Different-Schlüsseinteilung geliefert. Mit jedem Schloss werden 2 Schlüssel geliefert. Kundenspezifische Schlüsseinteilung ist möglich.**

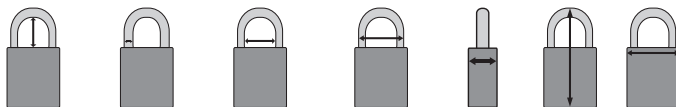

Bestellnummer	Farbe	Lichte Bügelhöhe (mm)	Bügelstärke (mm)	Lichte Bügelbreite (mm)	Bügelbreite (mm)	Tiefe (mm)	Höhe (mm)	Breite (mm)	Anzahl
051355	Blau	21,00	6,50	20,50	33,50	17,00	60,00	43,00	12
051357	Gelb	21,00	6,50	20,50	33,50	17,00	60,00	43,00	12
051358	Grau	21,00	6,50	20,50	33,50	17,00	60,00	43,00	12
051356	Grün	21,00	6,50	20,50	33,50	17,00	60,00	43,00	12
051354*	Rot	21,00	6,50	20,50	33,50	17,00	60,00	43,00	12
051359	Schwarz	21,00	6,50	20,50	33,50	17,00	60,00	43,00	12

\*Dieses Produkt entspricht der ATEX-Richtlinie für Geräte.

## SafeKey Aluminium Vorhängeschlösser mit Stahlbügel

- Korrosionsbeständiges Aluminium-Vorhängeschloss mit Stahlbügel
- Stromisolierender Schließmechanismus
- Ideal für den Einsatz im Innen- und Außenbereich und für anspruchsvolle Anwendungsbereiche
- Ohne Schließzwangsystem

Mit jedem Vorhängeschloss wird 1 Schlüssel geliefert.  
Kundenspezifische Schlüsseinteilung ist möglich.



Weitere Informationen liefert das technische Datenblatt LOTO-99 auf [bradyeurope.com/tds](http://bradyeurope.com/tds)

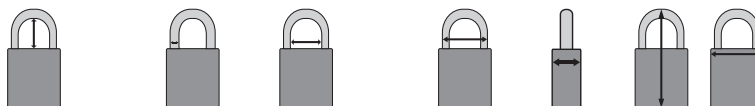

Artikelnummer	Farbe	Lichte Bügelhöhe (mm)	Bügelstärke (mm)	Lichte Bügelbreite (mm)	Bügelbreite (mm)	Tiefe (mm)	Höhe (mm)	Breite (mm)	Anzahl
<b>Lichte Bügelhöhe 38 mm / KA - Gleichschließende Schlösser / 3/Packung</b>									
150261	● Blau	38,00	6,40	20,00	33,00	19,00	84,00	38,00	3
150260	● Braun	38,00	6,40	20,00	33,00	19,00	84,00	38,00	3
150282	● Gelb	38,00	6,40	20,00	33,00	19,00	84,00	38,00	3
150281	● Grün	38,00	6,40	20,00	33,00	19,00	84,00	38,00	3
150305	● Orange	38,00	6,40	20,00	33,00	19,00	84,00	38,00	3
150262	● Rot	38,00	6,40	20,00	33,00	19,00	84,00	38,00	3
150349	● Schwarz	38,00	6,40	20,00	33,00	19,00	84,00	38,00	3
150304	● Silber	38,00	6,40	20,00	33,00	19,00	84,00	38,00	3
150348	● Violett	38,00	6,40	20,00	33,00	19,00	84,00	38,00	3
<b>Lichte Bügelhöhe 38 mm / KD - Verschiedenschließende Schlösser / 1/Packung</b>									
150287	● Blau	38,00	6,40	20,00	33,00	19,00	84,00	38,00	1
150286	● Braun	38,00	6,40	20,00	33,00	19,00	84,00	38,00	1
150288	● Gelb	38,00	6,40	20,00	33,00	19,00	84,00	38,00	1
150264	● Grün	38,00	6,40	20,00	33,00	19,00	84,00	38,00	1
150263	● Orange	38,00	6,40	20,00	33,00	19,00	84,00	38,00	1
150307	● Rot	38,00	6,40	20,00	33,00	19,00	84,00	38,00	1
150243	● Schwarz	38,00	6,40	20,00	33,00	19,00	84,00	38,00	1
150242	● Silber	38,00	6,40	20,00	33,00	19,00	84,00	38,00	1
150333	● Violett	38,00	6,40	20,00	33,00	19,00	84,00	38,00	1
<b>Lichte Bügelhöhe 38 mm / KD - Verschiedenschließende Schlösser / 6/Packung</b>									
150302	● Blau	38,00	6,40	20,00	33,00	19,00	84,00	38,00	6
150301	● Braun	38,00	6,40	20,00	33,00	19,00	84,00	38,00	6
150219	● Gelb	38,00	6,40	20,00	33,00	19,00	84,00	38,00	6
150256	● Grün	38,00	6,40	20,00	33,00	19,00	84,00	38,00	6
150326	● Orange	38,00	6,40	20,00	33,00	19,00	84,00	38,00	6
150303	● Rot	38,00	6,40	20,00	33,00	19,00	84,00	38,00	6
150240	● Schwarz	38,00	6,40	20,00	33,00	19,00	84,00	38,00	6
150278	● Silber	38,00	6,40	20,00	33,00	19,00	84,00	38,00	6
150347	● Violett	38,00	6,40	20,00	33,00	19,00	84,00	38,00	6
<b>Lichte Bügelhöhe 76 mm / KA - Gleichschließende Schlösser / 3/Packung</b>									
150277	● Blau	76,00	6,40	20,00	33,00	19,00	122,00	38,00	3
150299	● Braun	76,00	6,40	20,00	33,00	19,00	122,00	38,00	3
150239	● Gelb	76,00	6,40	20,00	33,00	19,00	122,00	38,00	3
150238	● Grün	76,00	6,40	20,00	33,00	19,00	122,00	38,00	3
150325	● Orange	76,00	6,40	20,00	33,00	19,00	122,00	38,00	3
150218	● Rot	76,00	6,40	20,00	33,00	19,00	122,00	38,00	3
150217	● Schwarz	76,00	6,40	20,00	33,00	19,00	122,00	38,00	3
150276	● Silber	76,00	6,40	20,00	33,00	19,00	122,00	38,00	3
150300	● Violett	76,00	6,40	20,00	33,00	19,00	122,00	38,00	3
<b>Lichte Bügelhöhe 76 mm / KD - Verschiedenschließende Schlösser / 1/Packung</b>									
150241	● Blau	76,00	6,40	20,00	33,00	19,00	122,00	38,00	1
150284	● Braun	76,00	6,40	20,00	33,00	19,00	122,00	38,00	1
150285	● Gelb	76,00	6,40	20,00	33,00	19,00	122,00	38,00	1
150360	● Grün	76,00	6,40	20,00	33,00	19,00	122,00	38,00	1
150306	● Orange	76,00	6,40	20,00	33,00	19,00	122,00	38,00	1
150332	● Rot	76,00	6,40	20,00	33,00	19,00	122,00	38,00	1
150331	● Schwarz	76,00	6,40	20,00	33,00	19,00	122,00	38,00	1
150283	● Silber	76,00	6,40	20,00	33,00	19,00	122,00	38,00	1
150330	● Violett	76,00	6,40	20,00	33,00	19,00	122,00	38,00	1
<b>Lichte Bügelhöhe 76 mm / KD - Verschiedenschließende Schlösser / 6/Packung</b>									
150322	● Blau	76,00	6,40	20,00	33,00	19,00	122,00	38,00	6
150235	● Braun	76,00	6,40	20,00	33,00	19,00	122,00	38,00	6
150345	● Gelb	76,00	6,40	20,00	33,00	19,00	122,00	38,00	6
150252	● Grün	76,00	6,40	20,00	33,00	19,00	122,00	38,00	6
150344	● Orange	76,00	6,40	20,00	33,00	19,00	122,00	38,00	6
150323	● Rot	76,00	6,40	20,00	33,00	19,00	122,00	38,00	6
150216	● Schwarz	76,00	6,40	20,00	33,00	19,00	122,00	38,00	6
150297	● Silber	76,00	6,40	20,00	33,00	19,00	122,00	38,00	6
150358	● Violett	76,00	6,40	20,00	33,00	19,00	122,00	38,00	6





## Herkömmliche Aluminium-Vorhängeschlösser

Unsere Vorhängeschlösser haben ein stabiles Gehäuse und einen Bügel aus Aluminium und sind dadurch erstaunlich leicht und einfach zu verwenden.

- Gehäuse aus eloxiertem Aluminium
- Mit Aluminiumbügel
- Auf Anfrage mit Bügel aus gehärtetem Stahl oder Edelstahl erhältlich
- Korrosionsbeständigkeit
- Gravur auf der Vorder-, Rück-, Unterseite und Seite sowie auf dem Schlüssel möglich
- Etiketten für die Schlösser sind separat erhältlich (siehe Seite 34)
- Ohne Schließzwangsystem, Ausführung mit Schließzwangsystem auf Anfrage erhältlich (Schlüssel wird erst durch sicheres Schließen des Vorhängeschlosses freigegeben)

**Die Vorhängeschlösser werden mit Keyed Different-Schlüsseinteilung geliefert. Zu jedem Schloss gibt es 2 Schlüssel, und es besteht kein Schließzwang. Kundenspezifische Schlüsseinteilung und Schließpläne sind möglich.**



Weitere Informationen liefert das technische Datenblatt LOTO-10 auf [bradyeurope.com/tds](http://bradyeurope.com/tds)

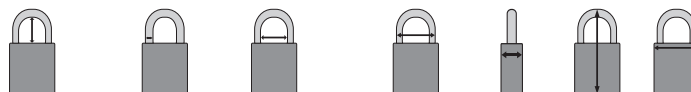

Bestellnummer	Farbe	Lichte Bügelhöhe (mm)	Bügelstärke (mm)	Lichte Bügelbreite (mm)	Bügelbreite (mm)	Tiefe (mm)	Höhe (mm)	Breite (mm)	Anzahl
<b>Bügelhöhe: 25 mm</b>									
814065	• Blau	25,00	6,50	20,00	31,50	19,00	73,00	40,00	6
830939	• Braun	25,00	6,50	20,00	31,50	19,00	73,00	40,00	6
814068	• Gelb	25,00	6,50	20,00	31,50	19,00	73,00	40,00	6
830936	• Grau	25,00	6,50	20,00	31,50	19,00	73,00	40,00	6
814069	• Grün	25,00	6,50	20,00	31,50	19,00	73,00	40,00	6
814070	• Orange	25,00	6,50	20,00	31,50	19,00	73,00	40,00	6
814066	• Rot	25,00	6,50	20,00	31,50	19,00	73,00	40,00	6
814067	• Schwarz	25,00	6,50	20,00	31,50	19,00	73,00	40,00	6
814071	• Violett	25,00	6,50	20,00	31,50	19,00	73,00	40,00	6
<b>Bügelhöhe: 40 mm</b>									
814072	• Blau	40,00	6,50	20,00	31,50	19,00	89,00	40,00	6
830940	• Braun	40,00	6,50	20,00	31,50	19,00	89,00	40,00	6
814075	• Gelb	40,00	6,50	20,00	31,50	19,00	89,00	40,00	6
830937	• Grau	40,00	6,50	20,00	31,50	19,00	89,00	40,00	6
814076	• Grün	40,00	6,50	20,00	31,50	19,00	89,00	40,00	6
814077	• Orange	40,00	6,50	20,00	31,50	19,00	89,00	40,00	6
814073	• Rot	40,00	6,50	20,00	31,50	19,00	89,00	40,00	6
814074	• Schwarz	40,00	6,50	20,00	31,50	19,00	89,00	40,00	6
814078	• Violett	40,00	6,50	20,00	31,50	19,00	89,00	40,00	6
<b>Bügelhöhe: 75 mm</b>									
814079	• Blau	75,00	6,50	20,00	31,50	19,00	119,00	40,00	6
830941	• Braun	75,00	6,50	20,00	31,50	19,00	119,00	40,00	6
814082	• Gelb	75,00	6,50	20,00	31,50	19,00	119,00	40,00	6
830938	• Grau	75,00	6,50	20,00	31,50	19,00	119,00	40,00	6
814083	• Grün	75,00	6,50	20,00	31,50	19,00	119,00	40,00	6
814084	• Orange	75,00	6,50	20,00	31,50	19,00	119,00	40,00	6
814080	• Rot	75,00	6,50	20,00	31,50	19,00	119,00	40,00	6
814081	• Schwarz	75,00	6,50	20,00	31,50	19,00	119,00	40,00	6
814085	• Violett	75,00	6,50	20,00	31,50	19,00	119,00	40,00	6



Besuchen Sie unseren YouTube™-Kanal für zahlreiche Trainingsvideos von Brady.



## Herkömmliche kompakte Aluminium-Vorhängeschlösser

Leicht und einfach zu verwenden, ideal geeignet, wenn nur wenig Platz zur Verfügung steht

- Gehäuse aus eloxiertem Aluminium
- Mit Aluminiumbügel
- Korrosionsbeständigkeit
- Gravierung vorne, hinten und an den Seiten

Die Vorhängeschlösser werden mit Keyed Different-Schlüsseinteilung geliefert. Zu jedem Schloss gehört 1 Schlüssel, kundenspezifische Schlüsseinteilung und Schließpläne sind möglich.



Das kompakte Vorhängeschloss aus Aluminium ist die perfekte Lösung, wenn nur wenig Platz zur Verfügung steht und wenn Vorhängeschlösser benötigt werden, die leicht zu tragen sind. Wenn eine besonders hohe Strapazierfähigkeit erforderlich ist, informieren Sie sich über das Brady-Sortiment an Vorhängeschlössern mit einem Bügeldurchmesser von 6,50 mm.



Bestellnummer	Farbe	Lichte Bügelhöhe (mm)	Bügelstärke (mm)	Lichte Bügelbreite (mm)	Bügelbreite (mm)	Tiefe (mm)	Höhe (mm)	Breite (mm)	Anzahl
<b>Bügelhöhe: 25 mm</b>									
834856	Blau	25,00	4,70	17,00	26,00	19,00	64,00	32,00	6
834859	Gelb	25,00	4,70	17,00	26,00	19,00	64,00	32,00	6
834860	Grün	25,00	4,70	17,00	26,00	19,00	64,00	32,00	6
834861	Orange	25,00	4,70	17,00	26,00	19,00	64,00	32,00	6
834858	Rot	25,00	4,70	17,00	26,00	19,00	64,00	32,00	6
834857	Schwarz	25,00	4,70	17,00	26,00	19,00	64,00	32,00	6
<b>Bügelhöhe: 40 mm</b>									
834862	Blau	40,00	4,70	17,00	26,00	19,00	89,00	32,00	6
834865	Gelb	40,00	4,70	17,00	26,00	19,00	89,00	32,00	6
834866	Grün	40,00	4,70	17,00	26,00	19,00	89,00	32,00	6
834867	Orange	40,00	4,70	17,00	26,00	19,00	89,00	32,00	6
834864	Rot	40,00	4,70	17,00	26,00	19,00	89,00	32,00	6
834863	Schwarz	40,00	4,70	17,00	26,00	19,00	89,00	32,00	6
<b>Bügelhöhe: 50 mm</b>									
834868	Blau	50,00	4,70	17,00	26,00	19,00	99,00	32,00	6
834871	Gelb	50,00	4,70	17,00	26,00	19,00	99,00	32,00	6
834872	Grün	50,00	4,70	17,00	26,00	19,00	99,00	32,00	6
834873	Orange	50,00	4,70	17,00	26,00	19,00	99,00	32,00	6
834870	Rot	50,00	4,70	17,00	26,00	19,00	99,00	32,00	6
834869	Schwarz	50,00	4,70	17,00	26,00	19,00	99,00	32,00	6
<b>Bügelhöhe: 75 mm</b>									
834874	Blau	75,00	4,70	17,00	26,00	19,00	119,00	32,00	6
834877	Gelb	75,00	4,70	17,00	26,00	19,00	119,00	32,00	6
834878	Grün	75,00	4,70	17,00	26,00	19,00	119,00	32,00	6
834879	Orange	75,00	4,70	17,00	26,00	19,00	119,00	32,00	6
834876	Rot	75,00	4,70	17,00	26,00	19,00	119,00	32,00	6
834875	Schwarz	75,00	4,70	17,00	26,00	19,00	119,00	32,00	6



Die Farben Violett, Braun und Silber sind auf Anfrage für große Abnahmemengen erhältlich.





## Laminierte Stahlvorhängeschlösser

Der verstärkte laminierte Stahl ist gegen gewaltsames Entfernen oder Aufbrechen beständig, und der Bügel aus gehärtetem Stahl ist schwer zu durchtrennen.

- Höchster Rostschutz durch einzeln beschichtete Gehäuseteile
- Zylinder mit 5 Spulen-Pins bietet mehr einzigartige Schlüsselprofile und höhere Fälschungssicherheit als Schlösser mit 4 Spulen-Pins
- Mit farbigen Hüllen zur Kennzeichnung und zum Schutz
- Schließzwang (Schlüssel wird erst durch sicheres Schließen des Schlosses freigegeben)
- Gravur auf der Unterseite und auf dem Schlüssel möglich
- Etiketten für die Schlösser sind separat erhältlich (siehe Seite 34)

**i** Weitere Informationen liefert das technische Datenblatt LOTO-11 auf [bradyeurope.com/tds](http://bradyeurope.com/tds)

Die Schlösser werden mit **Keyed Different-Schlüsseleinteilung** geliefert. Mit jedem Schloss wird ein Schlüssel geliefert. Kundenspezifische Schlüsseleinteilung und Schließpläne sind möglich.



Bestellnummer	Farbe	Lichte Bügelhöhe (mm)	Bügelstärke (mm)	Lichte Bügelbreite (mm)	Bügelbreite (mm)	Tiefe (mm)	Höhe (mm)	Breite (mm)	Anzahl
<b>Bügelhöhe: 20 mm</b>									
814086	● Blau	20,00	7,00	18,50	32,50	23,00	58,00	44,00	6
814092	● Braun	20,00	7,00	18,50	32,50	23,00	58,00	44,00	6
814089	● Gelb	20,00	7,00	18,50	32,50	23,00	58,00	44,00	6
814090	● Grün	20,00	7,00	18,50	32,50	23,00	58,00	44,00	6
814091	● Orange	20,00	7,00	18,50	32,50	23,00	58,00	44,00	6
814088	● Rot	20,00	7,00	18,50	32,50	23,00	58,00	44,00	6
814087	● Schwarz	20,00	7,00	18,50	32,50	23,00	58,00	44,00	6
814093	● Violett	20,00	7,00	18,50	32,50	23,00	58,00	44,00	6
814094	○ Weiß	20,00	7,00	18,50	32,50	23,00	58,00	44,00	6
<b>Bügelhöhe: 38 mm</b>									
814095	● Blau	38,00	7,00	18,50	32,50	23,00	77,00	44,00	6
814101	● Braun	38,00	7,00	18,50	32,00	23,00	77,00	44,00	6
814098	● Gelb	38,00	7,00	18,50	32,50	23,00	77,00	44,00	6
814099	● Grün	38,00	7,00	18,50	32,00	23,00	77,00	44,00	6
814100	● Orange	38,00	7,00	18,50	32,00	23,00	77,00	44,00	6
814097	● Rot	38,00	7,00	18,50	32,50	23,00	77,00	44,00	6
814096	● Schwarz	38,00	7,00	18,50	32,50	23,00	77,00	44,00	6
814102	● Violett	38,00	7,00	18,50	32,00	23,00	77,00	44,00	6
814103	○ Weiß	38,00	7,00	18,50	32,00	23,00	77,00	44,00	6
<b>Bügelhöhe: 51 mm</b>									
814104	● Blau	51,00	7,00	18,50	32,00	23,00	90,00	44,00	6
814110	● Braun	51,00	7,00	18,50	32,00	23,00	90,00	44,00	6
814107	● Gelb	51,00	7,00	18,50	32,00	23,00	90,00	44,00	6
814108	● Grün	51,00	7,00	18,50	32,00	23,00	90,00	44,00	6
814109	● Orange	51,00	7,00	18,50	32,00	23,00	90,00	44,00	6
814106	● Rot	51,00	7,00	18,50	32,00	23,00	90,00	44,00	6
814105	● Schwarz	51,00	7,00	18,50	32,00	23,00	90,00	44,00	6
814111	● Violett	51,00	7,00	18,50	32,00	23,00	90,00	44,00	6
814112	○ Weiß	51,00	7,00	18,50	32,00	23,00	90,00	44,00	6



## Ultimative Sicherheitsschlösser

- Bügel und Gehäuse aus hochwertigstem gehärteten und legierten Stahl
- Abus-Plus-Scheibenzyylinder mit 7 Pins für einen optimalen Schutz gegen Manipulation und Schlüsselaustausch
- Gravierung auf Boden & Schlüssel möglich

Die Schlösser werden mit **Keyed Different-Schlüsseleinteilung** geliefert. Mit jedem Schloss werden zwei Schlüssel geliefert. Kundenspezifische Schlüsseleinteilung und Schließpläne sind möglich.

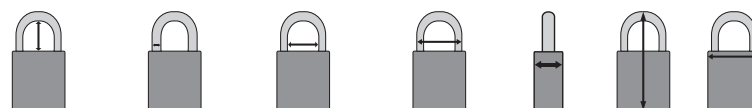

Bestellnummer	Farbe	Lichte Bügelhöhe (mm)	Bügelstärke (mm)	Lichte Bügelbreite (mm)	Bügelbreite (mm)	Tiefe (mm)	Höhe (mm)	Breite (mm)	Anzahl
805837	● Schwarz	26,00	11,00	27,50	49,50	31,00	85,00	63,00	2
805838	● Schwarz	50,00	11,00	27,50	49,50	31,00	109,00	63,00	2
805839	● Schwarz	75,00	11,00	27,50	49,50	31,00	134,00	63,00	1

## Vollständig isolierte Schlösser

Gehäuse und Bügel vollständig gegen Stromschläge isoliert

- Gehäuse aus massivem Messing
- Versiegeltes Gehäuse mit Zylinderabdeckung zum Schutz vor Verschmutzung
- Zylinder mit 5 Pins
- Innenteile aus korrosionsbeständigen Materialien
- Stoßdämpfender Vinylüberzug, schützt auch lackierte Oberflächen
- Bügel aus gehärtetem oder rostfreiem Stahl

Die Schlösser werden mit Keyed Different-Schlüsseleinteilung geliefert. Mit jedem Schloss werden zwei Schlüssel geliefert. Keyed Alike-Schlüsseleinteilung auf Anfrage möglich.



Bestellnummer	Farbe	Lichte Bügelhöhe (mm)	Bügelstärke (mm)	Lichte Bügelbreite (mm)	Bügelbreite (mm)	Tiefe (mm)	Höhe (mm)	Breite (mm)	Anzahl
805836	● Blau	24,50	8,50	20,50	37,50	28,00	73,00	53,00	6
805835	● Schwarz	24,50	8,50	20,50	37,50	28,00	73,00	53,00	6

## Messingvorhängeschlösser mit Edelstahlbügel

- Stabiles Gehäuse aus Messing (verchromt) mit Edelstahlbügel
- Korrosionsbeständig
- Präzisionsgefertigtes Zylinderschloss
- Gravur auf der Vorder-, Rück-, Unterseite und Seite sowie auf dem Schlüssel möglich

Die Schlösser werden mit Keyed Different-Schlüsseleinteilung geliefert. Mit jedem Schloss werden zwei Schlüssel geliefert. Schlösser haben keinen Schließzwang. Keyed Alike-Schlüsseleinteilung auf Anfrage möglich.



Bestellnummer	Farbe	Lichte Bügelhöhe (mm)	Bügelstärke (mm)	Lichte Bügelbreite (mm)	Bügelbreite (mm)	Tiefe (mm)	Höhe (mm)	Breite (mm)	Anzahl
805827	● Verchromt	14,50	5,00	14,50	24,50	12,00	47,00	30,00	6
805828	● Verchromt	23,50	6,50	19,50	32,50	13,00	66,00	39,00	6
805830	● Verchromt	27,00	7,00	28,00	42,00	15,00	73,00	49,00	6



## Messingvorhängeschlösser mit Bügel aus gehärtetem Stahl

- Alle Innenteile sind korrosionsbeständig
- Messinggehäuse und Bügel aus gehärtetem Stahl
- Präzisionsgefertigtes Zylinderschloss
- Gravur auf der Vorder-, Rück-, Unterseite und Seite sowie auf dem Schlüssel möglich

Die Vorhängeschlösser werden mit Keyed Different-Schlüsseleinteilung geliefert. Mit jedem Schloss werden zwei Schlüssel geliefert.

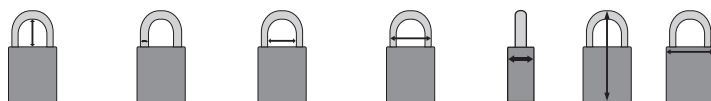

Bestellnummer	Farbe	Lichte Bügelhöhe (mm)	Bügelstärke (mm)	Lichte Bügelbreite (mm)	Bügelbreite (mm)	Tiefe (mm)	Höhe (mm)	Breite (mm)	Anzahl
805831	● Messingfarben	14,50	5,00	14,50	24,50	12,00	47,00	30,00	6
805832	● Messingfarben	23,50	6,50	19,50	32,50	13,00	66,00	39,00	6
805834	● Messingfarben	27,00	7,00	28,00	42,00	15,00	73,00	49,00	6



## Kombinationsschloss

- Kompaktes, leichtes Schloss
- Bügel aus gehärtetem Stahl
- 4-stelliger, individuell einstellbarer Code



Bestellnummer	Farbe	Lichte Bügelhöhe (mm)	Bügelstärke (mm)	Bügelbreite (mm)	Tiefe (mm)	Höhe (mm)	Breite (mm)	Anzahl
101963	● Silber	26,00	6,50	19,50	18,50	80,00	44,50	1





## Träger für Sicherheitsschlösser und Anhänger

Der Träger für Sicherheitsschlösser und Anhänger ist für 12 Sicherheitsschlösser und Schlüssel sowie Blockierbügel und Anhänger für Prozeduren ausgelegt.

- hält bis zu 12 Vorhängeschlösser
- mit Schlüsselband und Karabinern
- durch einfaches Aneinanderklemmen von zwei Trägern an der Rückseite können 24 Vorhängeschlösser gehalten werden
- kann leicht am Gürtel befestigt werden
- kann leicht an einer Wand montiert werden
- erhältlich in 4 Farben

Bestellnummer	Beschreibung	Breite (mm)	Höhe (mm)	Anzahl
148866	Träger für Sicherheitsschlösser und Anhänger – Rot	190,50	133,35	1 Set
148865	Träger für Sicherheitsschlösser und Anhänger – Gelb	190,50	133,35	1 Set
148861	Träger für Sicherheitsschlösser und Anhänger – Grün	190,50	133,35	1 Set
148862	Träger für Sicherheitsschlösser und Anhänger – Blau	190,50	133,35	1 Set
148864	Träger für Sicherheitsschlösser und Anhänger mit 2 Sets bestehend aus je 6 Vorhängeschlössern mit Keyed Alike-Schlüsseinteilung	190,50	133,35	1 Set
148869	Träger für Sicherheitsschlösser und Anhänger mit 4 Sets bestehend aus je 3 Vorhängeschlössern mit Keyed Alike-Schlüsseinteilung	190,50	133,35	1 Set
148867	Träger für Sicherheitsschlösser und Anhänger mit 12 Vorhängeschlössern mit Keyed Different-Schlüsseinteilung	190,50	133,35	1 Set
148863	Anhänger für Lockout-Prozeduren mit Beschriftungsmöglichkeit	76,20	146,05	10 / Packung



## Etiketten für Sicherheitsschlösser

- Aus beständigem Vinyl, mit Bleistift, Kugelschreiber oder Marker beschreibbar

Bestellnummer	Text/Legende	Legende auf Rückseite	Material	Brady-Materialnr.	Anzahl
051379	DANGER LOCKED OUT, PELIGRO EQUIPO BLOQUEADO, DANGER VERROUILLÉE	PROPERTY OF, PROPIEDAD DE, PROPRIETE DE	Vinyl	B-826	6



## Etiketten für SafeKey Nylon Vorhängeschlösser

- Aus beständigem Vinyl, mit Bleistift, Kugelschreiber oder Marker beschreibbar

Bestellnummer	Text/Legende	Legende auf Rückseite	Material	Brady-Materialnr.	Anzahl
150555	LOCKED OUT DO NOT REMOVE; VERROUILLÉ NE PAS ENLEVER; EQUIPO BLOQUEADO NO REMUEVA	PROPERTY OF; PROPIÉTÉ DE; PROPIEDAD DE	Vinyl	B-826	6
150556	LOCKED OUT DO NOT REMOVE; VERROUILLÉ NE PAS ENLEVER; EQUIPO BLOQUEADO NO REMUEVA	PROPERTY OF; PROPIÉTÉ DE; PROPIEDAD DE	Vinyl	B-826	6



## Etiketten für Aluminiumvorhängeschlösser

- Aus beständigem Vinyl, mit Bleistift, Kugelschreiber oder Marker beschreibbar

Bestellnummer	Text/Legende	Legende auf Rückseite	Material	Brady-Materialnr.	Höhe (mm)	Breite (mm)	Anzahl
050289	DANGER LOCKED OUT	PROPERTY OF	Vinyl	B-826	20,32	27,94	6
050292	BLOQUEADO	PROPIEDAD DE	Vinyl	B-826	20,32	27,94	6
050293	VERROUILLÉE	PROPRIETE DE	Vinyl	B-826	20,32	27,94	6



## Etiketten für Stahlvorhängeschlösser

- Aus beständigem Vinyl, mit Bleistift, Kugelschreiber oder Marker beschreibbar
- Für eine noch bessere Beständigkeit werden Laminatüberzug-Streifen (B-674) mitgeliefert

Bestellnummer	Text/Legende	Legende auf Rückseite	Material	Brady-Materialnr.	Höhe (mm)	Breite (mm)	Anzahl
050280	DANGER LOCKED OUT	PROPERTY OF	Vinyl	B-826	19,05	114,30	6
050281	PELIGRO EQUIPO BLOQUEADO	PROPIEDAD DE	Vinyl	B-826	19,05	114,30	6
050283	DANGER VERROUILLÉE	PROPRIETE DE	Vinyl	B-826	19,05	114,30	6



## Anhänger für Vorhängeschlösser

- Anhänger für Vorhängeschlösser bestehen aus satiniertem Vinyl, das mit Bleistiften, Kugelschreibern oder Markierstiften beschriftet werden kann
- Sie verfügen über eine 9,53 mm große Metallöse, die über die meisten Schließbügel passt.
- Durch die Öse wird der Anhänger um 25,40 mm höher und hat damit eine Gesamtgröße von 50,80 x 101,60 mm

Bestellnummer	Text/Legende	Material	Höhe (mm)	Breite (mm)	Anzahl
105722	DANGER EQUIPMENT LOCKED OUT	Satiniertes Vinyl	50,80	76,20	1
105723	DANGER DO NOT OPERATE	Satiniertes Vinyl	50,80	76,20	1
105724	DANGER DO NOT OPERATE / PELIGRO NO ACTIVE	Satiniertes Vinyl	50,80	76,20	1

## Pflege-Spray

- Nichtfettendes Spray für Schließzylinder, Büromaschinen, Werkzeuge, Autoschlösser

Bestellnummer	Beschreibung	Anzahl
834194	Pflege-Spray 50 ml	1



## „Cobra“ Kabel

- Flexibles Stahlseil mit PVC-Schutzüberzug

Bestellnummer	Beschreibung	Durchmesser (mm)	Länge	Anzahl
805844	„COBRA“ Kabel aus Stahl	8,00	2,00 m	1



## Kette für maximale Sicherheit

- Kette aus gehärtetem Spezialkettenstahl
- Stoffschlauch schützt Lackierung und Chrom vor Beschädigung

Bestellnummer	Beschreibung	Länge	Anzahl
805846	Sicherheitskette - 10 mm Durchmesser	1,10 m	2
805845	Sicherheitskette - 8 mm Durchmesser	1,10 m	2



## Zweischlaufiges Kabelverriegelungssystem

Die ideale Lösung, wenn zusätzlich zu einer flexiblen Lockout-Vorrichtung ein visueller Warnhinweis erforderlich ist.

- Zum Absperren großer Ventile in zahlreichen Industrien
- Leichte Alternative zu großen, schweren Ketten
- In vier Längen erhältlich, um eine optimale Passgenauigkeit zu ermöglichen

Bestellnummer	Kabel-länge (m)	Durch-messer (mm)	Material	Farbe	Anzahl
131063	0,61	4,76	Plastic Coated Steel Cable	Rot	1
131064	1,22	4,76	Plastic Coated Steel Cable	Rot	1
131065	1,83	4,76	Plastic Coated Steel Cable	Rot	1
131066	2,44	4,76	Plastic Coated Steel Cable	Rot	1



# Brady – Ihr Anbieter für komplette Arbeitsschutzlösungen

Erfahren Sie mehr über die Sicherheitsprodukte aus unserem umfangreichen Sortiment. Besuchen Sie unsere Webseiten oder kontaktieren Sie einen Brady-Ansprechpartner in Ihre Nähe.



## Scafftag – Systeme zur Gerätestatusverwaltung

Diese bieten wichtige Informationen zur Sicherheitsbedingung Ihrer gesamten Ausrüstung und Gerüste.

- Einfach einzuführen
- Für die Mitarbeiter leicht verständlich
- Speziell für raue Umgebungen geeignet
- Gut sichtbar



## Sicherheitsschilder – Wichtige Informationen am entscheidenden Ort

Unser Angebot umfasst mehr als 8.000 verschiedene Schilder zur Kennzeichnung von Sicherheits-, Wartungs- und Anlagenbereichen.

- Widerstehen auch anspruchsvollsten Industrieumgebungen
- Leuchtende Farben, fettgedruckter Text und intuitive Piktogramme
- Erfüllen neueste Standards und Vorschriften
- Gut sichtbar und leicht zu verstehen



## Rohrmarkierer – Zur einfachen Kennzeichnung von Rohrinhalt und Flussrichtung

Die korrekte Kennzeichnung von Rohren garantiert einen besseren Einblick in die Gebäudestruktur. Unfälle, Verletzungen und Schäden lassen sich somit verhindern.



## Sorptionsmittel – Clevere Auffangsysteme für Flüssigkeiten

Saubere, schnelle und sichere Beseitigung von Ölteppichen, Wasserlachen und verschütteten Chemikalien

- Innerhalb weniger Sekunden wird das 10- bis 25-fache des eigenen Gewichts adsorbiert.
- Umweltfreundlich
- Verwenden Sie weniger Zeit für Reinigungsarbeiten



## Verschlusskästen und Schlösser-Kontrollcenter

Brady bietet verschiedene Gruppenverschlusskästen, die besonders dann praktisch sind, wenn mehrere befugte Mitarbeiter für Wartungsarbeiten zuständig sind. Außerdem sind mehrere Lösungen für die effiziente Aufbewahrung von Vorhängeschlössern erhältlich.

- 38 SAFETY REDBOX™ Gruppenverschlusskasten
- 38 Gruppenverschlusskasten
- 38 Kombiniertes Schlossaufbewahrungs-/Gruppenverschlusskasten
- 39 Äußerst kompakter Verschlusskasten
- 39 Gruppenverschlusskasten zur Wandmontage
- 39 Gruppenverschlusskasten aus Metall zur Wandmontage
- 39 Gruppenverschlusskasten (tragbar oder zur Wandmontage)
- 40 SlimView Gruppenverschlusskasten
- 40 Gruppenverschluss-Center
- 40 Geschlossene Vorhängeschloss-Aufbewahrungsmodule
- 40 Schlösser-Kontrollcenter
- 41 Lockout/Verschlusskasten-Kombistation
- 41 Tragbare Schlösser-Station
- 41 Schlösser-Stationen





## SAFETY REDBOX™ Gruppenverschlusskasten

Mobiler Gruppenverschlusskasten mit Wandbefestigung inkl. Schnell-Lösesystem.

- Wird mit Wandhalterung geliefert:
  - Zur praktischen Aufbewahrung von Lockout-Vorrichtungen, damit sie stets zum Einsatz verfügbar sind
  - Dank des Schnell-Lösesystems kann die SAFETY REDBOX™ einfach an den jeweiligen Einsatzort transportiert werden
  - Die SAFETY REDBOX™ kann auch am Einsatzort sicher angebracht werden
  - Der Deckel lässt sich längs aufklappen und ermöglicht so auch bei der Wandbefestigung ein einfaches Öffnen
- Gerätespezifische Lockout-Vorrichtungen können direkt im Kasten aufbewahrt werden
- Der praktische Verriegelungsmechanismus lässt sich per Drucktaste bedienen und sorgt dafür, dass der Deckel geschlossen bleibt
- Mit einem Schieber im Inneren wird die SAFETY REDBOX an der Wandhalterung befestigt
- Bietet Platz für bis zu 12 Sicherheitsschlösser. Bleibt verriegelt, bis alle entfernt wurden
- Wenn der Kasten nicht an der Wand montiert ist, können bis zu 40 Vorhängeschlösser aufbewahrt werden.
- Aus pulverbeschichtetem Hochleistungs-Stahl für hohe Korrosionsbeständigkeit
- Beständig gegen unterschiedliche Umgebungsbedingungen



**i** Weitere Informationen liefert das technische Datenblatt LOTO-76 auf [bradyeurope.com/tds](http://bradyeurope.com/tds)

Bestellnummer	Material	Farbe	Höhe (mm)	Breite (mm)	Tiefe (mm)	Max. Anzahl der angebrachten Vorhängeschlösser	Max. Anzahl Vorhängeschlösser in Aufbewahrung	Anzahl
145579	Pulverbeschichteter Stahl	Rot	155,00	236,00	92,00	12	12	1
145580	Pulverbeschichteter Stahl	Gelb	155,00	236,00	92,00	12	12	1



**SAFEKEY**  
LOCKOUT PADLOCKS

## Gruppenverschlusskasten

Für Gruppenabsperungen bei einer großen Gruppe von Arbeitern und vielen Vorrichtungen

- Nachdem die Maschine oder die Anlage verriegelt worden ist, werden die Schlüssel dieser Verriegelung im Verschlusskasten aufbewahrt. Jedes befugte Mitglied der Arbeitsgruppe befestigt sein persönliches Schloss am Verschlusskasten
- Stellt sicher, dass kein einzelner Mitarbeiter Zugriff auf den Kasten hat, ohne dass ALLE Mitarbeiter ihre Schlösser oder Anhänger abgenommen haben

Bestellnummer	Beschreibung	Farbe	Höhe (mm)	Breite (mm)	Tiefe (mm)	Max. Anzahl der angebrachten Vorhängeschlösser	Max. Anzahl Vorhängeschlösser in Aufbewahrung	Anzahl
830929	Große Gruppenverschlusskasten, Rot	Rot	152,40	187,32	235,00	13	75	1
065672	Gruppenverschlusskasten, Gelb	Gelb	152,00	227,00	88,90	1	40	1
045190	Verschlusskasten, Blau	Blau	152,00	227,00	88,90	13	40	1
065699	Verschlusskasten, Rot	Rot	152,00	227,00	88,90	13	40	1

**i** Weitere Informationen liefert das technische Datenblatt LOTO-18 auf [bradyeurope.com/tds](http://bradyeurope.com/tds)



**SAFEKEY**  
LOCKOUT PADLOCKS

Verschießen Sie Kästen SafeKey-kompatibel

## Kombinierter Schlossaufbewahrungs-/ Gruppenverschlusskasten

Praktischer Kasten mit einem verschließbaren Aufbewahrungsfach und einem Gruppenverschluss-Fach.

- Aus pulverbeschichtetem Hochleistungsstahl, für zusätzliche Korrosionsbeständigkeit
- Gruppenverschluss-Fach mit transparentem Lexan-Fenster mit Schlüsselloch
- Kleiner Kasten: Das Aufbewahrungsfach bietet Platz für ca. 50 Vorhängeschlösser. 17 Vorhängeschlosslöcher im Deckel des Gruppenverschlusskastens.
- Großer Kasten: Das Aufbewahrungsfach bietet Platz für ca. 125 Vorhängeschlösser. 34 Vorhängeschlosslöcher im Deckel des Gruppenverschlusskastens.



**i** Weitere Informationen liefert das technische Datenblatt LOTO-19 auf [bradyeurope.com/tds](http://bradyeurope.com/tds)

Bestellnummer	Beschreibung	Farbe	Höhe (mm)	Breite (mm)	Tiefe (mm)	Anzahl
105716	Kleiner Verschlusskasten aus Metall	Rot	162,00	300,00	67,70	1
105717	Großer Verschlusskasten aus Metall	Rot	229,00	381,00	229,00	1

## Äußerst kompakter Verschlusskasten

- Einfach tragbarer, passgenauer Verschlusskasten in robuster und kompakter Bauweise
- Einfache Befestigung mit Wandhalterung, Lösen durch Druckverriegelung (umgekehrte Druckverriegelung sorgt für noch mehr Sicherheit)
- Effektives Gruppen-Lockout für bis zu 12 Vorhängeschlösser
- Effizientes Trennen der Energiezufuhr mit Platz für 6 Vorhängeschlösser zum Aufbewahren
- Inhalt dank transparenter Klappabdeckung stets sichtbar
- Praktische Aufbewahrung von Schlüsseln durch 3 Schlüsselhaken

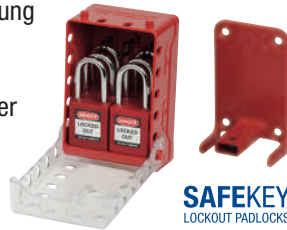

Bestellnummer	Beschreibung	Farbe	Höhe (mm)	Breite (mm)	Tiefe (mm)	Anzahl
149173	Ultrakompakter Gruppenverschlusskasten	Rot	144,78	101,60	68,58	1
149172	Ultrakompakter Verschlusskasten + 6 gelbe KA-Schlösser	Rot	144,78	101,60	68,58	1
149176	Ultrakompakter Verschlusskasten + 6 gelbe KD-Schlösser	Rot	144,78	101,60	68,58	1
149174	Ultrakompakter Verschlusskasten + 6 rote KA-Schlösser	Rot	144,78	101,60	68,58	1
149175	Ultrakompakter Verschlusskasten + 6 rote KD-Schlösser	Rot	144,78	101,60	68,58	1

## Gruppenverschlusskasten zur Wandmontage

- Spritzgussteil aus Isoplast-Polymeren für hohe Beständigkeit
- Ausgezeichnete Chemikalien- und Hitzebeständigkeit, korrodiert nicht
- Der vordere Schlitz ermöglicht das Einstecken der Schlüssel, wenn der Kasten abgeschlossen ist
- Durch das transparente Polykarbonatfenster ist der Inhalt sichtbar
- Vorgebohrte Löcher zur einfachen Wandmontage
- Schlossschielen für bis zu 8 Vorhängeschlösser (Schlösser nicht enthalten)\*
- Im Lieferumfang sind 6 Haken zum Aufhängen von Schlüsseln und Schlössern im Kasten enthalten



SAFEKEY  
LOCKOUT PADLOCKS

Bestellnummer	Beschreibung	Farbe	Höhe (mm)	Breite (mm)	Tiefe (mm)	Anzahl
050938	Kunststoff-Verschlusskasten	Rot	157,48	101,60	139,70	1
050939	Extra Haken	Schwarz	-	-	-	12

\* Wenn Sicherheitsschlösser mit Kabelbügel verwendet werden, muss das Kabel zum Sichern durch zwei Löcher geführt werden. Daher können nur 4 Schlösser angebracht werden.

## Gruppenverschlusskasten aus Metall zur Wandmontage

- Aus beständigem, pulverbeschichtetem Stahl, mit Schlüsselloch oben
- Mit einem transparenten Lexan-Fenster, das herausgleitet, wenn die Schlösser entfernt werden
- Inklusive Schlüsselhaken und Kennzeichnungsetiketten für eine vereinfachte Schlüsselverwaltung
- Vorgebohrte Löcher und Hilfsmittel für eine schnelle Montage enthalten



SAFEKEY  
LOCKOUT PADLOCKS



Bestellnummer	Beschreibung	Höhe (mm)	Breite (mm)	Tiefe (mm)	Max. Anzahl der angebrachten Vorhängeschlösser	Anzahl
105714	Kleiner Metall-Wandverschlusskasten	178,00	203,00	57,15	7	1
105715	Großer Metall-Wandverschlusskasten	178,00	406,00	57,15	12	1



SAFEKEY  
LOCKOUT PADLOCKS

Verschließen Sie Kästen SafeKey-kompatibel

## Gruppenverschlusskasten (tragbar oder zur Wandmontage)

- Aus gelbem, pulverbeschichtetem Metall
- In Verbindung mit der industrietauglichen Lockout-Station oder separat verwendbar
- Für 8–10 Schlösser (je nach Größe der Schlösser)

Bestellnummer	Beschreibung	Material	Farbe	Höhe (mm)	Breite (mm)	Tiefe (mm)	Anzahl
046134	Gruppenverschlusskasten (tragbar oder zur Wandmontage)	Qualitätsstahlblech	Gelb	151,00	354,50	73,40	1



Weitere Informationen liefert das technische Datenblatt LOTO-21 auf [bradyeurope.com/tds](http://bradyeurope.com/tds)





**SAFEKEY**  
LOCKOUT PADLOCKS

## SlimView Gruppenverschlusskasten

- Effiziente und einfache Verwendung dank der schmalen Bauweise mit vorgebohrten Befestigungslöchern und transparentem Deckel
- Tragen Sie bis zu 12 Vorhängeschlösser an der eingebauten Vorhängeschloss- und Schlüsselaufhängung
- Zur sicheren Schlüsselaufbewahrung, die mit bis zu 12 Vorhängeschlössern verschlossen werden kann
- Vorhängeschlösser sind separat erhältlich

Bestellnummer	Beschreibung	Material	Farbe	Höhe (mm)	Breite (mm)	Tiefe (mm)	Anzahl
150505	SlimView Gruppenverschlusskasten	Hochleistungsstahl mit Deckel aus Polycarbonat	Rot & Transparent	153,80	266,83	79,06	1



**SAFEKEY**  
LOCKOUT PADLOCKS

Verschließen Sie Kästen SafeKey-kompatibel

## Gruppenverschluss-Center

- Legen Sie die Schlüssel der Vorhängeschlösser, mit denen Energiequellen verriegelt wurden, in den Kasten
- Verriegeln Sie anschließend den Kasten mit einem Sicherheitschloss
- Nicht sicher gegen gewaltsamen Aufbruch



Bestellnummer	Beschreibung	Material	Farbe	Höhe (mm)	Breite (mm)	Tiefe (mm)	Anzahl
800117	Gruppenverschluss-Center mit 3 Haken	Acryl	Rot	150,00	150,00	80,00	1
800116	Gruppenverschluss-Center mit 8 Haken	Acryl	Rot	195,00	305,00	64,00	1
800127	Gruppenverschluss-Center mit 18 Haken	Acryl	Rot	195,00	406,00	64,00	1



## Geschlossene Vorhängeschloss-Aufbewahrungsmodule

Ermöglicht eine sichere Aufbewahrung und einen kontrollierten Zugriff auf die Vorhängeschlösser.

- Aus Kunststoff, mit verschließbaren, transparenten Acryltüren
- Jeder Metallhaken fasst zwei Schlösser
- In zwei Größen verfügbar, für 16 bzw. 40 Vorhängeschlösser
- Vorhängeschlösser sind separat erhältlich

Bestellnummer	Beschreibung	Farbe	Höhe (mm)	Breite (mm)	Tiefe (mm)	Anzahl
065240	Integrierte Vorhängeschloss-Aufbewahrungsmodule	Weiß	381,00	381,00	88,90	1
065241	Integrierte Vorhängeschloss-Aufbewahrungsmodule	Weiß	762,00	381,00	88,90	1



## Schlösser-Kontrollcenter

- Jeder nickelbeschichtete Metallhaken ist groß genug für zwei Schlösser (nicht enthalten)
- Für das Kontrollcenter werden 2 Schlüssel geliefert

Bestellnummer	Beschreibung	Material	Farbe	Höhe (mm)	Breite (mm)	Tiefe (mm)	Anzahl
800118	Schlösser-Kontrollcenter mit 18 Haken	Pulverbeschichteter Stahl	Rot	394,00	457,00	50,00	1
800119	Schlösser-Kontrollcenter mit 8 Haken	Pulverbeschichteter Stahl	Rot	254,00	305,00	50,00	1

## Lockout/Verschlusskasten-Kombistation

- Pulverbeschichteter Metallschrank in Gelb
- Sicherheitshinweise zu Lockout sind auf der Türinnenseite aufgedruckt
- Der Verschlusskasten befindet sich unten am Schrank und bietet Platz für 8–10 Schlösser (je nach Größe)
- Ein einstellbarer Einlegeboden ist im Lieferumfang enthalten (weitere Einlegeböden erhältlich)
- Der Lockout-Schrank kann geschlossen verriegelt werden und lässt sich mit den vorgebohrten Löchern auf der Rückseite einfach an die Wand montieren
- Schrankabmessungen: (H) 406 x (B) 355 x (T) 152 mm
- Abmessungen Verschlusskasten: (H) 152 x (B) 381 x (T) 76 mm



Bestellnummer	Beschreibung	Material	Farbe	Höhe (mm)	Breite (mm)	Tiefe (mm)	Anzahl
099708	Lockout/Verschlusskasten-Kombistation mit Komponenten	Pulverbeschichtetes Metall	Gelb	558,80	355,60	152,40	1

Enthaltene Komponenten: 1 Schnappverriegelung für 120-Volt-Schutzschalter, 1 Klemmverriegelung für 120/227-Volt-Schutzschalter, 1 Klemmverriegelung für 480/600-Volt-Schutzschalter, 1 Universalverriegelung für mehrpolige Schutzschalter, 1 Verriegelung für überdimensionierte Schutzschalter, 1 Klampe für 120/277-Volt-Klemmverriegelungen, 1 Klampe für 480/600-Volt-Klemmverriegelungen, 1 Wandschalter-Verriegelung, 1 110-V-Steckerverriegelung, 1 3-in-1-Steckerverriegelung, 1 Absperrvorrichtung für Durchgangsventile, 25–64 mm und 1 verstellbare Absperrvorrichtung für Durchgangsventile, 25,40–165,10 mm

**i** Leere Lockout-Station wird auch separat geliefert, siehe Seite 74

## Tragbare Schlösser-Station

- Für bis zu 10 Vorhängeschlösser, 6 Blockierbügel und 10 Anhänger
- Aus Polypropylen: leicht und rostfrei
- Vorgebohrte Löcher: für eine einfache Wandmontage
- Der Inhalt der Station ist nicht im Lieferumfang enthalten

Bestellnummer	Beschreibung	Material	Farbe	Höhe (mm)	Breite (mm)	Tiefe (mm)	Anzahl
811218	Tragbare Schlösser-Station (ohne Inhalt)	Polypropylen	Gelb	432,00	337,00	64,00	1



## Schlösser-Stationen

- Vorhängeschlosshalter aus Stahl mit roter Kunststoffbeschichtung
- Kleine Schlösser-Station für bis zu 4 Vorhängeschlösser und große Schlösser-Station für bis zu 24 Vorhängeschlösser

Bestellnummer	Beschreibung	Material	Farbe	Höhe (mm)	Breite (mm)	Tiefe (mm)	Anzahl
800121	Große Schlösser-Station (nur Station)	Roter, kunststoffbeschichteter Stahl	Rot	76,00	406,00	31,00	1
800120	Kleine Schlösser-Station (nur Station)	Roter, kunststoffbeschichteter Stahl	Rot	57,00	76,00	31,00	1





## Lockout-Sets

Brady bietet ein Angebot an umfassend ausgestatteten Lockout-/Tagout-Sets an. Die Sets sollen Arbeiter dabei unterstützen, ein effektives und sicheres Lockout-Programm zu entwickeln und die Lockout-Verfahren, Gesundheits- und Sicherheitsrichtlinien des Unternehmens einzuhalten. Das Angebot umfasst verschiedene Lockout-/Tagout-Sets, wobei jedes Set für eine bestimmte Anforderung konzipiert wurde.

**Unsere Lockout-Sets finden Sie ab Seite 67, oder kontaktieren Sie uns, um Ihre kundenspezifischen Sets zu erstellen.**



**Denken Sie daran – ein effektives Lockout-Verfahren spart Zeit und Geld und schützt Leben!**



# Lockout-Vorrichtungen

Brady bietet ein umfassendes Sortiment an Lockout-Vorrichtungen für elektrische und mechanische Gefahren.

## Kabelverriegelungssysteme

- 44 SAFELEX™ Universelle Kabelverriegelung
- 44 Allzweck-Verriegelungssystem
- 45 Original-Kabelverriegelung
- 45 Mini-Kabelverriegelungssystem
- 45 Universell einsetzbare Absperrvorrichtung
- 46 PRO-LOCK II Kabelverriegelungssystem
- 46 Scissor-Lok Absperrvorrichtung
- 46 Brady Kabelverriegelungssystem
- 46 Zweischlaufiges Kabelverriegelungssystem

## 47 Universal-Ventilabspernung

### Kugelhahn-Absperrungen

- 48 Perma-mount™ Lockout-Vorrichtung für Kugelventile
- 48 Kugelhahn-Absperrung
- 48 Brady Kugelhahn-Absperrung
- 48 Nicht leitende Kugelhahn-Absperrung

### Durchgangsventil-Absperrungen

- 49 Standard-Absperrvorrichtung für Durchgangsventile
- 50 Zusammenklappbare Absperrvorrichtung für Durchgangsventile
- 50 Verstellbares Blockiersystem für Durchgangsventile

### Drosselklappen-Absperrung

- 51 Brady Drosselklappen-Absperrung
- 51 Universal-Ventilabspernung
- 51 Drosselklappen-Absperrung
- 51 Drosselklappen-Verriegelung für Hebel

### Flansch-Verriegelungssystem

- 52 Flansch-Verriegelungssystem
- 52 Verriegelung von Kegelventilen und Trinkwasserbecken-Ausgüssen

### Gas- und Luftleitungsabspernungen

- 53 Kugelhahn-Absperrung
- 53 Gaszylinder-Verriegelung
- 53 Gasflaschen-Verriegelung
- 53 Verriegelung für SMC-Leitungsregler
- 53 Pneumatische Absperrung

### Elektrische Gefahren

- 54 Miniatur-Verriegelungssystem für Schutzschalter
- 54 EZ-Panel-Loc™-System
- 55 TAGLOCK™ Schutzschalter-Verriegelung
- 56 Schutzschalter-Verriegelung (480-600 V)
- 56 Universelle Verriegelung für mehrpolige Schutzschalter
- 56 Standard Verriegelung für mehrpolige Schutzschalter
- 56 Verriegelungen für einpolige Schutzschalter
- 57 Verriegelung für Schutzschalter ohne Loch
- 57 Verriegelung für überdimensionierte Schutzschalter
- 57 Absperrvorrichtung für Flachsicherungen
- 58 Absperrvorrichtung für Flachsicherungen - Isolierkappen
- 58 3-in-1 Elektrische Absperrung
- 58 Absperrvorrichtungen für Steckerverbindungen
- 58 Stoppower™-Absperrungen für Steckerverbindungen
- 59 Hubbell Absperrung für industrielle Steckerverbindungen
- 59 Große elektrische/pneumatische Absperrung
- 59 Lockout-Tasche
- 60 Twist And Secure™ Sicherheitsabdeckungen für Drucktasten und Notausschalter
- 60 Tasten-Verriegelungen
- 61 Wandschalter-Absperrungen
- 61 Absperrvorrichtung für Flachsicherungen
- 61 AC-Sensoren
- 61 Stromanschluss-Verriegelung BatteryBlock
- 62 Sicherheitsabdeckungen für enge Räume



Weitere Informationen liefert das technische Datenblatt LOTO-75 auf [bradyeurope.com/tds](http://bradyeurope.com/tds)

## SAFELEX™ Universelle Kabelverriegelung

Absperren von mehreren Energie-Trennstellen mit vielseitigem Sicherheits-Blockierbügel (für Gruppen-Lockout).

- Durch den Sicherheits-Blockierbügel wird deutlich gezeigt, dass ein Gerät verriegelt wurde
- Dank des geringen Gewichts lässt sich die Vorrichtung einfach handhaben, transportieren und aufbewahren
- Die vielseitige Vorrichtung eignet sich zum Absperren von mehreren elektrischen Energie-Trennstellen oder Ventilen
- Effektives Absperren verschiedener Energie-Trennstellen
- Am Bügel können bis zu 6 Sicherheitsschlösser angebracht werden
- Das Kabel kann selbst in gesperrter Position festgezogen werden, um Durchhang zu vermeiden
- Beständig gegen unterschiedliche Umgebungsbedingungen

Bestellnummer	Beschreibung	Kabel-länge (m)	Kabel-durch-messer (mm)	Kabelmaterial	Farbe	Max. Bügelstärke (mm)	Anzahl
145554	SafeLex Universelle Kabelverriegelung – beschichtetes Stahlkabel, 1 m	1,00	4,10	Beschichtetes Stahlkabel	Rot-Schwarz	9,53	1
145553	SafeLex Universelle Kabelverriegelung – beschichtetes Stahlkabel, 2 m	2,00	4,10	Beschichtetes Stahlkabel	Rot-Schwarz	9,53	1
145550	SafeLex Universelle Kabelverriegelung – Nylonkabel, 2 m	2,00	4,10	Nylon	Rot-Schwarz	9,53	1
145552	SafeLex Universelle Kabelverriegelung – beschichtetes Stahlkabel, 3 m	3,00	4,10	Beschichtetes Stahlkabel	Rot-Schwarz	9,53	1
145549	SafeLex Universelle Kabelverriegelung – Nylonkabel, 3 m	3,00	4,10	Nylon	Rot-Schwarz	9,53	1
145551	SafeLex Universelle Kabelverriegelung – beschichtetes Stahlkabel, 5 m	5,00	4,10	Beschichtetes Stahlkabel	Rot-Schwarz	9,53	1

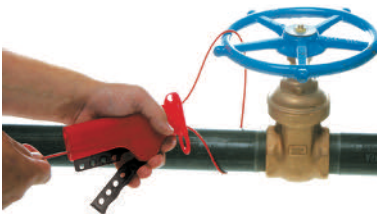

## Allzweck-Verriegelungssystem

Durch das ergonomische, speziell designte Gehäuse lässt sich das Kabel leicht festziehen. Kann zur Abspernung von Ventilen, Trennschaltern, Schutzschaltern und vielem mehr verwendet werden.

- Zur Abspernung mehrerer Kontrollpunkte mit einer Vorrichtung = Kosteneinsparung
- Austauschbare Kabel - wählen Sie das passende Kabel für Ihre Anwendung
- Flexible und handliche Abspernung mit Kabelschaft zum Aufwickeln des Kabels, damit keine losen Enden herabhängen, die eine Gefahr darstellen könnten
- Gehäuse ist chemikalien- und korrosionsbeständig
- Es können 4 Vorhängeschlösser angebracht werden



Weitere Informationen liefert das technische Datenblatt LOTO-3 auf [bradyeurope.com/tds](http://bradyeurope.com/tds)



Bestellnummer	Beschreibung	Material	Kabel-länge (m)	Kabel-durch-messer (mm)	Farbe	Max. Bügelstärke (mm)	Min. lichte Bügelbreite (mm)	Anzahl
050941*	Allzweck-Verriegelungssystem mit nicht leitendem Nylonkabel	Glasfaserverstärktes Polyurethan-Polymer & Glasfaserverstärktes Nylon & Nicht leitendes Nylon	2,44	4,33	Rot	7,00	20,00	1
050943	Allzweck-Verriegelungssystem mit vinylbeschichtetem Metallkabel	Glasfaserverstärktes Polyurethan-Polymer & Glasfaserverstärktes Nylon & Vinylbeschichtetes Metall	2,44	4,76	Rot	7,00	20,00	1
050944	Allzweck-Verriegelungssystem ohne Kabel	Glasfaserverstärktes Polyurethan-Polymer & Glasfaserverstärktes Nylon	-	-	Rot	7,00	20,00	1

\*Dieses Produkt entspricht der ATEX-Richtlinie für Geräte.

### Zusätzliche Kabel

Bestellnummer	Beschreibung	Kabellänge (m)	Farbe	Durchmesser (mm)	Anzahl
050945	Nylonkabel für APCLO (2,44 m)	2,44	Rot	4,33	1
050947	Vinyl-überzogenes Stahlkabel - 2,44 m	2,44	Rot	4,76	1
813642	Vinyl-überzogenes Stahlkabel - 3,00m	3,00	Rot	4,00	1
050948	Nylonkabel für APCLO (3,65 m)	3,65	Rot	3,18	1
050950	Vinyl-überzogenes Stahlkabel - 3,65 m	3,65	Rot	4,76	1
050951	Nicht-leitendes Nylonkabel - 4,10 m	4,10	Rot	4,33	1
050954	Nicht-leitendes Nylonkabel - 5,10 m	5,10	Rot	4,33	1



## Original-Kabelverriegelung

Die innovative, patentierte Kabelverriegelungsvorrichtung von Brady ist für schwierige Verriegelungsanforderungen ideal geeignet, u. a. große Absperrventile oder überdimensionale Vorrichtungen.

- Durch Zusammendrücken der Vorrichtung kann das Kabel festgezogen werden. Bringen Sie anschließend ein Vorhängeschloss an, um den Hebel abzusperrern. Das ist alles!
- Gehäuse besteht aus einem gegen Schläge modifizierten Nylon
- In verschiedenen Farben erhältlich
- Inklusive eines Kabels aus galvanisiertem Stahl (nicht beschichtet)

Bestellnummer	Beschreibung	Farbe	Höhe (mm)	Breite (mm)	Kabellänge (m)	Kabeldurchmesser (mm)	Anzahl
045191	Original-Kabelverriegelung	Blau	182,70	72,00	1,80	3,20	1
045192	Original-Kabelverriegelung	Gelb	182,70	72,00	1,80	3,20	1
065318	Original-Kabelverriegelung	Rot	182,70	72,00	1,80	3,20	1
065319	Zusätzliches Kabel	Silber	-	-	1,80	3,20	1
065320	Zusätzliches Kabel	Silber	-	-	3,00	3,20	1

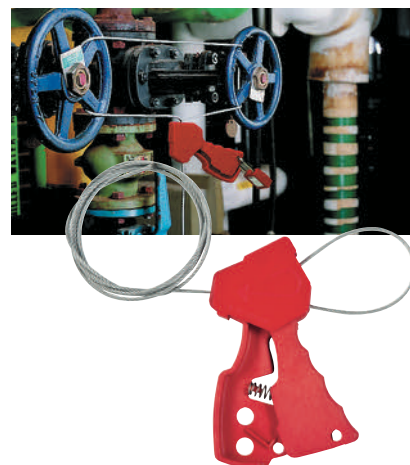

## Mini-Kabelverriegelungssystem

Handliche Verriegelung, die sich leicht in einem Werkzeugkasten verstauen lässt.

Eine Absperrvorrichtung für elektrische und mechanische Gefahren – spart Zeit und Geld.

- Sperrt Ventile sowie Schalter und Leistungsschalter ab
- Integrierte Kabelspule: funktioniert wie ein aufrollbares Maßband; kein Kabelsalat
- Der Aufrollmechanismus spult das Kabel per Knopfdruck auf
- Inklusive vinylbeschichtetem Stahlkabel oder nicht leitendem Nylonkabel
- Das beschichtete Metallkabel gewährleistet stärkeren Halt auf Ventilen und Hebeln
- Ausgezeichnete Chemikalien-, Korrosions- und Temperaturbeständigkeit
- Es können 6 Vorhängeschlösser angebracht werden



Weitere Informationen liefert das technische Datenblatt LOTO-38 auf [bradyeurope.com/tds](http://bradyeurope.com/tds)

Bestellnummer	Beschreibung	Kabellänge (m)	Durchmesser (mm)	Tiefe (mm)	Max. Bügelstärke (mm)	Min. lichte Bügelbreite (mm)	Kabeldurchmesser (mm)	Anzahl
050940	Mini - Kabelverriegelungssystem mit Stahlkabel	2,44	100,00	45,00	7,00	20,00	1,60	1
051442*	Mini - Kabelverriegelungssystem mit Nylonkabel	2,44	100,00	45,00	7,00	20,00	1,60	1

\*Dieses Produkt entspricht der ATEX-Richtlinie für Geräte.

## Universell einsetzbare Absperrvorrichtung

In Kombination mit einem Kabelverriegelungssystem eignet sich die Universal-Ventilabsperung auch zum Verriegeln von Absperrhähnen.

- Sperrt Ventile in offener und geschlossener Stellung ab
- Flexibles Modulsystem
- Aus Stahl und Nylon für eine hohe Haltbarkeit, beständig gegen Chemikalien und Korrosion - geeignet für die Industrie
- Der offene Haken passt auf geschlossene Rohrklemmen und große Griffe

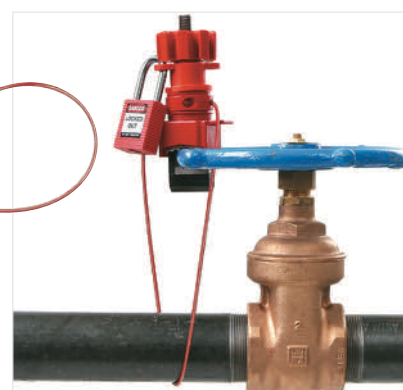
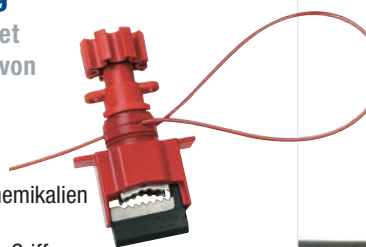

Weitere Informationen liefert das technische Datenblatt LOTO-24 auf [bradyeurope.com/tds](http://bradyeurope.com/tds)

Bestellnummer	Beschreibung	Farbe	Max. Hebelstärke (mm)	Max. Hebelbreite (mm)	Max. Bügelstärke (mm)	Min. lichte Bügelbreite (mm)	Anzahl
050899	Großer Universal-Ventilabsperungs-Klemmblock	Rot	27,94	40,64	9,00	20,00	1
050924	Kleiner Universal-Ventilabsperungs-Klemmblock	Rot	15,24	25,40	9,00	20,00	1
051395	Kabelanschluss mit beschichtetem Kabel, 2,44 m - Kabeldurchmesser 3,25 mm	Rot	-	-	-	-	1

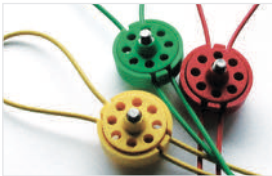

## PRO-LOCK II Kabelverriegelungssystem

Dieses umfassende Sicherheitssystem ist zur Absperrung von Ventilen und Industriemaschinen geeignet und kann nur mit einem Spezialwerkzeug (Entriegler) geöffnet und verriegelt werden (separat zu bestellen).

- Polypropylen, der innere Teil ist aus rostfreiem Stahl
- UV-stabilisiert
- Temperaturbeständigkeitsbereich: -50 °C bis 55 °C
- Mit vinylbeschichtetem Kabel



Andere Kabellängen sind auf Anfrage erhältlich.

Bestellnummer	Beschreibung	Farbe	Kabel-länge (m)	Kabel-durchmesser (mm)	Max. Bügelstärke (mm)	Min. lichte Bügelbreite (mm)	Durchmesser (mm)	Anzahl
225203	PRO-LOCK II® Kabelverriegelungssystem + Kabel	Rot	1,50	3,50	6,50	20,00	50,00	1
225204	PRO-LOCK II® Kabelverriegelungssystem + Kabel	Grün	1,50	3,50	6,50	20,00	50,00	1
225205	PRO-LOCK II® Kabelverriegelungssystem + Kabel	Gelb	1,50	3,50	6,50	20,00	50,00	1
225206	Entriegler	Rot	-	-	-	-	-	1
225207	Entriegler	Grün	-	-	-	-	-	1
225208	Entriegler	Gelb	-	-	-	-	-	1



## Scissor-Lok Absperrvorrichtung

Zur gleichzeitigen Absperrung mehrerer Durchgangsventile. Zur Absicherung von Stromkabeln, frei stehenden Vorrichtungen, Behältern, Zylindern oder Schutzvorrichtungen.

- Aus anspruchsvollem chemikalienbeständigem Nylon
  - Mit vinylbeschichtetem Kabel erhältlich
  - Es können 3 Vorhängeschlösser angebracht werden.
- Bei Verwendung eines eigenen Kabels ist auf einen Außendurchmesser von maximal 4,76 mm zu achten



Das Kabel und die Vorrichtung können auf verschiedene Arten kombiniert werden (siehe Beispiele).

Bestellnummer	Beschreibung	Kabellänge (m)	Farbe	Max. Bügelstärke (mm)	Min. lichte Bügelbreite (mm)	Anzahl
236921	Scissor-Lok™ mit Kabel	0,91	Gelb	7,00	19,05	1
236922	Scissor-Lok™ mit Kabel	3,04	Gelb	7,00	19,05	1

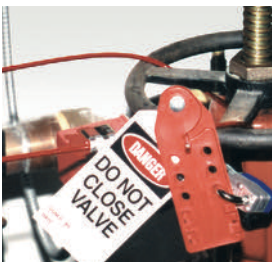

## Brady Kabelverriegelungssystem

Zur Absperrung von Durchgangsventilen, Gaszylindern, elektrischen Vorrichtungen und vielem mehr!

- Im Lieferumfang ist ein Stahlkabel und eine einzigartige Schließbügelabsperrvorrichtung enthalten
- Es können 6 Vorhängeschlösser angebracht werden
- Anwendungstemperatur von -20 °C bis 80 °C

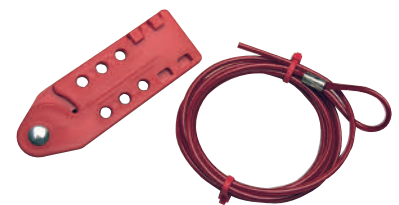

Weitere Informationen liefert das technische Datenblatt LOTO-41 auf [bradyeurope.com/tds](http://bradyeurope.com/tds)

Bestellnummer	Beschreibung	Kabel-länge (m)	Kabel-durchmesser (mm)	Farbe	Max. Bügelstärke (mm)	Min. lichte Bügelbreite (mm)	Anzahl
800112	Kabelverriegelungssystem mit Kabel	1,80	4,76	Rot	8,00	15,00	1
800113	Zusätzliches Kabel	1,80	4,76	Rot	-	15,00	1
800114	Kabelverriegelungssystem mit Kabel	3,00	4,76	Rot	8,00	15,00	1
800115	Zusätzliches Kabel	3,00	4,76	Rot	-	15,00	1



## Zweischlaufiges Kabelverriegelungssystem

Die ideale Lösung, wenn zusätzlich zu einer flexiblen Lockout-Vorrichtung ein visueller Warnhinweis erforderlich ist.

- Zum Absperrn großer Ventile in zahlreichen Industrien
- Leichte Alternative zu großen, schweren Ketten
- In vier Längen erhältlich, um eine optimale Passgenauigkeit zu ermöglichen

Bestellnummer	Kabellänge (m)	Durchmesser (mm)	Material	Farbe	Anzahl
131063	0,61	4,76	Plastic Coated Steel Cable	Rot	1
131064	1,22	4,76	Plastic Coated Steel Cable	Rot	1
131065	1,83	4,76	Plastic Coated Steel Cable	Rot	1
131066	2,44	4,76	Plastic Coated Steel Cable	Rot	1

## Universal-Ventilabspernung

Die Universal-Abspernung ist ein Modulsystem, das Absperren von Ventilen verschiedener Arten und Größen ermöglicht. Keine andere Vorrichtung bietet eine solch hohe Flexibilität und Sicherheit. In zwei Größen erhältlich – groß und klein.

- Modulsystem für Wirtschaftlichkeit und Flexibilität
- Zur Abspernung von großen Hebeln, T-Griffen und anderen zu sichernden mechanischen Geräten
- Die offene Klemme passt auf geschlossene Rohrklemmen und große Griffe
- Sperrt Ventile in offener und geschlossener Stellung ab
- Aus glasfaserverstärktem Nylon für hohe Beständigkeit; chemikalien- und korrosionsbeständig
- Es können N/A Vorhängeschlösser angebracht werden

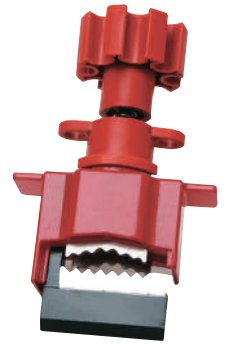

**i** Weitere Informationen liefert das technische Datenblatt LOTO-24 auf [bradyeurope.com/tds](http://bradyeurope.com/tds)

Bestellnummer	Beschreibung	Max. Hebelstärke (mm)	Max. Hebelbreite (mm)	Max. Bügelstärke (mm)	Min. lichte Bügelbreite (mm)	Kabel-länge (m)	Kabel-durchmesser (mm)	Anzahl
050899	Großer Universal-Ventilabspernungs-Klemmblock	27,94	40,64	9,00	20,00	-	-	1
050924	Kleiner Universal-Ventilabspernungs-Klemmblock	15,24	25,40	9,00	20,00	-	-	1
051388	Große Universal-Ventilabspernung mit Nylonkabel und Blockierarm	27,94	40,64	9,00	20,00	2,44	3,25 mm	1
051390	Kleine Universal-Ventilabspernung mit Nylonkabel und Blockierarm	15,24	25,40	9,00	20,00	2,44	3,25 mm	1
051392	Große Universal-Ventilabspernung mit überzogenem Kabel und Blockierarm	27,94	40,64	9,00	20,00	2,44	3,25 mm	1
051394	Kleine Universal-Ventilabspernung mit überzogenem Kabel und Blockierarm	15,24	25,40	9,00	20,00	2,44	3,25 mm	1
051395	Kabelanschluss mit beschichtetem Kabel, 2,44 m, Kabeldurchmesser 3,25 mm	-	-	-	-	2,44	3,25 mm	1
065402	Kleiner Blockierarm	-	-	-	-	-	-	1
065403	Großer Blockierarm	-	-	-	-	-	-	1
065400	Kleine Universal-Ventilabspernung mit Blockierarm	15,24	25,40	9,00	20,00	-	-	1
065401	Große Universal-Ventilabspernung mit Blockierarm	27,94	40,64	9,00	20,00	-	-	1



Die Universal-Verriegelung besteht aus einzelnen Modulen. Durch das Hinzufügen von verschiedenen Zubehörteilen kann sie für eine ganze Reihe unterschiedlicher Ventile eingesetzt werden. Bauen Sie das Gerät dazu einfach auseinander (siehe Abbildung) und fügen Sie das passende Zubehörteil ein.

In Kombination mit einem Kabelverriegelungssystem eignet sich das Gerät auch zum Verriegeln von Absperrhähnen

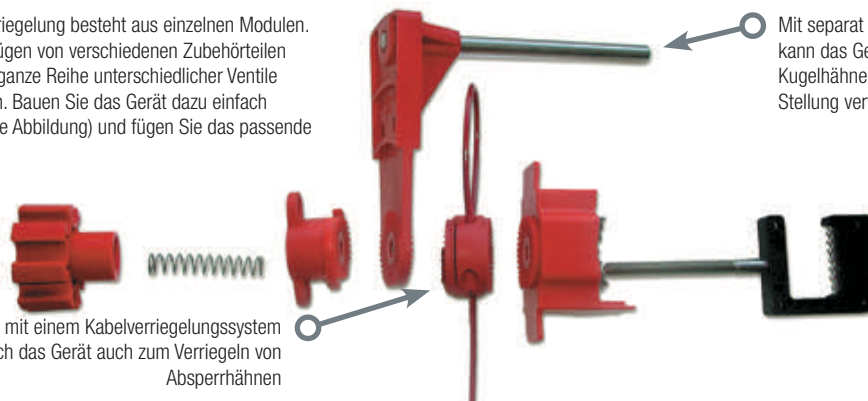

Mit separat erhältlichem Blockierarm kann das Gerät auch zum Absperren von Kugelhähnen in halb oder ganz geöffneter Stellung verwendet werden.



Verriegeln von Drosselventilen mit der Universal-Ventilabspernung: Der Haken wird am Griff des Drosselventils angebracht, damit der Griff nicht mehr betätigt werden kann. Die Ventilstellung kann nicht mehr verändert werden.

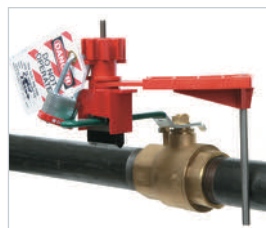

Mit dem separat erhältlichen Blockierstab kann das Gerät auch zum Absperren von Kugelhähnen verwendet werden.



Verriegeln von Absperrhähnen mit der Universal-Ventilabspernung und einem Kabelverriegelungssystem.

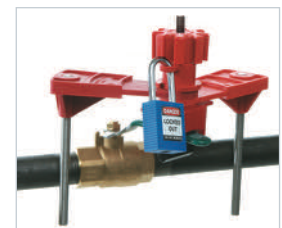

Zwei Blockierarme zum Absperren von 3-, 4- oder 5 Wege-Ventilen oder zum Absperren von Ventilen in halbgeöffneter Stellung zur Überwachung von laufenden Anlagen.





## Perma-mount™ Lockout-Vorrichtung für Kugelventile

Ermöglicht das sichere Absperrern von kritischen Kugelventilen. Nachgerüstete Lockout-Vorrichtungen bleiben dauerhaft am zu sichernden Ventil.

- Keine Notwendigkeit, verschiedene Absperrvorrichtungen an den jeweiligen Einsatzort zu bringen
- Der Ventilhebel verbleibt sicher geschlossen in der 90° Position
- Zwei Größen eignen sich für alle Kugelventile mit einem Durchmesser von 1 bis 10 cm
- Beständig gegen unterschiedliche Umgebungsbedingungen

Bestellnummer	Beschreibung	Material	Breite (mm)	Höhe (mm)	Anzahl
121541	Perma-mount™ Lockout-Vorrichtung für Kugelventile, groß	Métal	92,20	162,80	1
121540	Perma-mount™ Lockout-Vorrichtung für Kugelventile, klein	Métal	55,90	108,20	1



**i** Weitere Informationen liefert das technische Datenblatt LOTO-74 auf [bradyeurope.com/tds](http://bradyeurope.com/tds)



## Kugelhahn-Absperrung

Vielseitige und benutzerfreundliche Vorrichtung. Die beiden Hälften der Vorrichtung umschließen den Hebel des Kugelhahns, um eine unbeabsichtigte Aktivierung des Ventils zu verhindern.

- Die kleine Absperrung verriegelt Ventile in der geöffneten und geschlossenen Position für Rohre mit einem Durchmesser von 14,50 - 52,50 mm
- Die große Absperrvorrichtung verriegelt Ventile in der geschlossenen Position für Rohre mit einem Durchmesser von 50 - 200 mm
- Vielseitig und benutzerfreundlich
- Aus äußerst robustem Polypropylen
- Anwendungstemperatur von -20 °C bis 80 °C

Bestellnummer	Farbe	Rohrdurchmesser (mm)	Max. Bügelstärke (mm)	Min. lichte Bügelbreite (mm)	Anzahl
<b>Klein</b>					
800110*	Rot	14,50 - 52,50	7,24	38,00	1
805847	Blau	14,50 - 52,50	7,24	38,00	1
805848	Grün	14,50 - 52,50	7,24	38,00	1
805849	Gelb	14,50 - 52,50	7,24	38,00	1
<b>Groß</b>					
800111	Rot	50,00 - 200,00	7,24	38,00	1
805850	Blau	50,00 - 200,00	7,24	38,00	1
805851	Grün	50,00 - 200,00	7,24	38,00	1
805852	Gelb	50,00 - 200,00	7,24	38,00	1

\*Dieses Produkt entspricht der ATEX-Richtlinie für Geräte.



**i** Weitere Informationen liefert das technische Datenblatt LOTO-22 auf [bradyeurope.com/tds](http://bradyeurope.com/tds)

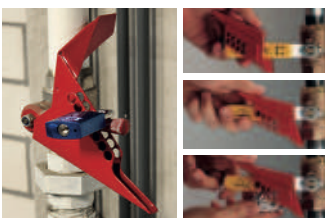

## Brady Kugelhahn-Absperrung

Die Kugelhahn-Absperrungen von Brady sind die ideale Lösung für die Sicherung Ihrer winkligen Vierteldreh-Kugelventile in geschlossener Stellung.

- Passt auf praktisch jeden Ventilhebel bis 76 mm
- In zwei Größen erhältlich
- Anwendungstemperatur von -30 °C bis 120 °C

**i** Weitere Informationen liefert das technische Datenblatt LOTO-23 auf [bradyeurope.com/tds](http://bradyeurope.com/tds)

Bestellnummer	Beschreibung	Material	Max. Hebelstärke (mm)	Max. Hebelbreite (mm)	Hebelgröße (mm)	Max. Bügelstärke (mm)	Min. lichte Bügelbreite (mm)	Anzahl Löcher	Anzahl
065666*	Kleine Kugelhahn - Absperrung, 6 - 25 mm	Nylon	7,62	30,48	6 - 25	7,00	25,00	8	1
065692	Kleine Kugelhahn - Absperrung, 6 - 25 mm	Stahl	6,92	30,48	6 - 25	9,53	19,00	6	1
065669	Große Kugelhahn - Absperrung, 32 - 76 mm	Stahl	12,70	53,34	32 - 76	7,00	19,00	15	1
065693	Große Kugelhahn - Absperrung, 32 - 76 mm	Stahl	12,70	48,26	32 - 76	9,53	19,00	7	1

\*Dieses Produkt entspricht der ATEX-Richtlinie für Geräte.



## Nicht leitende Kugelhahn-Absperrung

Intuitive und leicht zu montierende Sicherheitsvorrichtung.

- Verriegelt Kugelhähne in geschlossener Stellung
- Aus stabilem Polypropylen-Kunststoff, beständig gegen Risse, Abrieb und Chemikalien
- Beständig gegen extreme Temperaturschwankungen von -46 °C bis 183 °C

Bestellnummer	Beschreibung	Farbe	Höhe (mm)	Breite (mm)	Hebelgröße (mm)	Max. Bügelstärke (mm)	Min. lichte Bügelbreite (mm)	Anzahl
225340	Nicht leitende Brady Kugelventil-Absperrung	Rot	125,00	95,00	190 - 250	7,00	20,00	1

## Standard-Absperrvorrichtung für Durchgangsventile

Eine äußerst praktische Absperrvorrichtung für Ihre Durchgangsventile.

- Zur Absperrung von Durchgangsventilen mit unterschiedlichen Handraddurchmessern
- Aus beständigem Polypropylen – ausgezeichnete Schlag- und Chemikalienbeständigkeit
- Beständig gegen Temperaturen von -20 °C bis 150 °C
- In mehreren Größen und Farben erhältlich
- Mit Farbkodierung. Bei der transparenten Version sind Farbe und Status des Ventils auf einen Blick erkennbar.
- Für N/A Vorhängeschloss

Gefahrenetiketten in Englisch, Spanisch und Französisch sind im Lieferumfang enthalten

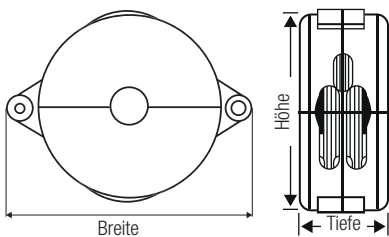

Bestellnummer	Handrad-durchmesser (mm)	Höhe (mm)	Breite (mm)	Tiefe (mm)	Max. Bügelstärke (mm)	Min. lichte Bügelbreite (mm)	Anzahl
<b>Blau</b>							
065585	25 - 64	80,00	120,10	35,90	9,53	19,00	1
065586	64 - 127	141,70	184,80	50,60	9,53	19,00	1
065587	127 - 165	181,00	224,10	60,40	9,53	19,00	1
065588	165 - 254	276,20	318,30	76,20	9,53	19,00	1
065589	254 - 330	363,50	405,10	76,20	9,53	19,00	1
<b>Gelb</b>							
065590	25 - 64	80,00	120,10	35,90	9,53	19,00	1
065591	64 - 127	141,70	184,80	50,60	9,53	19,00	1
065592	127 - 165	181,00	224,10	60,40	9,53	19,00	1
065593	165 - 254	276,20	318,30	76,20	9,53	19,00	1
065594	254 - 330	363,50	405,10	76,20	9,53	19,00	1
<b>Grün</b>							
065595	25 - 64	80,00	120,10	35,90	9,53	19,00	1
065596	64 - 127	141,70	184,80	50,60	9,53	19,00	1
065597	127 - 165	181,00	224,10	60,40	9,53	19,00	1
065598	165 - 254	276,20	318,30	76,20	9,53	19,00	1
065599	254 - 330	363,50	405,10	76,20	9,53	19,00	1
<b>Rot</b>							
065560*	25 - 64	80,00	120,10	35,90	9,53	19,00	1
065561*	64 - 127	141,70	184,80	50,60	9,53	19,00	1
065562*	127 - 165	181,00	224,10	60,40	9,53	19,00	1
065563*	165 - 254	276,20	318,30	76,20	9,53	19,00	1
065564*	254 - 330	363,50	405,10	76,20	9,53	19,00	1
<b>Transparent</b>							
145581	25 - 64	80,00	120,10	35,90	9,70	19,00	1
145582	64 - 127	141,70	184,80	50,60	9,70	19,00	1
145583	127 - 165	181,00	224,10	60,40	9,70	19,00	1
145584	165 - 254	276,20	318,30	76,20	9,70	19,00	1
145585	254 - 330	363,50	405,10	76,20	9,70	19,00	1

\*Diese Produkten entsprechen der ATEX-Richtlinie für Geräte.

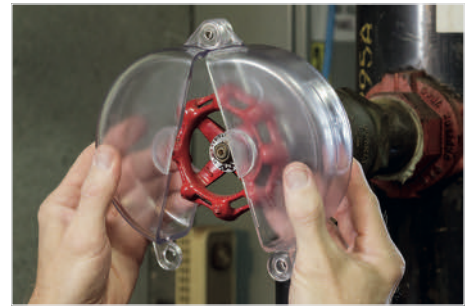

Weitere Informationen über die transparente Vorrichtung liefert das technische Datenblatt LOTO-78 auf [bradyeurope.com/tds](http://bradyeurope.com/tds)



Weitere Informationen über die farbige Vorrichtung liefert das technische Datenblatt LOTO-7 auf [bradyeurope.com/tds](http://bradyeurope.com/tds)



## Verwenden Sie die verschiedenfarbigen Ventilabsperungen

- Ventile in geöffneter und geschlossener Stellung: Rot = Auf / Grün = Zu
- Gefährdungsgrade: Rot = Hohe Gefährdung / Blau = Mindere Gefährdung
- Durchflussmedien: Gelb = Gase / Grün = Wasser
- Service-Teams oder -Abteilungen: Rot = Elektriker / Blau = Mechaniker

## Zusammenklappbare Absperrvorrichtung für Durchgangsventile

Mit der zusammenklappbaren Absperrvorrichtung lassen sich Durchgangsventile von 76 bis 457 mm sicher absperren.



Brady bietet zusammenklappbare Vorrichtungen, die ein sicheres Absperren verschiedenster Durchgangsventile ermöglichen, sodass weniger Vorrichtungen erforderlich sind. Diese Absperrvorrichtungen lassen sich ganz einfach an Ventilgriffen in der vollständig geschlossenen Position anbringen. Sie können aber auch zusammengeklappt werden, sodass sie auf Wartungswagen und in Lockout-Sets weniger Platz in Anspruch nehmen.

- Robuste Lösung aus spritzgegossenem Styrol, auch für raue Bedingungen im Außenbereich geeignet
- Bis zu zwei Vorhängeschlösser können direkt an der zusammenklappbaren Absperrvorrichtung angebracht werden. Für größere Wartungsteams empfiehlt sich der Sicherheits-Blockierbügel von Brady, über den noch weitere Vorhängeschlösser angebracht werden können
- Einfaches Anbringen: Ventile werden vollständig bedeckt und können daher nicht bewegt werden
- Einfaches Aufbewahren und Transportieren: lässt sich auf ein Drittel der Größe zusammenklappen
- Flexibel: 3 Größen zum Absperren von Ventilen mit Durchmessern von 76 bis 457 mm
- Beständig gegen Temperaturen von -40 °C bis +100 °C
- Einzigartige Auswurfscheibe in der Mitte für OS & Y-Ventile oder Ventile mit steigender Spindel

Gefahrenetiketten in Englisch, Spanisch und Französisch sind im Lieferumfang enthalten

**i** Weitere Informationen liefert das technische Datenblatt LOTO-81 auf [bradyeurope.com/tds](http://bradyeurope.com/tds)

Bestellnummer	Handrad-durchmesser (mm)	Höhe (mm)	Tiefe (mm)	Durchmesser (mm)	Max. Bügelstärke (mm)	Min. lichte Bügelbreite (mm)	Anzahl
148648	76 - 178	189,00	78,70	229,40	9,53	12,70	1
148647	178 - 330	346,20	101,10	374,00	9,53	12,70	1
148646	330 - 457	472,70	101,10	500,40	9,53	12,70	1

Zusammenklappbare Absperrvorrichtungen von Brady für Durchgangsventile mit einem Durchmesser von 330 bis 457 mm

Zusammenklappbare Absperrvorrichtungen von Brady für Durchgangsventile mit einem Durchmesser von 178 bis 330 mm

Zusammenklappbare Absperrvorrichtungen von Brady für Durchgangsventile mit einem Durchmesser von 76 bis 178 mm



## Verstellbares Blockiersystem für Durchgangsventile

Eine Vorrichtung für die meisten Durchgangsventile! Ersetzt 3 herkömmliche Durchgangsventil-Absperrungen und reduziert so Ihre Kosten.

- Geeignet für Handräder mit Durchmesser von 2,5 bis 16,5 cm
- Beständiges Polypropylen
- Beständig gegen extreme Temperaturschwankungen von -20 °C bis 80 °C
- Es können 3 Vorhängeschlösser angebracht werden

Bestellnummer	Beschreibung	Höhe (mm)	Breite (mm)	Max. Bügelstärke (mm)	Min. lichte Bügelbreite (mm)	Anzahl
064057	Verstellbares Blockiersystem für Durchgangsventile	130,00	209,00	9,40	20,00	1



**i** Weitere Informationen liefert das technische Datenblatt LOTO-70 auf [bradyeurope.com/tds](http://bradyeurope.com/tds)

## Brady Drosselklappen-Absperrung

Ideal zur Absperrung eines Drosselventils in der geschlossenen Position geeignet

- Kann zur Absperrung eines Drosselventils in der geschlossenen Position verwendet werden. Dazu muss der Haken am Hebel angebracht werden, damit er nicht betätigt bzw. bewegt werden kann
- In zwei Größen erhältlich

Bestellnummer	Beschreibung	Beschreibung	Farbe	Anzahl
121504	Kleine Drosselklappen-Absperrung	Für Hebelstärken von 3,2 mm bis 63,5 mm	Rot	1
121505	Große Drosselklappen-Absperrung	Für Hebelstärken von 50,8 mm bis 102 mm	Rot	1



## Universal-Ventilabsperung

Verwenden Sie zur Absperrung von Drosselventilen die Universal-Ventilabsperung!

- Der Haken wird am Hebel des Drosselventils angebracht, so dass dieser nicht betätigt werden kann
- Das Ventil kann nicht betätigt werden
- Äußerst robust, chemikalien- und korrosionsbeständig
- Es können N/A Vorhängeschlösser angebracht werden

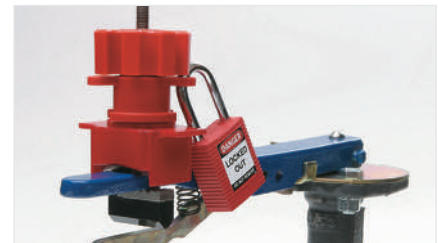
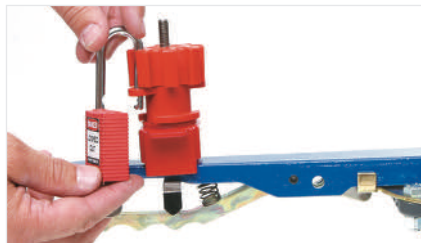
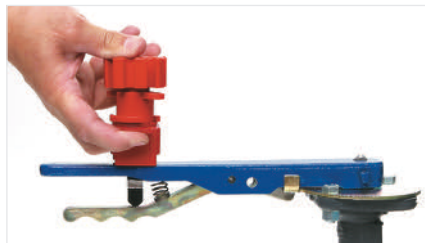

Bestellnummer	Beschreibung	Farbe	Max. Bügelstärke (mm)	Min. lichte Bügelbreite (mm)	Max. Hebelbreite (mm)	Max. Hebelstärke (mm)	Anzahl
050899	Großer Universal-Ventilabsperungs-Klemmblock	Rot	9,91	20,00	40,64	27,94	1
050924	Kleiner Universal-Ventilabsperungs-Klemmblock	Rot	9,91	20,00	25,40	15,24	1

## Drosselklappen-Absperrung

So wird Ihr Drosselventil sicher und effizient abgesperrt!

- Aus stabilem Polypropylen-Kunststoff
- Komplett dielektrisch (nicht leitend)
- Äußerst beständig gegen Risse und Abrieb
- Äußerst beständig gegen Lösungsmittel und andere chemische Produkte
- Beständig gegen extreme Temperaturschwankungen von -46 °C bis 183 °C
- Es können N/A Vorhängeschlösser angebracht werden
- In verschiedenen Farben erhältlich

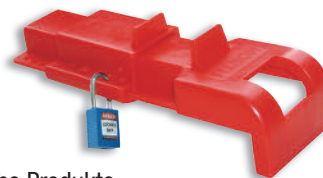

Bestellnummer	Beschreibung	Farbe	Max. Bügelstärke (mm)	Min. lichte Bügelbreite (mm)	Höhe (mm)	Länge (mm)	Breite (mm)	Anzahl
256960	Drosselklappen-Absperrung	● Rot	8,00	25,00	70,00	305,00	102,00	1

## Drosselklappen-Verriegelung für Hebel

Sie verwenden bei der Verriegelung von Ventil-Hebeln immer noch schlecht passende, falsche oder unhandliche zweiteilige Vorrichtungen?

- Exklusive Lockout-Vorrichtung mit Drehsicherung, passend für sämtliche Ventilhebel-Größen mit einem Durchmesser von 12,70 mm bis 203,80 mm
- Eine praktische, einteilige Konstruktion, die zusammenhält, ganz gleich ob bei der Verwendung oder während der Aufbewahrung.
- Hält bis zu vier Mitarbeiter-Vorhängeschlösser
- Sichert den Ventilhebel in der gewünschten Position: von vollständig geschlossen bis hin zu teilweise oder vollständig geöffnet



Bestellnummer	Beschreibung	Farbe	Max. Bügelstärke (mm)	Höhe (mm)	Breite (mm)	Tiefe (mm)	Anzahl
170220	Drosselklappen-Verriegelung für Hebel	● Rot	8,00	53,80	217,50	97,10	1



## Flansch-Verriegelungssystem

Sicheres Flansch-Verriegelungssystem für eine breite Palette von Rohren



Das Flansch-Verriegelungssystem kann für eine breite Palette von Rohren verwendet werden, um Rohrflansche vorübergehend auf einfache Weise zu sichern. Mit dem Flansch-Verriegelungssystem können Anwender die Freisetzung von Gasen, Dampf und gefährlichen Flüssigkeiten während laufender Wartungsarbeiten verhindern.

### Mehr Sicherheit und Compliance

Das Flansch-Verriegelungssystem bietet eine auffällige, physikalische Barriere, die vor dem Berühren von Rohrflanschen während laufender Wartungsarbeiten warnt. Bei Verwendung mit einem einwandfrei angebrachten Rohrflansch können das Verriegelungssystem und ein Vorhängeschloss das Risiko einer versehentlichen Freisetzung von Rohrinhalt verhindern. Dies ermöglicht den Unternehmen die Sicherheit am Arbeitsplatz zu verbessern sowie die Compliance mit der EU-Richtlinie 89/655 und der Europäischen Norm 1037 zu verbessern.

### Funknenfreies Material

- Das Flansch-Verriegelungssystem wurde von UL auf die Einhaltung der ISO-Norm 80079-36:2016 zu Explosiven Atmosphären geprüft und das Ergebnis befindet sich innerhalb der Normwerte.
- Die Vorrichtung besteht aus 304er-Edelstahl mit robusten Verriegelungsstäben aus Aluminiumguss und einer Polyester-Pulverbeschichtung.

### Breite Palette von Rohren

- Dank der Auswahl von 3 Größen kann das Flansch-Verriegelungssystem von Brady für eine breite Palette von Rohren eingesetzt werden, darunter für alle Rohrdurchmesser von 13,20 mm bis hin zu 1.219,20 mm.
- Mit dem ausziehbaren Verriegelungsarm der Vorrichtung können für zusätzliche Sicherheit bis zu 2 Rohrverbindungsschrauben-Sets gesperrt werden.
- Bis zu 4 Mitarbeiter können ein Vorhängeschloss direkt an der Vorrichtung anbringen.
- Die Vorrichtung kann für standardmäßige und Kreuzschlitzschrauben verwendet werden.



Artikelnummer	149228	149229	149230
Beschreibung	Pipe Blind Lockout Small	Pipe Blind Lockout Medium	Pipe Blind Lockout Large
Empfohlener Mutterdurchmesser	13,00 - 19,00 mm	23,00 - 32,00 mm	35,00 - 48,00 mm
Max. Mutterdurchmesser	35,00 mm	57,00 mm	84,00 mm
Handraddurchmesser (mm)	13 - 76	76 - 355	355 - 1219
Dicke der Rohrflansche	41,00 - 206,00 mm	95,00 - 286,00 mm	205,00 - 464,00 mm
Max. Bügelstärke (mm)	7,00	7,00	7,00
Min. lichte Bügelbreite (mm)	19,05	19,05	19,05
Höhe (mm)	106,00 mm	127,00 mm	154,00 mm
Länge (mm)	371,00 mm	447,00 mm	625,00 mm
Breite (mm)	70,00 mm	114,00 mm	168,00 mm
Min. - Max. Service-Temperatur	-40 °C - 90 °C	-40 °C - 90 °C	-40 °C - 90 °C



Weitere Informationen liefert das technische Datenblatt LOTO-90 auf [www.bradyeurope.com/tds](http://www.bradyeurope.com/tds)



Mehr Sicherheit und Compliance mit dem Flansch-Verriegelungssystem für eine breite Palette von Rohren. Besuchen Sie noch heute [www.bradyeurope.com/PipeBlindLockout](http://www.bradyeurope.com/PipeBlindLockout)

## Verriegelung von Kegelventilen und Trinkwasserbecken-Ausgüssen

Mit diesem innovativen Gerät können Sie den Ausguss der meisten Trinkwasserbrunnen abdecken, um die Nutzung zu verhindern und Hände von einem stark berührten Bereich fernzuhalten.

- Lassen Sie das Wasser an Stationen für die Befüllung von Flaschen weiter laufen, so dass auch weiterhin getrunken werden kann.
- Verriegeln Sie Standardkegelventile mit einem Schaftdurchmesser von 38,1 mm bis 55,37 mm, wenn die Pandemie-Bedenken vorbei sind.



Bestellnummer	Beschreibung	Material	Max. Bügelstärke (mm)	Höhe (mm)	Durchmesser (mm)	Anzahl
113233	Basisabdeckung Kegelhahn-Absperrung 53,98 mm	Polypropylen	9,40	101,60	119,63	1

## Kegelhahn-Absperrung

Gut für schwer absperrbare Kegelventile geeignet

- Beständig und manipulationssicher
- Kompakte Größe und benutzerfreundlich
- Verschiedene Größen passend für die meisten manuell aktivierten Kegelventile mit einem Durchmesser von 25 bis 203 mm
- Anwendungstemperatur von -20 °C bis 80 °C
- Es kann N/A Vorhängeschloss angebracht werden

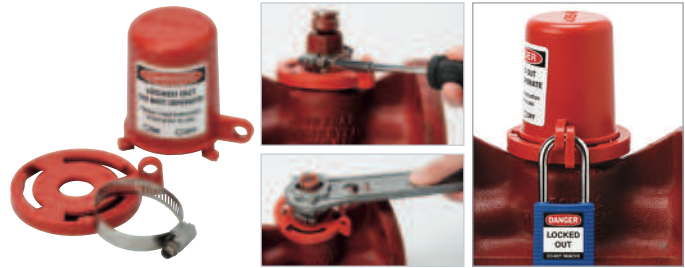

Bestellnummer	Beschreibung	Material	Max. Bügelstärke (mm)	Höhe (mm)	Durchmesser (mm)	Anzahl
113231	Basisabdeckung Kegelhahn-Absperrung 22,23 mm	Polypropylen	9,30	76,20	81,40	1
113232	Basisabdeckung Kegelhahn-Absperrung 34,93 mm	Polypropylen	9,30	76,20	81,40	1
113233	Basisabdeckung Kegelhahn-Absperrung 53,98 mm	Polypropylen	9,30	101,60	119,60	1
113234	Basisabdeckung Kegelhahn-Absperrung 63,50 mm	Polypropylen	9,30	101,60	119,60	1



## Gaszylinder-Verriegelung

Robuste Vorrichtung aus Polystyren-Kunststoff zur Verriegelung von Zylindertanks, u. a. Propangasflaschen für Gabelstapler und freistehende Propangasflaschen.

- Für enge Bereiche konzipiert
- Durchmesser des Ventilspindelochs: 31,5 mm
- Es können 2 Vorhängeschlösser angebracht werden

Bestellnummer	Beschreibung	Farbe	Max. Bügelstärke (mm)	Min. lichte Bügelbreite (mm)	Anzahl
046139	Gaszylinder - Verriegelung	Rot	6,50	20,00	1



## Gasflaschen-Verriegelung

Auswahl der Verriegelungsvorrichtung ohne Berücksichtigung von Durchmessern und Flaschenaufsätzen.

- Verhindert den Zugriff auf das Hauptzylinderventil
- Für Gewindestücke mit einem Durchmesser von bis zu 88 mm
- Lässt sich innerhalb weniger Sekunden montieren
- Es kann 1 Vorhängeschloss angebracht werden

Bestellnummer	Beschreibung	Höhe (mm)	Durchmesser (mm)	Max. Bügelstärke (mm)	Min. lichte Bügelbreite (mm)	Anzahl
045629	Gasflaschen - Verriegelung	158,80	88,10	7,00	20,00	1



## Verriegelung für SMC-Leitungsregler

Gewährleisten die Sicherheit bei Wartungs- und Reparaturarbeiten an Pneumatiksystemen. Andere Geräte, die über dieselbe Leitung mit Luft versorgt werden, können dabei in Betrieb bleiben.

- Der Geräteregler kann in den Positionen EIN, AUS oder GEDROSSELT verriegelt werden
- Zur Installation einfach die Kappe entfernen, die Lockout-Vorrichtung an der Reglerstange anbringen und die Ersatzkappe auf dem Regler aufsetzen
- Es kann 1 Vorhängeschloss angebracht werden
- Lockout-Vorrichtung, Abdeckung und Inbusschlüssel im Lieferumfang enthalten



Bestellnummer	Beschreibung	Farbe	Durchmesser (mm)	Max. Bügelstärke (mm)	Anzahl
064539	Mini-Luftleitungsregler für SMC-Modelle AR2000/NAR2000	Rot	39,30	3,80	1
064540	Mittlergroßer Luftleitungsregler für SMC-Modelle AR3000/NAR3000	Rot	39,30	3,80	1

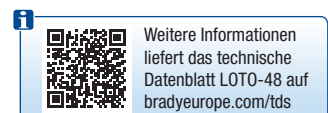

## Pneumatische Absperrung

Isoliert pneumatische Energie, ohne dass Kosten und Unbequemlichkeiten für die Installation eines Reihenverriegelungsventils entstehen.

- Die Vorrichtung wird am Stecker angebracht und isoliert die Gerätschaften von sämtlichen Druckluftquellen.
- Passend für die häufigsten Stecker-Größen 6, 9 und 12 mm
- Eine permanente Befestigung auf einem Luftrohr kann in der Mitte des Systems erfolgen, während die seitliche Schleife dazu benutzt werden kann, das Rohr und das Verriegelungssystem aufzuhängen
- Es kann 1 Vorhängeschloss angebracht werden

Bestellnummer	Beschreibung	Farbe	Max. Bügelstärke (mm)	Min. lichte Bügelbreite (mm)	Anzahl
064221	Pneumatische Absperrung	Rot	7,84	20,00	1
065645	Pneumatische Absperrung	Rot	7,84	20,00	6



## Miniatur-Verriegelungssystem für Schutzschalter

Eine sichere und effektive Methode für die Verriegelung europäischer Schutzschalter. Für die meisten erhältlichen Typen passend.

- Miniatur-Verriegelungssystem für Schutzschalter = KEINE WERKZEUGE für die Montage nötig
- Verriegelung lässt sich mit Hilfe eines Druckknopfes leicht anbringen
- Der Verbindungsriegel hat ein kleines Rad für die schnelle Anbringung
- Für ein-, mehrpolige und Drehschutzschalter geeignet
- Aus glasfaserverstärktem Nylon
- Erhältlich im Einzel- oder Sechserpack
- Es kann 1 Vorhängeschloss angebracht werden

Für mehr Sicherheit wird die Verwendung in Kombination mit einem Vorhängeschloss empfohlen.

Bestellnummer	Beschreibung	Max. Bügelstärke (mm)	Anzahl
1 Set / Stück			
805853	Mini-Schutzschalter-Verriegelungs-Demoset*	7,00	1
1 Stück / Packung			
090847	Miniatur-Verriegelungssystem für Schutzschalter, Typ PIS	7,00	1
090844	Miniatur-Verriegelungssystem für Schutzschalter, Typ POS	7,00	1
090850	Miniatur-Verriegelungssystem für Schutzschalter, Typ POW	7,00	1
149433	Miniatur-Verriegelungssystem für Schutzschalter, Typ POW (ABB MS325)	8,13	1
090853	Miniatur-Verriegelungssystem für Schutzschalter, Typ TBLO	7,00	1
6 Stück / Packung			
090848	Miniatur-Verriegelungssystem für Schutzschalter, Typ PIS	7,00	6
090845	Miniatur-Verriegelungssystem für Schutzschalter, Typ POS	7,00	6
090851	Miniatur-Verriegelungssystem für Schutzschalter, Typ POW	7,00	6
149434	Miniatur-Verriegelungssystem für Schutzschalter, Typ POW (ABB MS325)	8,13	6
090854	Miniatur-Verriegelungssystem für Schutzschalter, Typ TBLO	7,00	6

Set enthält je einmal: 090847, 090844, 090850, 090853, 149433, 149514



Weitere Informationen liefert das technische Datenblatt LOTO-1 auf [bradyeurope.com/tds](http://bradyeurope.com/tds)



Weitere Informationen liefert das technische Datenblatt LOTO-25 auf [bradyeurope.com/tds](http://bradyeurope.com/tds)



Weitere Informationen liefert das technische Datenblatt LOTO-26 auf [bradyeurope.com/tds](http://bradyeurope.com/tds)

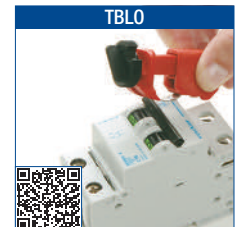

Weitere Informationen liefert das technische Datenblatt LOTO-27 auf [bradyeurope.com/tds](http://bradyeurope.com/tds)



Weitere Informationen liefert das technische Datenblatt LOTO-95 auf [bradyeurope.com/tds](http://bradyeurope.com/tds)

## EZ-Panel-Loc™-System

Für die meisten 120–277 V Schutzschalter geeignet!

- Passend für eine große Vielfalt von Schutzschaltern, u. a. ein- und mehrpolige Konfigurationen
- Verfügt über ein einzigartiges System mit Halterungen zum Verriegeln
- Panel-Tür kann mit angebrachten Verriegelungen geschlossen werden
- Passend für mehrere Schlösser, erleichtert die Gruppenverschlussmaßnahmen ohne Schließbügel
- Schutzschalter müssen kein Gewicht tragen, so werden empfindliche elektrische Komponenten vor Beschädigung geschützt
- Schlösser und Anhänger werden außerhalb des Panels angebracht, sodass die Absperrung für jeden deutlich sichtbar ist



Weitere Informationen liefert das technische Datenblatt LOTO-45 auf [bradyeurope.com/tds](http://bradyeurope.com/tds)



Weitere Informationen liefert das technische Datenblatt LOTO-46 auf [bradyeurope.com/tds](http://bradyeurope.com/tds)

Bestellnummer	Beschreibung	Tiefe (mm)	Breite (mm)	Höhe (mm)	Kabellänge (m)	Anzahl
051252	EZ Panel Loc™ Snap-On-Verriegelung für Schutzschalter	24,50	18,80	49,50	0,61	1
065815	EZ Panel Loc™ Snap-On-Verriegelung für Schutzschalter	24,50	18,80	49,50	0,61	6
051254	EZ Panel Loc™ Klemmverriegelung für Schutzschalter	24,50	18,80	60,50	0,61	1
065810	EZ Panel Loc™ Verriegelungssystem für Schutzschalter	24,50	18,80	60,50	0,61	6
051256	EZ Panel Loc-Halterung zum Verriegeln – 101,60 mm	17,78	20,32	101,60	-	1
065814	EZ Panel Loc-Halterung zum Verriegeln – 101,60 mm	17,78	20,32	101,60	-	6
051258	EZ Panel Loc-Halterung zum Verriegeln – 203,20 mm	17,78	20,32	203,20	-	1
051260	EZ Panel Loc-Halterung zum Verriegeln – 203,20 mm	17,78	20,32	203,20	-	6

Siehe Seite 88 für eine Übersicht mit kompatiblen Leistungsschaltern.

Die Lockout-Vorrichtung wird entsperrt, indem der schwarze Kunststoffschlüssel eingeführt und gedreht wird.

1. Legen Sie den Klebstoff an der Rückseite der Halterung frei. Bringen Sie die Halterung an der gewünschten Position an der Schalttafel bzw. am Sicherungskasten an.

2. Bringen Sie die Lockout-Vorrichtung am Schutzschalter an und lassen Sie sie in der gesperrten Position einrasten.

3. Führen Sie den Kunststoffschlüssel durch die Halterung zum Verriegeln und bringen Sie das Schloss an, um zu verhindern, dass der Schlüssel am Kabel nach unten rutscht und die Lockout-Vorrichtung geöffnet wird.

4. Für ein Gruppen-Lockout führen Sie den Schlüssel durch mehrere Ösen der Halterung, und bringen Sie Schlösser an. Dazu sind keine Blockierbügel erforderlich. (Nicht für Blockierbügel mit mehreren Schlössern geeignet.)

5. Platzsparende Lockout-Vorrichtungen ermöglichen das Schließen der Türen bei den meisten Schalttafeln oder Sicherungskästen.

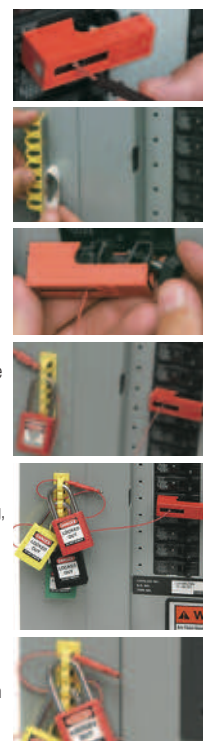

## TAGLOCK™ Schutzschalter-Verriegelung

Verbesserung der Sicherheit und Compliance mithilfe einer zuverlässigen Tagout-Lösung für bis zu vier Mitarbeiter

- Lässt sich mithilfe eines Nylon-Kabelbinders und eines Anhängers mit der Mitarbeiterkennung schnell und einfach anbringen.
- Bis zu vier Mitarbeiter können einen Nylon-Kabelbinder und einen Anhänger mit ihrer Kennung anbringen.
- Kompatibel mit Schutzschaltern von GE, ITE, Sylvania, Challenger, Bryan, General Switch Co., Westinghouse usw.
- Alternativ kann jedes Modell mit einem Vorhängeschloss gesperrt werden.
- Jede TAGLOCK-Vorrichtung wird mit zwei Nylon-Kabelbindern geliefert.

### TAGLOCK

Bestellnummer	Beschreibung	Anzahl	Referenz techn. Datenblatt
148685	TagLock Schutzschalter-Verriegelung: Klemmverriegelung für große Schalter – 25/Paket	25	LOTO-84
148686	TagLock Schutzschalter-Verriegelung: 480/600V Klemmverriegelung – 25/Paket	25	LOTO-83
148687	TagLock Schutzschalter-Verriegelung: 480/600V Klemmverriegelung – 6/Paket	6	LOTO-83
148688	TagLock Schutzschalter-Verriegelung: für Standardschalter – 6/Paket	6	LOTO-86
148689	TagLock Schutzschalter-Verriegelung: Snap-On	1	LOTO-87
148690	TagLock Schutzschalter-Verriegelung: 120/277V Klemmverriegelung	1	LOTO-82
148691	TagLock Schutzschalter-Verriegelung: Klemmverriegelung für große Schalter – 6/Paket	6	LOTO-84
148692	TagLock Schutzschalter-Verriegelung: Klemmverriegelung für große Schalter	1	LOTO-84
148693	TagLock Schutzschalter-Verriegelung: Snap-On – 6/Paket	6	LOTO-87
148694	TagLock Schutzschalter-Verriegelung: Snap-On – 50/Paket	50	LOTO-87
148695	TagLock Schutzschalter-Verriegelung: für mehrpolige Schalter – 50/Paket	50	LOTO-85
148696	TagLock Schutzschalter-Verriegelung: für Standardschalter	1	LOTO-86
148697	TagLock Schutzschalter-Verriegelung: für mehrpolige Schalter – 6/Paket	6	LOTO-85
148698	TagLock Schutzschalter-Verriegelung: 120/277V Klemmverriegelung – 6/Paket	6	LOTO-82
148699	TagLock Schutzschalter-Verriegelung: 120/277V Klemmverriegelung – 50/Paket	50	LOTO-82
148700	TagLock Schutzschalter-Verriegelung: Standardschalter – 50/Paket	50	LOTO-86
148701	TagLock Schutzschalter-Verriegelung: 480/600V Klemmverriegelung	1	LOTO-83
148702	TagLock Schutzschalter-Verriegelung: für mehrpolige Schalter	1	LOTO-85

### Kabelbinder

Artikelnummer	Farbe	Breite (mm)	Länge (mm)	Anzahl
196351	Rot	3,60	200,00	100
229960	Grün	3,60	205,00	100
622652	Natur	4,80	190,00	100

### Mini-Anhänger



Bestellnummer	Beschriftung	Höhe (mm)	Breite (mm)	Anzahl
148824	DANGER, DO NOT OPERATE	63,50	50,80	25

### Modelle und Verwendungsmöglichkeiten:

- **Klemmverriegelung:** Für eine breite Vielfalt von einpoligen und mehrpoligen Schutzschaltern geeignet, Verriegelung mit Flügelschrauben fest an dem Bestätigungsschalter anbringen, Abdeckung über die Flügelschraube ziehen und mit einem Schloss sichern. Große Schalter, 480/600V und 120/277V Modelle sind erhältlich
- **Mehrpolige Schalter:** für die meisten zwei- oder dreipoligen Schutzschalter geeignet, Verriegelung mit Flügelschrauben fest über dem Riegel anbringen, anschließend mit einem Schloss sichern
- **Standardschalter:** Passend Für eine große Vielfalt von Schutzschaltern, u. a. ein- und mehrpolige Konfigurationen, Panel-Tür kann mit angebrachten Verriegelungen geschlossen werden
- **Snap-On:** Für Schutzschalter mit Loch in der Zunge vorgesehen, doppelte Aussparungen für unterschiedlich große Betätigungszungen

### Klemmverriegelungen

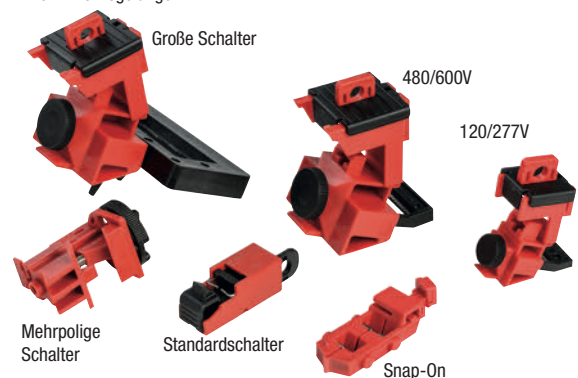

Kann mit Kabelbindern und/oder einem Sicherheitsschloss gesichert werden

**i** Siehe Seite 76 oder besuchen Sie unsere Webseite, um eine Auswahl an Anhängern zu sehen: [www.bradyeurope.com](http://www.bradyeurope.com)

**i** Weitere Informationen liefert das technische Datenblatt auf [www.bradyeurope.com/tds](http://www.bradyeurope.com/tds)

**i** Besuchen Sie [www.bradyeurope.com/TAGLOCK](http://www.bradyeurope.com/TAGLOCK), um noch heute mit der Verbesserung der Sicherheit zu beginnen. Sehen Sie sich das Video zum TAGLOCK im YouTube™ - Kanal von Brady an.







## Schutzschalter-Verriegelung (480–600 V)

Für die Absperrung überdimensionierter und ungewöhnlich geformter Schalter perfekt geeignet.

- Selbstklebende Halterungen werden dauerhaft am Schaltkasten angebracht; einfach Oberfläche reinigen und aufkleben - ganz ohne Bohren!
- Roter Sperrstab bedeutet Verriegelung des Schalters in der "AUS"-Position
- Grüner Sperrstab bedeutet Verriegelung des Schalters in der "AN"-Position
- Es kann 1 Vorhängeschloss angebracht werden



Bestellnummer	Beschreibung	Farbe	Länge (mm)	Höhe (mm)	Max. Bügelstärke (mm)	Min. lichte Bügelbreite (mm)	Max. Schalterbreite (mm)	Anzahl
090891**	Schutzschalter-Verriegelungsset, 480–600 V*	-	-	20,32	6,50	20,00	150,00	1
051264	101 mm, Gelbe Halterungsschienen	Gelb	101,60	20,32	-	-	-	2
090893	190 mm, Grüner Sperrstab	Grün	190,00	-	-	-	-	5
090892	190 mm, Roter Sperrstab	Rot	190,00	-	-	-	-	5
051265	Sperrstabhälter	Gelb	150,00	20,32	-	-	-	5

Sperrstabhälter

\*Das Set enthält: 2 gelbe Halterungsschienen, 1 roten Sperrstab, 1 grünen Sperrstab und 3 in Alkohol getränkte Tücher.

\*\*Dieses Produkt entspricht der ATEX-Richtlinie für Geräte.



## Universelle Verriegelung für mehrpolige Schutzschalter

Die universelle Verriegelung mit Verbindungsriegel für mehrpolige Schutzschalter ist für die meisten zwei- oder dreipoligen Schutzschalter geeignet.

- Kompatibel mit GE, ITE, Sylvania, Challenger, Bryan, Westinghouse, General Switch Co., ...
- Verriegelung mit Flügelschrauben fest über dem Riegel anbringen, anschließend mit einem Schloss sichern
- Aus robustem, glasfaserverstärktem, schlagfest modifiziertem Nylon
- Es kann 1 Vorhängeschloss angebracht werden

Bestellnummer	Beschreibung	Max. Bügelstärke (mm)	Min. lichte Bügelbreite (mm)	Anzahl
066320	Universelle Verriegelung für mehrpolige Schutzschalter	7,00	20,00	6
066321*	Universelle Verriegelung für mehrpolige Schutzschalter	7,00	20,00	1

\*Dieses Produkt entspricht der ATEX-Richtlinie für Geräte.



## Standard Verriegelung für mehrpolige Schutzschalter

Kostengünstige Lösung zur Verwendung mit mehrpoligen Schutzschaltern!

- Schnelles und leichtes Anbringen
- Es kann 1 Vorhängeschloss angebracht werden

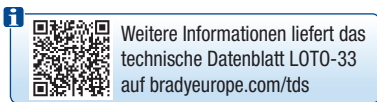
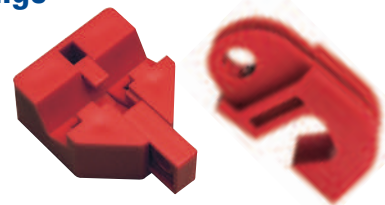

Weitere Informationen liefert das technische Datenblatt LOTO-33 auf [bradyeurope.com/tds](http://bradyeurope.com/tds)

Bestellnummer	Beschreibung	Max. Bügelstärke (mm)	Min. lichte Bügelbreite (mm)	Anzahl
805814	Standard Verriegelung für mehrpolige Schutzschalter	7,00	20,00	1



## Verriegelungen für einpolige Schutzschalter

Schnell und leicht – einfach einrasten und Schloss anbringen!

- Für Schutzschalter mit Loch in der Zunge vorgesehen
- Doppelte Aussparungen für unterschiedlich große Bestätigungszungen
- Es kann 1 Vorhängeschloss angebracht werden

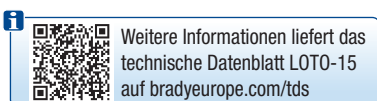

Weitere Informationen liefert das technische Datenblatt LOTO-15 auf [bradyeurope.com/tds](http://bradyeurope.com/tds)

Bestellnummer	Beschreibung	Max. Bügelstärke (mm)	Min. lichte Bügelbreite (mm)	Breite (mm)	Tiefe (mm)	Anzahl
065387*	Verriegelung für einpoligen Schutzschalter	7,00	20,00	54,50	8,40	1
065688	Verriegelung für einpoligen Schutzschalter	7,00	20,00	54,50	8,40	6

\*Dieses Produkt entspricht der ATEX-Richtlinie für Geräte.

## Universal-Mini-Verriegelung

Einfaches Anbringen an Schutzschaltern der meisten Hersteller (Schneider IC60 Serie, Siemens 5SX21, Hager MFN716, ABB 2CDS25, ABB S202U-K50).

- Kann mit der zugehörigen Schraube ganz einfach befestigt werden.
- Beim Festziehen der Schraube wird eine Öffnung freigelegt, an der der Bügel eines Lockout/Tagout-Vorhängeschlosses angebracht werden kann.
- Es kann 1 Vorhängeschloss angebracht werden

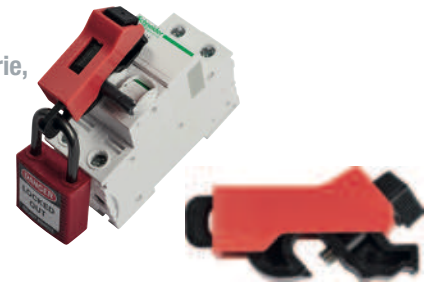

Bestellnummer	Beschreibung	Max. Bügelstärke (mm)	Breite (mm)	Tiefe (mm)	Anzahl
149514	Universal-Mini-Verriegelung für Schutzschalter	7,87	12,70	63,50	1
149515	Universal-Mini-Verriegelung für Schutzschalter	7,87	12,70	63,50	6

**i** Weitere Informationen liefert das technische Datenblatt LOTO-96 auf [bradyeurope.com/tds](http://bradyeurope.com/tds)

## Verriegelung für Schutzschalter ohne Loch

Für eine breite Vielfalt von einpoligen und mehrpoligen Schutzschaltern geeignet.

- Verriegelung mit Flügelschrauben fest an dem Bestätigungsschalter anbringen, Abdeckung über die Flügelschraube ziehen und mit einem Schloss sichern
- Polypropylen und gegossenes, glasfaserverstärktes Nylon
- Durch abnehmbare Isolierschellen (enthalten) ist die Anwendung bei mehr Arten von Schutzschaltern möglich
- Es kann 1 Vorhängeschloss angebracht werden



Bestellnummer	Beschreibung	Höhe (mm)	Breite (mm)	Tiefe (mm)	Max. Bügelstärke (mm)	Max. Schalterbreite (mm)	Anzahl
065396	Verriegelung für Schutzschalter ohne Loch, 277 V	24,10	56,00	25,40	7,00	16,00	1
065965	Verriegelung für Schutzschalter ohne Loch, 277 V	24,10	56,00	25,40	7,00	16,00	6
065397*	Verriegelung für Schutzschalter ohne Loch, 480/600 V	40,30	82,60	55,20	7,00	38,00	1
065966	Verriegelung für Schutzschalter ohne Loch, 480/600 V	40,30	82,60	55,20	7,00	38,00	6
065404	Zusätzliche Isolierschellen für 120/277 V-Absperrung	50,74	28,70	7,37	-	-	6
065406	Zusätzliche Isolierschellen für 480/600 V-Absperrung	50,74	28,70	7,37	-	-	6

\*Dieses Produkt entspricht der ATEX-Richtlinie für Geräte.

**i** Verriegelung: Weitere Informationen liefert das technische Datenblatt LOTO-14 auf [bradyeurope.com/tds](http://bradyeurope.com/tds)

Isolierschellen: Weitere Informationen liefert das technische Datenblatt LOTO-17 auf [bradyeurope.com/tds](http://bradyeurope.com/tds)

## Verriegelung für überdimensionierte Schutzschalter

- Verriegelung für überdimensionierte Schutzschalter (480-600 Volt) mit einer Breite bis 57,15 mm und einer Dicke bis 22,20 mm
- Es kann 1 Vorhängeschloss angebracht werden



Bestellnummer	Beschreibung	Zusätzliche Informationen	Max. Bügelstärke (mm)	Min. lichte Bügelbreite (mm)	Max. Schalterbreite (mm)	Anzahl
065321	Verriegelung für überdimensionierte Schutzschalter	480-600 Volt, passt für Schalter mit einer Breite von bis zu 57,15 mm und einer Dicke bis 22,2 mm	7,00	20,00	57,15	6
065329	Verriegelung für überdimensionierte Schutzschalter	480-600 Volt, passt für Schalter mit einer Breite von bis zu 57,15 mm und einer Dicke bis 22,2 mm	7,00	20,00	57,15	1

**i** Weitere Informationen liefert das technische Datenblatt LOTO-39 auf [bradyeurope.com/tds](http://bradyeurope.com/tds)

## Absperrvorrichtung für Flachsicherungen

Verhindert dass die Energiezufuhr von Geräten versehentlich über eine Sicherung wieder eingeschaltet wird. Passt auf die meisten Sicherungshalter und eignet sich für Bemessungsströme zwischen 20 und 400 A und bietet eine einheitliche Methode zum Sperren von Sicherungen.

- Material: Nylon mit Schlitzstellschraube aus ZP-Metall
- Anleitung: Setzen Sie die Vorrichtung auf einen Sicherungshalter und ziehen Sie die Stellschraube mithilfe eines Flachkopfschraubenziehers fest. Führen Sie ein Vorhängeschloss durch die Öffnung, um die Stellschraube zu sperren.
- Etikett mit: DANGER DO NOT REMOVE LOCKED OUT
- Es kann 1 Vorhängeschloss angebracht werden



Bestellnummer	Beschreibung	Höhe (mm)	Breite (mm)	Tiefe (mm)	Anzahl
873367	Absperrvorrichtung für Flachsicherungen, 20-400 A	35,00	15,00	60,00	1

**i** Siehe Seite 88 für eine Übersicht mit kompatiblen Leistungsschaltern.



## Absperrvorrichtung für Flachsicherungen - Isolierkappen

- Diese patentierten Isolierkappen schützen Personen bei der Arbeit an Stromkreisen vor unautorisierter Verwendung und vor dem unabsichtlichen Einschalten der Stromzufuhr
- Die Isolierkappe wird mithilfe eines speziellen Schraubendrehers (separat erhältlich, 812713) anstelle eines Schmelzeinsatzes und eines Schraubverschlusses im Sicherungssockel angebracht

Bestellnummer	Beschreibung	Verpackungseinheit
812711	Isolierkappen DII für die Industrie	1
812712	Isolierkappen DIII für die Industrie	1
812713	Schraubendreher für Isolierkappen für die Industrie	1
812714	NV-Niederspannungs-Sicherungsleisten, Größe NH00	1
812715	NV-Niederspannungs-Sicherungsleisten, Größe NH1-NH3	1
850957	NV-Niederspannungs-Sicherungsleisten-Set, Größen NH00 und NH1-NH3 mit Isolierhandschuhen	1
850958	Isolierkappen-Set DII und DIII für die Industrie	1



## 3-in-1 Elektrische Absperrung

Passend für Hoch- und Niederspannungsstecker mit einem Durchmesser von bis zu 76 mm und einer Länge von bis zu 139 mm.

- Die zwei Schiebedeckel können einzeln oder zusammen verwendet werden, für Kabel mit kleinem, mittlerem oder großem Durchmesser bis 31 mm
- Aus leuchtendem gelbem Thermoplast
- Etiketten mit englischen Anweisungen
- Es kann 1 Vorhängeschloss angebracht werden

Bestellnummer	Beschreibung	Farbe	Höhe (mm)	Durchmesser (mm)	Kabeldurchmesser (mm)	Anzahl
045842	3-in-1 Elektrische Absperrung	Gelb	158,75	88,14	31,00	1

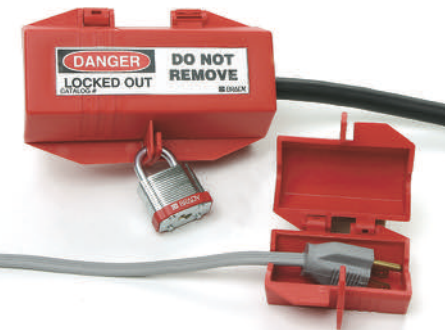

## Absperrvorrichtungen für Steckerverbindungen

Äußerst wirksam gegen die unautorisierte oder falsche Verwendung elektrischer Vorrichtungen.

- Benutzerfreundlich
- Speziell für die Sicherung aller Arten von Steckerverbindungen entwickelt

Bestellnummer	Beschreibung	Farbe	Max. Bügelstärke (mm)	Min. lichte Bügelbreite (mm)	Breite (mm)	Kabeldurchmesser (mm)	Max. Anzahl der angebrachten Vorhängeschlösser	Anzahl
065674*	Absperrung für Steckerverbindungen 110 V - klein	Rot	7,00	20,00	88,90	10,00	2	1
065675	Absperrung für Steckerverbindungen 220 V - groß	Rot	7,00	20,00	178,00	22,00	4	1

\*Dieses Produkt entspricht der ATEX-Richtlinie für Geräte.



Weitere Informationen liefert das technische Datenblatt LOTO-29 auf [bradyeurope.com/tds](http://bradyeurope.com/tds)

## Abnehmbare Lockout-Vorrichtung für Netzkabelstecker

Bietet einen wirksamen Manipulationsschutz für Büroausrüstung, Computer, Peripheriegeräte und Netzteile.

- Die Vorrichtung wird einfach in die Steckdose eingesteckt und gedreht und blockiert so die Stromzufuhr zur Steckdose.
- Dank der leichten und kompakten Bauweise lässt sich die aus Nylon gefertigte Vorrichtung äußerst einfach transportieren.
- Es kann 1 Vorhängeschloss angebracht werden

Bestellnummer	Beschreibung	Farbe	Anzahl
148081	Abnehmbare Lockout-Vorrichtung für Netzkabelstecker	Schwarz & Orange	1



## Stoppower™-Absperrungen für Steckerverbindungen

Benutzerfreundliche Vorrichtung – einfach über die Steckerstifte schieben und verriegeln.

- Ideal für Steckverbindungen
- Kabel kann bei Verwendung von Stoppower nicht eingesteckt werden
- Zur Verwendung an gepolten Steckern mit 2 oder 3 Steckerstiften
- Vorrichtung lässt sich nicht ohne Schlüssel entfernen
- Standardvorrichtungen mit individueller Schlüsseinteilung

Bestellnummer	Beschreibung	Farbe	Anzahl
065673	Stoppower-Absperrung für Steckerverbindungen	Rot	1



## Hubbell Absperrung für industrielle Steckerverbindungen

Sperrt alle industriellen Steckverbindungen wirksam ab

- Passt für die meisten größeren Steckerverbindungen in der Industrie.
- Die kleine Version eignet sich für Stecker mit einem Durchmesser von maximal 69,85 mm, einer Länge von 120,65 mm und einem Kabel von 25,40 mm.

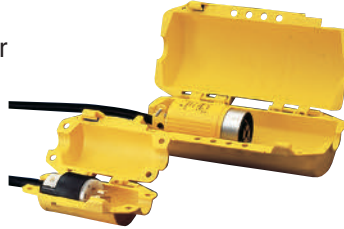

Bestellnummer	Beschreibung	Farbe	Höhe (mm)	Breite (mm)	Länge der Steckerverbindung (mm)	Durchmesser der Steckerverbindung (mm)	Max. Bügelstärke (mm)	Kabel durchmesser (mm)	Min. lichte Bügelbreite (mm)	Max. Anzahl der angebrachten Vorhängeschlösser	Anzahl
065695	Kleine Hubbell Absperrung	Gelb	80,00	106,00	120,00	70,00	7,00	25,00	20,00	4	1
065968	Große Hubbell Absperrung	Gelb	120,00	120,00	250,00	100,00	7,00	35,00	20,00	4	1

## Große elektrische/pneumatische Absperrung

Für eine Vielzahl von elektrischen Steckverbindungen mit einem Durchmesser von bis zu 89 mm und einer Länge von bis zu 127 mm sowie für Luftschlauchstecker.

- Passend für 110 V, 220 V und 550 V Steckerverbindungen
- Aus Polystyrol
- Es können 4 Vorhängeschlösser angebracht werden

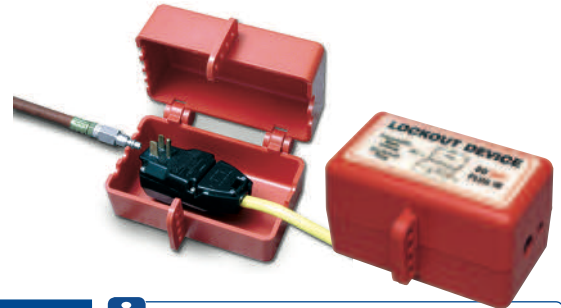

Bestellnummer	Beschreibung	Farbe	Max. Bügelstärke (mm)	Min. lichte Bügelbreite (mm)	Durchmesser der Steckerverbindung (mm)	Länge der Steckerverbindung (mm)	Anzahl
800126	Große elektrische / pneumatische Absperrung	Rot	7,00	20,00	89,00	127,00	1



Weitere Informationen liefert das technische Datenblatt LOTO-30 auf [bradyeurope.com/tds](http://bradyeurope.com/tds)

## Hängetaster-Sicherung

Keine unerwünschte Steuerung von Kränen

- Hängetaster für Kräne und Hebezüge werden mit der Sicherung vollständig abgedeckt. Bis zu vier Vorhängeschlösser müssen entfernt werden, bevor der Hängetaster betätigt werden kann.
- Lässt sich wie ein Beutel anbringen und auf eine Länge von 10 bis 45 cm erweitern, damit der gesamte Hängetaster abgedeckt ist. Kann für den Transport flach zusammengeklappt werden.



Bestellnummer	Beschreibung	Tiefe (mm)	Länge (mm)	Breite (mm)	Max. Bügelstärke (mm)	Anzahl
150587	Hängetaster-Sicherung	50,80	508,00	133,35	9,53	1
151252	Hängetaster-Sicherung – Groß	50,80	1016,00	228,60	9,53	1



Weitere Informationen liefert das technische Datenblatt LOTO-98 auf [bradyeurope.com/tds](http://bradyeurope.com/tds)



## Lockout-Tasche

Zum Verschließen von Steckern von tragbaren Geräten, Kabeln von pneumatischen Anschlüssen, Steuerkabel für Kräne, etc.

- Aus robustem Canvas, mit Kordel
- Kann geschlossen verriegelt werden
- Aufdruck: LOCK OUT FOR SAFETY

Bestellnummer	Beschreibung	Höhe (mm)	Länge (mm)	Anzahl
065780	Lockout-Tasche aus robustem Canvas, mit Kordel	-	457,20	1



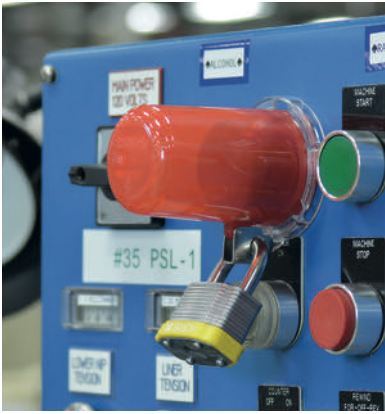

## Twist And Secure™ Sicherheitsabdeckungen für Drucktasten und Notausschalter

Mithilfe dieser drehbaren Sicherheitsabdeckungen kann der Zugang zu ein-/aus-Schaltern und Notausschaltern von Geräten in Produktions- und Betriebsanlagen vorübergehend gesperrt werden.

- Rasches, praktisches Lockout-Verfahren direkt vor Ort
- Einmalige Installation der platzsparenden, unauffälligen Lockout-Basis
- Weist klar und deutlich darauf hin, dass die Steuerungstaste des Geräts gesperrt ist. Durch die transparente Abdeckung ist erkennbar, ob die Notausschalter gesperrt oder nicht gesperrt sind
- Dank der standardisierten Basis können autorisierte Mitarbeiter eine einzelne Abdeckung auf zahlreichen Gerätesteuerungstasten anbringen

### Gesamtpaket

Bestellnummer	Beschreibung	Höhe (mm)	Anzahl
130819	Lockout-Vorrichtung für Drucktasten (16 mm), Rot, mit langer Abdeckung	80,00	1
134018	Lockout-Vorrichtung für Drucktasten (16 mm), Rot, mit Standardabdeckung	50,00	1
139794	Lockout-Vorrichtung für Drucktasten (16 mm), Transparent, mit langer Abdeckung	80,00	1
139793	Lockout-Vorrichtung für Drucktasten (16 mm), Transparent, mit Standardabdeckung	50,00	1
130820	Lockout-Vorrichtung für Drucktasten (22 mm), Rot, mit Standardabdeckung	50,00	1
139795	Lockout-Vorrichtung für Drucktasten (22 mm), Transparent, mit Standardabdeckung	50,00	1
130821	Lockout-Vorrichtung für Drucktasten (30 mm), Rot, mit Standardabdeckung	55,00	1
139796	Lockout-Vorrichtung für Drucktasten (30 mm), Transparent, mit Standardabdeckung	55,00	1

### Paket ohne Abdeckung

Bestellnummer	Beschreibung	Anzahl
130822	Basis für Sicherheitsabdeckungen für Drucktasten und Notausschalter (16 mm), klein, 5 St.	5
130823	Basis für Sicherheitsabdeckungen für Drucktasten und Notausschalter (22 mm), mittel, 5 St.	5
130824	Basis für Sicherheitsabdeckungen für Drucktasten und Notausschalter (30 mm), groß, 5 St.	5

Wird mit 5 transparenten, 5 roten und 5 gelben Etiketten geliefert.

**i** Weitere Informationen liefert das technische Datenblatt LOTO-72 auf [bradyeurope.com/tds](http://bradyeurope.com/tds)



**i** Sehen Sie das Video zu Tasten-Verriegelungen auf Bradys YouTube™ Kanal.

## Tasten-Verriegelungen

Schutz vor unbefugter Betätigung oder unbeabsichtigter Aktivierung.

- Zwei Größen für NEMA 30,5 mm und IEC 22,5 mm Standardschalter
- Notaus-Sicherheitsabdeckungen für die dauerhafte Montage auf Druck/Zugtasten oder Notausschaltern zum Drehen - hergestellt aus einem beständigen Metallsteg. Die Taste wird in der gedrückten (Aus-) Position gesperrt, wenn der Bügel eingesetzt wird
- Tasten-Sicherheitsabdeckungen zur vollständigen Abdeckung von Tasten und zur Verhinderung der Betätigung.



Bestellnummer	Beschreibung	Höhe (mm)	Tiefe (mm)	Tasten-typ	Tasten-größe	Anzahl
104601	Notaus-Sicherheitsabdeckungen – IEC	20,19	41,90	IEC	22,50	1
104600	Notaus-Sicherheitsabdeckungen – NEMA	33,80	41,90	NEMA	30,50	1
104603	Tasten-Sicherheitsabdeckungen – IEC	58,40	34,10	IEC	-	1
104602	Tasten-Sicherheitsabdeckungen – NEMA	49,02	-	NEMA	-	1

**i** Weitere Informationen liefert das technische Datenblatt LOTO-59 (104600) auf [bradyeurope.com/tds](http://bradyeurope.com/tds)

Weitere Informationen liefert das technische Datenblatt LOTO-60 (104601) auf [bradyeurope.com/tds](http://bradyeurope.com/tds)

**i** Die Sicherheitsabdeckungen funktionieren als Warnung und sind Hilfsmittel, die Lockout-Verfahren unterstützen; sie müssen aber ein Bestandteil eines kompletten Lockout-Verfahrens sein, um sicherzustellen, dass keine Energie versehentlich freigesetzt werden kann.

## Wandschalter-Absperrungen

Wandschalter-Absperrungen können für die meisten Wandschalter verwendet werden.

- Leichte Montage mit Hilfe vorhandener Schrauben
- Sperrt Schalter in „An“- oder „Aus“-Position
- Gut sichtbare Farbe
- Anwendungstemperatur von -20 °C bis 80 °C
- Es kann 1 Vorhängeschloss angebracht werden

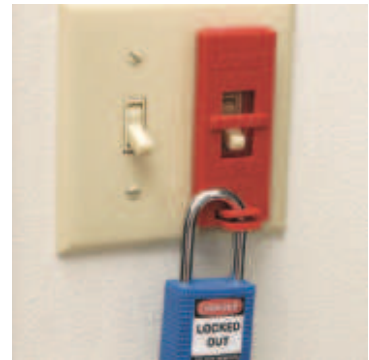

Bestellnummer	Beschreibung	Material	Text/Legende	Farbe	Max. Schalterbreite (mm)	Anzahl
065392	Wandschalter-Absperrung	Polypropylen	LOCKED ON / LOCKED OFF	Rot	14,50	1

## Absperrvorrichtung für Flachsicherungen

Die Einhaltung der Lockout/Tagout-Richtlinien gemäß OSHA wird durch die Verwendung gut sichtbarer, roter Vorrichtungen in Verbindung mit Lockout-Anhängern von Brady gewährleistet.

- Zur Absperrung von 6 bis 17,5 mm Sicherungen sowie Flachsicherungen



Bestellnummer	Beschreibung	Hinweise / Details	Farbe	Anzahl
065690	Sicherungs-Absperrvorrichtungen	6,35 mm, 7,14 mm, 10,32 mm, 14,29 mm Flachsicherungen	Rot	6
065691	Sicherungs-Absperrvorrichtungen	20,64 mm, 26,99 mm und Flachsicherungen	Rot	6

**i** Weitere Informationen liefert das technische Datenblatt LOTO-49 auf [bradyeurope.com/tds](http://bradyeurope.com/tds)

## AC-Sensoren

Der AC-Sensor wurde von dem OSHA Electrical Technical Equipment Committee als das einzige Instrument seiner Art für die Verwendung durch OSHA-Compliance-Beauftragte zur Identifizierung elektrischer Gefahren von 50-1000 Volt ausgewählt.

- Leicht und einfach zu verwenden
- 2 Batterien AAA 1,5 V sind im Lieferumfang enthalten
- UL-Zulassung; CAT IV
- Nicht konform in der europäischen Union



Bestellnummer	Beschreibung	Farbe	Anzahl
065269	AC-Sensor	Weiß auf Rot	1

## Stromanschluss-Verriegelung BatteryBlock

Die bedienerfreundliche Stromanschluss-Verriegelung BatteryBlock eignet sich für zahlreiche Industriefahrzeuge ist eine hervorragende Ergänzung in Ihrer Sicherheitsausstattung für Wartungsarbeiten.

- Mit der Stromanschluss-Verriegelung BatteryBlock kann die Stromversorgung aller Fahrzeuge neutralisiert werden, die mit einer Batterie mit 175-A- oder 350-A-Anschlüssen betrieben werden
- Die Vorrichtung kann die meisten Gabelstapler, Scherenhebebühnen, Hubwagen und Elektrowagen zuverlässig neutralisieren
- Die praktische Lockout-Vorrichtung besteht aus einem einzelnen Teil, sodass keine Zubehörteile verloren gehen können.



Bestellnummer	Beschreibung	Tiefe (mm)	Höhe (mm)	Breite (mm)	Max. Bügelstärke (mm)	Max. Anzahl der angebrachten Vorhängeschlösser	Zusätzliche Informationen	Anzahl
150841	Stromanschluss-Verriegelung BatteryBlock	63,50	66,62	79,00	7,87	2	Zur Verwendung mit 175 A- und 350 A-Steckern	1



## Sicherheitsabdeckungen für enge Räume

Gehen Sie weiter und verwenden Sie für Ihren Schutz und den Ihrer Mitarbeiter Sicherheitsabdeckungen für enge Räume. Mit dieser kompletten Familie an Sicherheitsabdeckungen können Sie die Zugänge zu den gängigsten engen Räumen abdecken.

- Bieten Sie eine physische Barriere und Kennzeichnung von engen Räumen statt Schildern und Bändern, die übersehen oder ignoriert werden können.
- Schränken Sie den Zugang von Mitarbeitern ein und verhindern Sie, dass Unrat und Müll in Bereiche gelangen, in die sie nicht gelangen sollten.
- Erhalten Sie ein vollständiges Angebot mit verschließbaren Optionen für mehr Sicherheit und mit belüfteten Optionen für Bereiche mit schädlichen Gasen.

Artikelnummer	Text/Legende	Durchmesser (mm)	Befestigungstyp
<b>Stabile, verschließbare Abdeckungen</b>			
151045	Confined space. Enter by permit only.	1066,80	Verstellbarer Gurt
151046	Permit required. No unauthorized entry.	1066,80	Verstellbarer Gurt
151047	Confined space. Enter by permit only.	1168,40	Verstellbarer Gurt
151048	Permit required. No unauthorized entry.	1168,40	Verstellbarer Gurt
151049	Confined space. Enter by permit only.	1320,80	Verstellbarer Gurt
151050	Permit required. No unauthorized entry.	1320,80	Verstellbarer Gurt
151051	Confined space. Enter by permit only.	1447,80	Verstellbarer Gurt
151052	Permit required. No unauthorized entry.	1447,80	Verstellbarer Gurt



Artikelnummer	Text/Legende	Durchmesser (mm)	Befestigungstyp
<b>Belüftete, verschließbare Abdeckungen</b>			
151053	Confined space. Enter by permit only.	1066,80	Verstellbarer Gurt
151054	Permit required. No unauthorized entry.	1066,80	Verstellbarer Gurt
151055	Confined space. Enter by permit only.	1168,40	Verstellbarer Gurt
151056	Permit required. No unauthorized entry.	1168,40	Verstellbarer Gurt
151057	Confined space. Enter by permit only.	1320,80	Verstellbarer Gurt
151058	Permit required. No unauthorized entry.	1320,80	Verstellbarer Gurt
151059	Confined space. Enter by permit only.	1447,80	Verstellbarer Gurt
151060	Permit required. No unauthorized entry.	1447,80	Verstellbarer Gurt



Artikelnummer	Text/Legende	Maße	Befestigungstyp
<b>Rote verschließbare Netzabdeckungen</b>			
151079	Confined space. Enter by permit only.	889,00	Verstellbarer Gurt
151080	Permit required. No unauthorized entry.	889,00	Verstellbarer Gurt
151081	Confined space. Enter by permit only.	1041,40	Verstellbarer Gurt
151082	Permit required. No unauthorized entry.	1041,40	Verstellbarer Gurt
151083	Confined space. Enter by permit only.	1244,60	Verstellbarer Gurt
151084	Permit required. No unauthorized entry.	1244,60	Verstellbarer Gurt
151085	Confined space. Enter by permit only.	1473,20	Verstellbarer Gurt
151086	Permit required. No unauthorized entry.	1473,20	Verstellbarer Gurt



Artikelnummer	Text/Legende	Durchmesser (mm)	Befestigungstyp
<b>Elastische nicht verschließbare Abdeckungen</b>			
151061	Confined space. Enter by permit only.	965,20	Elastisch
151062	Permit required. No unauthorized entry.	965,20	Elastisch
151063	Confined space. Enter by permit only.	1092,20	Elastisch
151064	Permit required. No unauthorized entry.	1092,20	Elastisch
151065	Confined space. Enter by permit only.	1346,20	Elastisch
151066	Permit required. No unauthorized entry.	1346,20	Elastisch
151067	Confined space. Enter by permit only.	1498,60	Elastisch
151068	Permit required. No unauthorized entry.	1498,60	Elastisch



Artikelnummer	Text/Legende	Durchmesser (mm)	Befestigungstyp
<b>Magnetische nicht verschließbare Abdeckungen</b>			
151069	Confined space. Enter by permit only.	635,00	Magnetisch
151070	Permit required. No unauthorized entry.	635,00	Magnetisch
151071	Confined space. Enter by permit only.	838,20	Magnetisch
151072	Permit required. No unauthorized entry.	838,20	Magnetisch
151073	Confined space. Enter by permit only.	990,60	Magnetisch
151074	Permit required. No unauthorized entry.	990,60	Magnetisch
151075	Confined space. Enter by permit only.	1143,00	Magnetisch
151076	Permit required. No unauthorized entry.	1143,00	Magnetisch
151077	Confined space. Enter by permit only.	1397,00	Magnetisch
151078	Permit required. No unauthorized entry.	1397,00	Magnetisch



Artikelnummer	Text/Legende	Maße	Befestigungstyp
<b>Schachtabdeckungen</b>			
151095	Confined space. Enter by permit only.	609.60 mm W x 609.60 mm H	Verstellbarer Gurt
151096	Permit required. No unauthorized entry.	609.60 mm W x 609.60 mm H	Verstellbarer Gurt
151097	Confined space. Enter by permit only.	1016.00 mm W x 1016.00 mm H	Verstellbarer Gurt
151098	Permit required. No unauthorized entry.	1016.00 mm W x 1016.00 mm H	Verstellbarer Gurt
151099	Confined space. Enter by permit only.	1219.20 mm W x 1219.20 mm H	Verstellbarer Gurt
151100	Permit required. No unauthorized entry.	1219.20 mm W x 1219.20 mm H	Verstellbarer Gurt
151101	Confined space. Enter by permit only.	1270.00 mm W x 1270.00 mm H	Verstellbarer Gurt
151102	Permit required. No unauthorized entry.	1270.00 mm W x 1270.00 mm H	Verstellbarer Gurt



Artikelnummer	Text/Legende	Maße	Befestigungstyp
<b>Verschließbares Schachtabdeckungs-Set</b>			
151087	Confined space. Enter by permit only.	609.60 mm H	Verstellbarer Gurt
151088	Permit required. No unauthorized entry.	609.60 mm H	Verstellbarer Gurt
151089	Confined space. Enter by permit only.	1016.00 mm H	Verstellbarer Gurt
151090	Permit required. No unauthorized entry.	1016.00 mm H	Verstellbarer Gurt
151091	Confined space. Enter by permit only.	1219.20 mm H	Verstellbarer Gurt
151092	Permit required. No unauthorized entry.	1219.20 mm H	Verstellbarer Gurt
151093	Confined space. Enter by permit only.	1270.00 mm H	Verstellbarer Gurt
151094	Permit required. No unauthorized entry.	1270.00 mm H	Verstellbarer Gurt



Artikelnummer	Text/Legende	Maße	Befestigungstyp
<b>Verschließbares Spanngurt-Set</b>			
151103	-	50.80 mm W x 7.92 m L	Verstellbarer Gurt
151104	-	50.80 mm W x 15.24 m L	Verstellbarer Gurt
151105	-	50.80 mm W x 19.81 m L	Verstellbarer Gurt
151106	-	50.80 mm W x 24.38 m L	Verstellbarer Gurt





## Schließbügel, Sets, Taschen, Stationen, Anhänger, Etiketten und Drucker

### Schließbügel

- 64 Sicherheitsabspernung
- 64 Verschlussbügel aus Edelstahl
- 64 Massive Schließbügel
- 64 Standard-Schließbügel
- 65 Nylon Verriegelungssystem
- 65 Zweistufige Lockout-Vorrichtung
- 65 Nicht leitender Verriegelungshaken
- 66 Beschriftbare Sicherheits-Blockierbügel
- 66 Beschriftbare Sicherheits-Blockierbügel zur Gruppen-Abspernung
- 66 Sicherheits-Blockierbügel blanko
- 66 Vorhängeschloss aus Stahl

### Lockout-Sets

- 67 Ultimatives Lockout-Set
- 68 Lockout-Set für elektrische Anlagen
- 68 Lockout-Sets
- 69 Lockout-Set für Ventile und elektrische Anlagen
- 69 Lockout-Set für Ventile
- 70 Kleines verstellbares Lockout-Set
- 70 Lockout-Starterset
- 70 Lockout-Set für Durchgangsventile
- 71 Mini-Lockout-Starterset
- 71 Persönliches Vorhängeschloss-Set
- 72 LOTO-Vertriebstasche

### Lockout-Taschen

- 72 Lockout - Rote Umhängetasche
- 73 Persönliche Gürteltasche
- 73 Lockout-Gürteltasche
- 73 Große Lockout-Tasche
- 73 Lockout - Blaue Umhängetasche
- 73 Lockout-Werkzeugkasten

### Lockout-Stationen und -Tafeln

- 74 Industrietaugliche Lockout-Station
- 74 Lockout-Stationen und -Tafeln
- 74 Verstellbare Lockout-Stationen
- 75 Lockout/Tagout-Shadowboard

### Anhänger

- 76 Anhänger für Warnhinweise
- 77 Anhänger
- 77 Mini-Anhänger
- 77 Kundenspezifische Anhänger
- 78 Prozessanhänger
- 79 Foto-Anhänger
- 79 Anhänger für Maschinenwarnhinweise
- 79 RipTag™ Sicherheitsanhänger auf Rolle
- 79 Wiederbeschreibbare Lockout-Anhänger
- 80 Zweiteilige, perforierte Anhänger
- 80 Mini Anhänger
- 80 Laminat™-Anhänger
- 80 Leere Anhänger für Versorgungsunternehmen
- 81 Anhänger-Halterung
- 81 Sicherheitsanhänger-Station
- 81 Magnetschilder
- 81 Inspektionstimer von Brady
- 81 Farbige Nylonbinder
- 82 Etiketten und Anhänger für Energiequellen
- 83 Brady Schilder- und Etikettendrucker





Einzelheiten zu den Lockout-Vorrichtungen mit Verschluss finden Sie im technischen Datenblatt LOTO-64 unter [bradyeurope.com/tds](http://bradyeurope.com/tds)



Einzelheiten zu den anderen Lockout-Vorrichtungen finden Sie im technischen Datenblatt LOTO-66 unter [bradyeurope.com/tds](http://bradyeurope.com/tds)

## Sicherheitsabspernung

So können 6 Arbeiter eine einzige Energiequelle absperren!

- Vinylbeschichteter, rostfreier Stahl
- Es können 6 Vorhängeschlösser angebracht werden
- Lochdurchmesser des Vorhängeschlosses: 11 mm
- Abmessungen des Bügels: 2 mm × 6 mm



Bestellnummer	Farbe	Bügelbreite (mm)	Max. Bügelstärke (mm)	Min. lichte Bügelbreite (mm)	Zusätzliche Informationen	Anzahl
805840	Rot	25,00	9,50	20,00	-	12
805842	Gelb	25,00	9,50	20,00	-	12
805841	Rot	38,00	9,50	20,00	-	12
805843	Gelb	38,00	9,50	20,00	-	12
105718	Rot	25,00	9,50	20,00	Manipulationssichere, ineinandergreifende Verschlüsse verhindern das Öffnen durch unbefugte Personen.	1
105719	Rot	38,00	9,50	20,00	Manipulationssichere, ineinandergreifende Verschlüsse verhindern das Öffnen durch unbefugte Personen.	1



## Verschlussbügel aus Edelstahl

Entworfen um eine maximale manipulationssichere Verriegelung zu gewährleisten

- Hergestellt aus rostfreiem Stahl (marine grade - 316)
- Bügeldurchmesser 28 mm
- Passend für 4mm Löcher
- Für 6 Vorhängeschlösser

Bestellnummer	Farbe	Max. Bügelstärke (mm)	Zusätzliche Informationen	Anzahl
852440	Silber	10,00	Bügeldurchmesser von 28 mm	1



## Massive Schließbügel

Sperren Sie kleine Schaltkästen, große Steuereinheiten und Hebel mit einer Vorrichtung - Sie benötigen keine Schließbügel in unterschiedlichen Größen!

- Größe "2-in-1 Schließbügel": 31,75 x 44,45 und 19 mm Durchmesser
- Für Verriegelungen, die verschiedene Größen an Schließbügeln erfordern
- Es können 6 Vorhängeschlösser angebracht werden

Bestellnummer	Farbe	Max. Bügelstärke (mm)	Min. lichte Bügelbreite (mm)	Anzahl
236919	Rot	10,00	20,00	1



## Standard-Schließbügel

- Zur Verwendung an Sicherungs- und Schaltkästen
- Aus robustem Stahl
- Bügeldurchmesser: 25,4 mm
- Es können 6 Vorhängeschlösser angebracht werden

Bestellnummer	Farbe	Max. Bügelstärke (mm)	Min. lichte Bügelbreite (mm)	Anzahl
236920	Rot	10,00	20,00	1

## Nylon Verriegelungssystem

Sperrt jede Art von Vorrichtung sicher und wirksam ab.

- Bis zu 6 Vorhängeschlösser passen in das nicht leitenden Nylon Verriegelungssystem
- Hält einer Last von bis zu 450 kg stand, wiegt selbst jedoch nur 30 g
- Bügel passt in Löcher mit einem Mindestdurchmesser von 7 mm

Bestellnummer	Farbe	Max. Bügelstärke (mm)	Min. lichte Bügelbreite (mm)	Anzahl
236916*	Orange	9,00	20,00	1

\*Dieses Produkt entspricht der ATEX-Richtlinie für Geräte.



Weitere Informationen liefert das technische Datenblatt LOTO-35 auf [bradyeurope.com/tds](http://bradyeurope.com/tds)



## Zweistufige Lockout-Vorrichtung

Bei Verwendung dieser Lockout-Vorrichtung können entweder ein Kontroll-Vorhängeschloss mit 6 Löchern oder zwei Kontroll-Vorhängeschlösser mit 12 Löchern sicher an Ort und Stelle angebracht werden, damit die Energiequellen des jeweiligen Geräts zuverlässig gesperrt bleiben.

- Die sichere Verwendung des Schließbügels und eine manipulationssichere Sperrvorrichtung sorgen für ein noch höheres Maß an Sicherheit
- Die Lockout-Vorrichtung besteht aus seetauglichem Edelstahl (316)
- Der Bügel mit einer Größe von 5,00 mm passt auf die meisten elektrischen Schaltschränke und Verteiler
- Erhältlich mit 6 Löchern für eine Kontrollvorrichtung oder mit 12 Löchern für 2 Kontrollvorrichtungen

Bestellnummer	Beschreibung	Farbe	Bügelbreite (mm)	Anzahl
873384	Zweistufige Lockout-Vorrichtung mit 12 Löchern	Rot	35,00	1
852439	Zweistufige Lockout-Vorrichtung mit 6 Löchern	Rot	35,00	1



## Nicht leitender Verriegelungshaken

Äußerst elastisch, Beständig gegen Risse und die meisten Chemikalien, hervorragende elektrische Isoliereigenschaften!

- Aus stabilem, nicht elastischem, rotem Kunststoffharz
- Geeignet für niedrige Temperaturen; ausgezeichnete Hitzebeständigkeit
- Bügel passt in Löcher mit einem Mindestdurchmesser von 10 mm

Bestellnummer	Beschreibung	Farbe	Bügelstärke (mm)	Max. Bügelstärke (mm)	Min. lichte Bügelbreite (mm)	Anzahl
045582	Nicht leitender Verriegelungshaken	Rot	6,10	9,00	20,00	1



## Beschriftbare Sicherheits-Blockierbügel

Kombination aus Lockout und Tagout – eine Vorrichtung für vielseitigen Einsatz!

- Ein einzelner Mitarbeiter kann eine Vorrichtung absperren, bis zu 5 weitere Mitarbeiter können ihre Schlösser und Anhänger anbringen
- Robuste eloxierte 5052 Aluminiumlegierung
- Beschriftbar mit Bleistift, Filzstift und Permanentmarker
- Mit Bleistift und Filzstift geschriebener Text lässt sich abwischen



Bestellnummer	Text/Legende	Farbe	Max. Bügelstärke (mm)	Min. lichte Bügelbreite (mm)	Höhe (mm)	Breite (mm)	Tiefe (mm)	Anzahl
265390	DO NOT OPERATE	Rot	8,00	20,00	184,10	76,20	4,70	5
265391	NICHT SCHALTEN	Rot	8,00	20,00	184,10	76,20	4,70	5
265392	NIET BEDIENEN	Rot	8,00	20,00	184,10	76,20	4,70	5
265393	NE PAS FAIRE FONCTIONNER	Rot	8,00	20,00	184,10	76,20	4,70	5
811106	NO PONER EN FUNCIONAMIENTO	Rot	8,00	20,00	184,10	76,20	4,70	5

## Beschriftbare Sicherheits-Blockierbügel zur Gruppen-Abspernung

Sorgen Sie für die Sicherheit Ihrer Arbeiter, indem Sie für sämtliche Gruppenabspernungen beschriftbare Blockierbügel bereitstellen.



- Aus robuster eloxierter 5052 Aluminiumlegierung
- Inklusive manipulationssicherer Sicherungshaken
- Die beschreibbare Etikettenoberfläche ist für Bleistifte, Kugelschreiber oder Filzstift geeignet.
- Beschriftungen mit Kugelschreiber oder Filzstift sind abwischbar, sodass sie immer wieder verwendet werden können
- Die Kombinationspackung enthält 1 Stück in jeder Farbe
- Legende auf der Vorderseite: DANGER DO NOT OPERATE ("NICHT SCHALTEN")
- Schlosslöcher: 8 mm
- Es können 6 Vorhängeschlösser angebracht werden

Bestellnummer	Farbe	Höhe (mm)	Breite (mm)	Tiefe (mm)	Anzahl
DANGER This energy source has been LOCKED OUT.					
065960	Rot	180,00	76,00	5,00	5
065961	Silber	180,00	76,00	5,00	5
065962	Blau	180,00	76,00	5,00	5
065963	Grün	180,00	76,00	5,00	5
065964	Gold	180,00	76,00	5,00	5
065967	Je 1 Stück in Rot, Silber, Blau, Grün und Gold	180,00	76,00	5,00	5

Bestellnummer	Farbe	Höhe (mm)	Breite (mm)	Tiefe (mm)	Anzahl
DANGER Only the individual(s) who have signed below may remove this lock/tag.					
065970	Rot	180,00	76,00	5,00	5
065971	Silber	180,00	76,00	5,00	5
065972	Blau	180,00	76,00	5,00	5
065973	Grün	180,00	76,00	5,00	5
065974	Gold	180,00	76,00	5,00	5
065975	Je 1 Stück in Rot, Silber, Blau, Grün und Gold	180,00	76,00	5,00	5



## Sicherheits-Blockierbügel blanko

- Aus Aluminium
- In verschiedenen Farben erhältlich
- Es können 6 Vorhängeschlösser angebracht werden

Die Blockierbügel blanko lassen sich mit Brady-Etiketten leicht an Ihre individuellen Anforderungen anpassen.

Bestellnummer	Farbe	Max. Bügelstärke (mm)	Min. lichte Bügelbreite (mm)	Höhe (mm)	Breite (mm)	Tiefe (mm)	Anzahl
225196	Silber	8,00	20,00	184,10	76,20	4,70	5
225198	Grün	8,00	20,00	184,10	76,20	4,70	5
265399	Rot	8,00	20,00	184,10	76,20	4,70	5



## Vorhängeschloss aus Stahl

Aufbruchssichere Konstruktion zur Vorbeugung von Vandalismus

- Der massive U-förmige Stahlbolzen lässt sich im verriegelten Zustand nicht auseinanderbiegen
- Es können bis zu 3 Schlösser angebracht werden
- Innendurchmesser des U-förmigen Bolzens: 25,4 mm

Bestellnummer	Beschreibung	Max. Bügelstärke (mm)	Min. lichte Bügelbreite (mm)	Anzahl
230000	Vorhängeschloss aus Stahl + 150 mm Kette	9,00	20,00	1
236918	Vorhängeschloss aus Stahl	9,00	20,00	1



Weitere Informationen liefert das technische Datenblatt LOTO-69 auf [bradyeurope.com/tds](http://bradyeurope.com/tds)



Brady bietet ein breites Angebot an gut ausgestatteten Lockout-/Tagout-Sets. Die Sets sollen Arbeiter dabei unterstützen, ein effektives und sicheres Lockout-Programm zu entwickeln und die Lockout-Verfahren sowie Gesundheits- und Sicherheitsrichtlinien des Unternehmens einzuhalten. Das Angebot umfasst verschiedene Lockout-/Tagout-Sets, wobei jedes Set für eine bestimmte Anforderung konzipiert wurde.

**Denken Sie daran: Ein effektives Lockout-Verfahren spart Zeit und Geld und schützt Leben!**

## Ultimatives Lockout-Set

Unser umfangreichstes Lockout/Tagout-Set enthält alles, was ein größeres Unternehmen für sein Lockout/Tagout-Programm benötigt, inklusive Schulungsmaterial.



Bestellnummer	Beschreibung	Anzahl
806199	Ultimatives Lockout-Set	1

### Inhalt

Bestellnummer	Beschreibung	Anzahl
833918	Lockout/Tagout – Schulungsvideo für globale Best-Practice-Verfahren	1
050899	Großer Universal-Ventilabsperungs-Klemmblock	1
065403	Großer Blockierarm	1
051395	Kabelanschluss mit beschichtetem Kabel, 2,44 m, Kabeldurchmesser 3,25 mm	1
064057	Verstellbares Blockiersystem für Durchgangsventile	1
050943	Allzweck-Kabelverriegelungssystem mit vinylbeschichtetem Metallkabel, 2,44 m	1
065675	Absperung für Steckerverbindungen 220 V - groß	1
256960	Drosselklappen-Absperung	1
046139	Gaszylinder - Verriegelung	1
045629	Gasflaschen - Verriegelung	1
050940	Mini - Kabelverriegelungssystem mit Stahlkabel	1
065396	Verriegelung für Schutzschalter ohne Loch, 277 V	1
065397	Verriegelung für Schutzschalter ohne Loch, 480/600 V	1
090891	Schutzschalter-Verriegelungsset, 480–600 V*	1
149433	Miniatur-Verriegelungssystem für Schutzschalter, Typ POW (ABB MS325)	1
149514	Universal-Mini-Verriegelung für Schutzschalter	1
805853	Mini-Schutzschalter-Verriegelungs-Demoset	1
805814	Standard Verriegelung für mehrpolige Schutzschalter	1
236916	Nylon Verriegelungssystem	1

Bestellnummer	Beschreibung	Anzahl
051339	Sicherheitsschlösser – Standard	6
805840	Mehrfach-Schliessbügel	12
099162	Lockout - Blaue Umhängetasche	1
256239	Anhänger: "Nicht benutzen! Abt. Wartungsarbeiten -"	10
050979	Große Lockout-Tasche	1
051172	Lockout - Gürteltasche	1
087052	Markierer, permanent	1

### BRADY Sonderanfertigung

Sie interessieren sich für kundenspezifische, auf Ihre Bedürfnisse zugeschnittene Sets? Bitte wenden Sie sich an Ihren Brady-Vertriebspartner oder unseren Kundendienst.

## Lockout-Set für elektrische Anlagen

Unser Lockout-Set für elektrische Anlagen enthält alle grundlegenden Verriegelungen zur Absperrung von Schutzschaltern, elektrischen Steckerverbindungen, Wandschaltern und Sicherungen.



Bestellnummer	Beschreibung	Anzahl
806195	Lockout-Set für elektrische Anlagen	1

### Inhalt

Bestellnummer	Beschreibung	Anzahl
066321	Universelle Verriegelung für mehrpolige Schutzschalter	1
065396	Verriegelung für Schutzschalter ohne Loch, 277 V	1
065404	Zusätzliche Isolierschellen für 120/277 V-Absperrung	6
065397	Verriegelung für Schutzschalter ohne Loch, 480/600 V	1
065406	Zusätzliche Isolierschellen für 480/600 V-Absperrung	6
149433	Miniatur-Verriegelungssystem für Schutzschalter, Typ POW (ABB MS325)	1
149514	Universal-Mini-Verriegelung für Schutzschalter	1
805853	Mini-Schutzschalter-Verriegelungs-Demoset	1
051339	Sicherheitsschlösser – Standard	2
236916	Nylon Verriegelungssystem	1
045582	Nicht leitender Verriegelungshaken	1
050979	Große Lockout-Tasche	1
256240	Tag: "Nicht schalten! Kontrolle der Elektrizität - Entfernen von Schloss oder Anhänger nur durch"	10
087052	Markierer, permanent	1

## Lockout-Set für Elektriker

Sehr beliebte Lockout-Vorrichtungen zum Absperrern von zahlreichen verschiedenen Schutzschaltern



### Inhalt:

- 1 x 090847 – Miniatur-Verriegelungssystem für Schutzschalter (Typ PIS)
- 1 x 090844 – Miniatur-Verriegelungssystem für Schutzschalter (Typ POS)
- 1 x 090850 – Miniatur-Verriegelungssystem für Schutzschalter (Typ POW)
- 1 x 090853 – Miniatur-Verriegelungssystem für Schutzschalter (Typ TBLO)
- 1 x 149433 – Miniatur-Verriegelungssystem für Schutzschalter Typ POW (ABB MS325)
- 1 x 149514 – Universal-Mini-Verriegelung für Schutzschalter
- 1 x 065396 – Verriegelung für Schutzschalter ohne Loch 277 V
- 1 x 065397 – Verriegelung für Schutzschalter ohne Loch 480–600 V
- 1 x 800112 – Kabelverriegelung
- 1 x 236916 – Sicherheits-Blockierbügel aus Nylon
- 1 x 050979 – große Lockout-Tasche
- 1 x 087052 – Beschriftungsmarker

- Das Basis-Set kann mit beliebigen Vorhängeschlössern kombiniert werden, die entweder bereits verfügbar sind oder bestellt werden können (jede Schlüsseinteilung möglich)
- Das Set ist auch mit 2 roten Vorhängeschlössern aus Nylon erhältlich, ideal für die Anwendung im elektrischen Bereich und zum Einsatz mit diesen Lockout-Vorrichtungen
- Es wird empfohlen, beim Anbringen von Lockout-Vorrichtungen immer einen Anhänger anzubringen, um die anderen Mitarbeiter zu informieren. Zu diesem Zweck wurden neue Mini-Anhänger entwickelt (Abmessungen: 100 × 25 mm, 50 Anhänger/Paket).
- Die Mini-Anhänger sind in 9 Sprachen erhältlich

Bestellnummer	Beschreibung
<b>Basis-Set</b>	
196217	Lockout-Set für Elektriker
<b>Set mit Vorhängeschlössern</b>	
196227	Lockout-Set für Elektriker + Vorhängeschloss
<b>Set mit Anhängern</b>	
196221	Lockout-Set für Elektriker + Anhänger DE
196218	Lockout-Set für Elektriker + Anhänger EN
196224	Lockout-Set für Elektriker + Anhänger ES
196219	Lockout-Set für Elektriker + Anhänger FR
196223	Lockout-Set für Elektriker + Anhänger HU
196222	Lockout-Set für Elektriker + Anhänger IT
196220	Lockout-Set für Elektriker + Anhänger NL
196225	Lockout-Set für Elektriker + Anhänger RO
196226	Lockout-Set für Elektriker + Anhänger TK
<b>Set mit Vorhängeschlössern und Anhängern</b>	
196231	Lockout-Set für Elektriker + Vorhängeschlösser und Anhänger DE
196228	Lockout-Set für Elektriker + Vorhängeschlösser und Anhänger EN
196234	Lockout-Set für Elektriker + Vorhängeschlösser und Anhänger ES
196229	Lockout-Set für Elektriker + Vorhängeschlösser und Anhänger FR
196233	Lockout-Set für Elektriker + Vorhängeschlösser und Anhänger HU
196232	Lockout-Set für Elektriker + Vorhängeschlösser und Anhänger IT
196230	Lockout-Set für Elektriker + Vorhängeschlösser und Anhänger NL
196235	Lockout-Set für Elektriker + Vorhängeschlösser und Anhänger RO
196236	Lockout-Set für Elektriker + Vorhängeschlösser und Anhänger TK

## Lockout-Set für Ventile und elektrische Anlagen

Unser kombiniertes Lockout-Starterset umfasst alle grundlegenden Komponenten, die Sie für die Absperrung mechanischer und elektrischer Kontrollpunkte benötigen.

Bestellnummer	Beschreibung	Anzahl
806193	Lockout-Set für Ventile und elektrische Anlagen	1

**Inhalt**

Bestellnummer	Beschreibung	Anzahl
050899	Großer Universal-Ventilabsperungs-Klemmblock	1
065403	Großer Blockierarm	1
051395	Kabelanschluss mit beschichtetem Kabel, 2,44 m, Kabeldurchmesser 3,25 mm	1
064057	Verstellbares Blockiersystem für Durchgangsventile	1
050943	Allzweck-Kabelverriegelungssystem mit vinylbeschichtetem Metallkabel, 2,44 m	1
065675	Absperrung für Steckerverbindungen 220 V - groß	1
065396	Verriegelung für Schutzschalter ohne Loch, 277 V	1
065397	Verriegelung für Schutzschalter ohne Loch, 480/600 V	1
090891	Schutzschalter-Verriegelungsset, 480–600 V	1
805853	Mini-Schutzschalter-Verriegelungs-Demoset	1
236916	Nylon Verriegelungssystem	1
051339	Sicherheitsschlösser – Standard	6
805840	Mehrfach-Schliessbügel	12
099162	Lockout - Blaue Umhängetasche	1
256239	Anhänger: "Nicht benutzen! Abt. Wartungsarbeiten -"	10
087052	Markierer, permanent	1



## Lockout-Set für Ventile

Bestellnummer	Beschreibung	Anzahl
806194	Lockout-Set für Ventile	1

**Inhalt**

Bestellnummer	Beschreibung	Anzahl
050899	Großer Universal-Ventilabsperungs-Klemmblock	1
065403	Großer Blockierarm	1
051395	Kabelanschluss mit beschichtetem Kabel, 2,44 m, Kabeldurchmesser 3,25 mm	1
064057	Verstellbares Blockiersystem für Durchgangsventile	1
050943	Allzweck-Kabelverriegelungssystem mit vinylbeschichtetem Metallkabel, 2,44 m	1
051339	Sicherheitsschlösser – Standard	6
805840	Mehrfach-Schliessbügel	12
256239	Anhänger: "Nicht benutzen! Abt. Wartungsarbeiten -"	10
806200	Lockout-Tasche	1
087052	Markierer, permanent	1





## Kleines verstellbares Lockout-Set

Unser Lockout-Set für Ventile enthält alles für die Absperrung von Durchgangs-, Kugel-, Drossel- und anderen Ventilen.

Bestellnummer	Beschreibung	Anzahl
806196	Kleines verstellbares Lockout-Set	1

### Inhalt

Bestellnummer	Beschreibung	Anzahl
064057	Verstellbares Blockiersystem für Durchgangsventile	1
050943	Allzweck-Kabelverriegelungssystem mit vinylbeschichtetem Metallkabel, 2,44 m	1
051339	Sicherheitsschlösser – Standard	2
805840	Mehrfach-Schliessbügel	2
050924	Kleiner Universal-Ventilabsperungs-Klemmblock	1
065402	Kleiner Blockierarm	1
256239	Anhänger: "Nicht benutzen! Abt. Wartungsarbeiten"	10
050979	Große Lockout-Tasche	1
087052	Markierer, permanent	1



## Lockout-Starterset

Unser Lockout-Starterset umfasst alles zur Verriegelung der gängigsten mechanischen Gefahren

Bestellnummer	Beschreibung	Anzahl
806197	Lockout-Starterpaket	1

### Inhalt

Bestellnummer	Beschreibung	Anzahl
050924	Kleiner Universal-Ventilabsperungs-Klemmblock	1
065402	Kleiner Blockierarm	1
051395	Kabelanschluss mit beschichtetem Kabel, 2,44 m, Kabeldurchmesser 3,25 mm	1
050943	Allzweck-Kabelverriegelungssystem mit vinylbeschichtetem Metallkabel, 2,44 m	1
051339	Sicherheitsschlösser – Standard	2
050979	Große Lockout-Tasche	1
256221	Anhänger: "Entfernen von Schloss oder Anhänger nur durch" 75 x 160 mm	10
087052	Markierer, permanent	1

## Lockout-Set für Durchgangsventile

Unser Lockout-Set für Durchgangsventile in einer praktischen Umhängetasche enthält Absperrungen in fünf verschiedenen Größen

Bestellnummer	Beschreibung	Anzahl
806198	Lockout-Set für Durchgangsventile	1

### Inhalt

Bestellnummer	Beschreibung	Anzahl
065560	Rote Durchgangsventilabsperung, 25 – 64 mm	1
065561	Rote Absperrvorrichtung für Durchgangsventile, 64 – 127 mm	1
065562	Rote Absperrvorrichtung für Durchgangsventile, 127 – 165 mm	1
065563	Rote Absperrvorrichtung für Durchgangsventile, 165 – 254 mm	1
065564	Rote Absperrvorrichtung für Durchgangsventile, 254 – 330 mm	1
051339	Sicherheitsschlösser – Standard	6
256239	Anhänger: "Nicht benutzen! Abt. Wartungsarbeiten -" 75 x 160 mm	10
806200	Lockout-Tasche	1
087052	Markierer, permanent	1



## Träger für Sicherheitsschlösser und Anhänger - Set-Optionen

Der Träger für Sicherheitsschlösser und Anhänger ist für 12 Sicherheitsschlösser und Schlüssel sowie Blockierbügel und Anhänger für Prozeduren ausgelegt.

Die Sets beinhalten:

- Roter Träger (mit zwei kleine und ein großer Karabiner, Spiralband für Schlüssel, Produktetiketten (Englisch Spanisch und Französisch) und drei Anhänger für Lockout-Prozeduren (nur Englisch)
- Zwei Schließbügel
- Zwölf Vorhängeschlösser mit verschiedenen Optionen der Verschlüsselung erhältlich:
  - Sechs rote und gelbe gleich verschlüsselte (keyed alike) Schlösser
  - Drei gleich verschlüsselte (keyed alike) von jeder Farbe: rot, gelb, blau, grün
  - Zwölf unterschiedlich verschlüsselte (keyed different) Schlösser



Bestellnummer	Beschreibung	Breite (mm)	Höhe (mm)	Anzahl
148867	Träger für Sicherheitsschlösser und Anhänger mit 12 Vorhängeschlössern mit Keyed Different-Schlüsseinteilung	190,50	133,35	1 Set
148864	Träger für Sicherheitsschlösser und Anhänger mit 2 Sets bestehend aus je 6 Vorhängeschlössern mit Keyed Alike-Schlüsseinteilung	190,50	133,35	1 Set
148869	Träger für Sicherheitsschlösser und Anhänger mit 4 Sets bestehend aus je 3 Vorhängeschlössern mit Keyed Alike-Schlüsseinteilung	190,50	133,35	1 Set

## Lockout-Set für Durchgangsventile

Alle Größen in einem Set – damit steht eine Vorrichtung für Durchgangsventile in den Größen 25 mm bis 330 mm zur Verfügung

Bestellnummer	Beschreibung	Farbe	Anzahl
196213	Absperr-Set für Durchgangsventile – blau	Blau	5
196214	Absperr-Set für Durchgangsventile – gelb	Gelb	5
196215	Absperr-Set für Durchgangsventile – grün	Grün	5
196212	Absperr-Set für Durchgangsventile – rot	Rot	5
196216	Absperr-Set für Durchgangsventile – transparent	Transparent	5

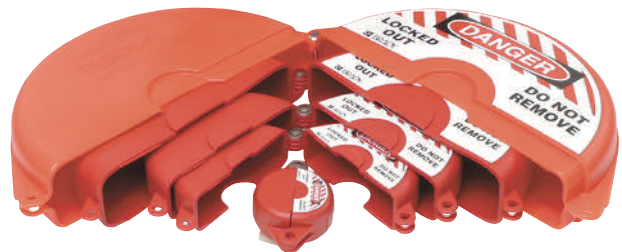

## Mini-Lockout-Starterset

Ein kostengünstiges Lockout-Set, mit dem verschiedene Geräte und Maschinen abgesperrt werden können.

Bestellnummer	Beschreibung	Anzahl
805856	Mini-Lockout-Starterset	1

Bestellnummer	Beschreibung	Anzahl
805840	Mehrfach-Schliessbügel – 25 mm – rot	1
805842	Sicherheits-Blockierbügel – 25 mm – gelb	1
805841	Sicherheits-Blockierbügel – 38 mm – rot	1
805843	Sicherheits-Blockierbügel – 38 mm – gelb	1
051339	Sicherheitsschlösser – 38 mm – 1 pro Farbe	6
236916	Nylon Verriegelungssystem	1



## Persönliches Vorhängeschloss-Set

Praktische Tasche zum Transportieren von Vorhängeschlössern (2 in jedem Set), Schließbügeln und Schlüsseln.

- Die Tasche ist mit einem transparenten Fenster ausgestattet, um eine einfache Identifizierung zu ermöglichen
- Der robuste, einziehbarer Schlüsselhalter mit Kevlar-Schnur und Sprengringbefestigung kann auf eine Länge von 1200 mm ausgezogen werden
- Er kann mithilfe der Klemme an der Tasche befestigt oder separat verwendet werden

Bestellnummer	Beschreibung	Anzahl
873872	Persönliches Vorhängeschloss-Set	1

Bestellnummer	Beschreibung	Anzahl
873871	Gürteltasche (nur Tasche)	1
874074	Robuster, einziehbarer Schlüsselhalter	1
805840	Mehrfach-Schliessbügel – 25 mm – rot	1
051339	Sicherheitsschlösser – 38 mm – rot	2







## LOTO-Vertriebstasche

Die LOTO-Vertriebstasche ist mit mehreren Fächern für Lockout/Tagout-Produkte ausgestattet, damit die Produkte ordentlich untergebracht und einfach entnommen werden können.

- Einige der größeren Fächer eignen sich ideal zum Unterbringen des größeren Absperrventils, der Universal-Absperrung und anderer ähnlich großer Produkte.
- Zur LOTO-Vertriebstasche gehört auch eine kleinere Zusatztasche zum Aufbewahren von Zubehör und kleineren Geräten. Alle Vorhängeschlösser, Schlüssel, Schließbügel und Schutzschalter sollten in der kleinen Tasche untergebracht werden. Nach dem Öffnen der Tasche steht der Inhalt sofort übersichtlich bereit.
- Die kleine Tasche passt perfekt in eines der Fächer der großen Tasche und kann entweder alleine oder zusammen mit der LOTO-Vertriebstasche genutzt werden.

Bestellnummer	Beschreibung	Höhe (mm)	Breite (mm)	Tiefe (mm)	Anzahl
830931	LOTO-Vertriebstasche – Große Tasche, leer	330,00	450,00	200,00	1
830932	LOTO-Vertriebstasche – Große Tasche, mit Inhalt	330,00	450,00	200,00	1
830933	LOTO-Vertriebstasche – Kleine Tasche, leer	320,00	420,00	45,00	1
830934	LOTO-Vertriebstasche – Kleine Tasche, mit Inhalt	320,00	420,00	45,00	1
830935	LOTO-Vertriebstasche – Tasche mit vollständigem Inhalt	330,00	450,00	200,00	1

\*Tasche mit vollständigem Inhalt = große Tasche, mit Inhalt + kleine Tasche, mit Inhalt



Die Taschen mit Inhalt enthalten jeweils 1 Stück der unten genannten Komponenten. Als Ersatz können nur die Standardproduktpakete bestellt werden. Die in diesem Dokument angegebenen Referenzen sind die Standardreferenzen aus der Preisliste.



### Große Tasche

Bestellnummer	Beschreibung
050943	Allzweck-Kabelverriegelungssystem mit vinylbeschichtetem Metallkabel, 2,44 m
065562	Brady-Absperrvorrichtungen für Durchgangsventile
225206	Entriegler
065403	Großer Blockierarm
050899	Großer Universal-Ventilabsperrens-Klemmblock
051395	Kabelanschluss mit beschichtetem Kabel, 2,44 m, Kabeldurchmesser 3,25 mm
050940	Mini - Kabelverriegelungssystem mit Stahlkabel
225340	Nicht leitende Brady Kugelventil-Absperrung
800110	Prinzing Kugelventil-Absperrung
225203	Pro-Lock + Kabel – 1,5 m

### Kleine Tasche

Bestellnummer	Beschreibung
814073	Aluminium-Vorhängeschlösser – Aluminiumbügel
241719	Brady Sicherheitsanhänger
814097	Laminierte Stahlvorhängeschlösser – mit Schließzwang
236919	Massiver Sicherheits-Blockierbügel
805840	Mehrfach-Schliessbügel
051354	Messingvorhängeschlösser
090847	Miniatur-Verriegelungssystem für Schutzschalter, Typ PIS
090844	Miniatur-Verriegelungssystem für Schutzschalter, Typ POS
090850	Miniatur-Verriegelungssystem für Schutzschalter, Typ POW
149433	Miniatur-Verriegelungssystem für Schutzschalter, Typ POW (ABB MS325)
090853	Miniatur-Verriegelungssystem für Schutzschalter, Typ TBLO
236916	Nylon Verriegelungssystem
090891	Schutzschalter-Verriegelungsset, 480–600 V*
814116	Sicherheitsschlösser – kompakt
814126	Sicherheitsschlösser – kompakt
814136	Sicherheitsschlösser – kompakt
814146	Sicherheitsschlösser – kompakt
813594	Sicherheitsschlösser – Nylonbügel
051339	Sicherheitsschlösser – Standard
265549	Tagout: Anhänger für Warnhinweise
149514	Universal-Mini-Verriegelung für Schutzschalter
066321	Universelle Verriegelung für mehrpolige Schutzschalter
065396	Verriegelung für Schutzschalter ohne Loch, 277 V
065329	Verriegelung für überdimensionierte Schutzschalter, 1 Stück
065404	Zusätzliche Isolierschellen für 120/277 V-Absperrung



## Lockout - Rote Umhängetasche

- Aus rotem Nylon (1000 Denier); mit einem 95 cm langen Schulterriemen
- Inklusive verschließbarer Vordertasche und zwei Seitenfächern

Bestellnummer	Beschreibung	Höhe (mm)	Breite (mm)	Tiefe (mm)	Anzahl
806200	Lockout-Tasche	355,00	380,00	100,00	1

## Persönliche Gürteltasche

Praktische Tasche zum Transportieren von Vorhängeschlossern, Schließbügeln und Schlüsseln. Die Tasche ist leer und kann nach Bedarf befüllt werden.

- Die Tasche ist mit einem transparenten Fenster ausgestattet, um eine einfache Identifizierung zu ermöglichen

Bestellnummer	Beschreibung	Anzahl
873871	Gürteltasche (nur Tasche)	1



## Lockout-Gürteltasche

Packen Sie einfach die benötigten Absperrvorrichtungen in die Gürteltasche, damit Sie sie bei Bedarf zur Hand haben.

- Aus strapazierfähigem Nylon, mit Schlaufen zur Anbringung an einem Gürtel

Bestellnummer	Beschreibung	Höhe (mm)	Breite (mm)	Tiefe (mm)	Anzahl
051172	Lockout - Gürteltasche	120,00	190,00	50,00	1

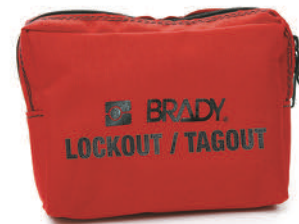

## Große Lockout-Tasche

Erstellen Sie ein individuelles Lockout-Set und verwahren Sie es ordentlich in der Tasche.

- Aus Nylon, mit Schlaufe auf der Rückseite

Bestellnummer	Beschreibung	Höhe (mm)	Breite (mm)	Tiefe (mm)	Anzahl
050979	Große Lockout-Tasche	203,00	178,00	76,00	1



## Lockout - Blaue Umhängetasche

- Aus Polyester (600 Denier); 95 cm abnehmbarer Schulterriemen und 8 Innentaschen

Bestellnummer	Beschreibung	Höhe (mm)	Breite (mm)	Tiefe (mm)	Anzahl
099162	Lockout - Blaue Umhängetasche	215,00	420,00	125,00	1



## Lockout-Werkzeugkasten

- Besteht aus robustem Polypropylen und vernickelten Stahlverschlüssen
- Zum Lieferumfang gehört ein herausnehmbares Fach zur übersichtlichen Anordnung des Inhalts und der Deckel enthält zwei praktische Aufbewahrungsfächer

Bestellnummer	Beschreibung	Höhe (mm)	Breite (mm)	Tiefe (mm)	Anzahl
105905	Kleiner Lockout-Werkzeugkasten	180,34	355,60	139,70	1
105906	Mittelgroßer Lockout-Werkzeugkasten	198,12	411,48	185,42	1





## Industrietaugliche Lockout-Station

- Verschließbares, gelbes Schränkchen aus pulverbeschichtetem Metall
- Sicherheitshinweise auf der Türinnenseite
- Zur Aufbewahrung einer Vielzahl verschiedener Absperrvorrichtungen
- Kann an der Wand montiert bzw. leicht transportiert werden

Bestellnummer	Beschreibung	Höhe (mm)	Breite (mm)	Tiefe (mm)	Anzahl
800123	Industrietaugliche Lockout-Station	406,00	355,00	152,00	1
800129	Zusätzlicher Einlegeboden für die industrietaugliche Lockout-Station	-	-	-	1

## Lockout-Stationen und -Tafeln

Die hoch sichtbaren Lockout-Tafeln gewährleisten, dass Ihre Schlösser, Anhänger und Absperrvorrichtungen leicht auffindbar und einsetzbar sind. Diese Lockout-Tafeln aus beständigem Kunststoff sind für raue Arbeitsumgebungen geeignet.

**Im Lieferumfang der Lockout-Tafeln sind nur die Tafeln enthalten. Ohne Zubehör.**

Bestellnummer	Beschreibung	Material	Höhe (mm)	Breite (mm)	Anzahl
050989	Lockout-Tafel - 5 Personen	Acryl	292,00	393,00	1
050990	Lockout-Tafel - 10 Personen	Acryl	342,00	342,00	1
050991	Lockout-Tafel - 20 Personen	Acryl	597,00	292,00	1
050992	Lockout-Tafel - 36 Personen	Acryl	546,00	597,00	1



Lockout-Tafel - 5 Personen



Lockout-Tafel - 10 Personen

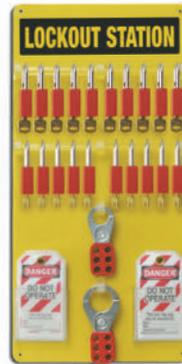

Lockout-Tafel - 20 Personen



Lockout-Tafel - 36 Personen

## Verstellbare Lockout-Stationen

- Aus robustem Polystyrol mit vorgebohrten Löchern für eine leichte Wandmontage
- Vorgebohrte Löcher für Haken
- Die Haken lassen sich vielseitig anordnen
- In verschiedenen Größen erhältlich, von tragbar bis extra groß

**Im Lieferumfang der Lockout-Stationen sind nur die Tafeln enthalten. Ohne Zubehör.**

Bestellnummer	Beschreibung	Material	Höhe (mm)	Breite (mm)	Tiefe (mm)	Anzahl
050993	Extra-Große Lockout-Station	Polystyrol	762,00	635,00	133,00	1
050994	Große Lockout-Station	Polystyrol	660,00	495,00	127,00	1
050997	Kleine Lockout-Station	Polystyrol	591,00	311,00	97,00	1
811217	Tragbare Lockout-Station	Polypropylen	432,00	432,00	171,00	1



Extra-Große Lockout-Station



Große Lockout-Station



Kleine Lockout-Station



Tragbare Lockout-Station

## Höhere Produktivität mit beständigen, visuell gut organisierten Shadowboards

Verbessern Sie Ihr Lockout/Tagout-Programm mithilfe eines speziellen Shadowboards für Werkzeuge. Sorgen Sie für eine übersichtliche Anordnung Ihrer Vorrichtungen, Vorhängeschlösser und Dokumente, damit Anwender sie einfach auswählen und entnehmen können.

Die effiziente Verwaltung eines visuellen Arbeitsplatzes und die Informationsvermittlung in Echtzeit sind wichtige Voraussetzungen für eine sichere Arbeitskontrolle sowie die Umsetzung von 5S- und Lean-Zielen.

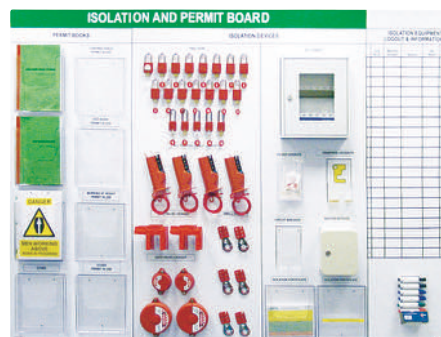

## Funktionen und Vorteile

- Robustes, transparentes Plexiglas (Grafiken unter der Oberfläche) oder laminiertes, weißer PVC-Schaum
- Saubere, geschützte Grafiken, die auch bei einer häufigen Verwendung der Werkzeuge nicht zerkratzt oder abgeschabt werden
- Perforierung zur einfachen Befestigung
- Kundenspezifische Positionierung der Bohrungen
- Optionale Befestigungen für flexible Anbringungsmöglichkeiten
- Unterstützt Berechtigungs- und Zugangskontrollsysteme

## So bestellen Sie Ihre Lockout/Tagout-Shadowboards

Sie können Ihr eigenes Shadowboard erstellen. Zeichnen Sie die gewünschte Form. Fügen Sie Vorhängeschlösser, Lockout-Vorrichtungen und Zubehör hinzu. Wählen Sie das Material, Layout, den Rahmen und die Ecken des Shadowboards aus. Fügen Sie zum Schluss Ihren eigenen Text und Ihr Logo hinzu.

Da jedes Board individuell ist, müssen die Preise angefragt werden. Sie richten sich nach verschiedenen Faktoren, unter anderem nach der geschätzten Größe. Weitere Informationen erhalten Sie bei Ihrem Brady-Vertreter.

## Entwurfsbeispiel

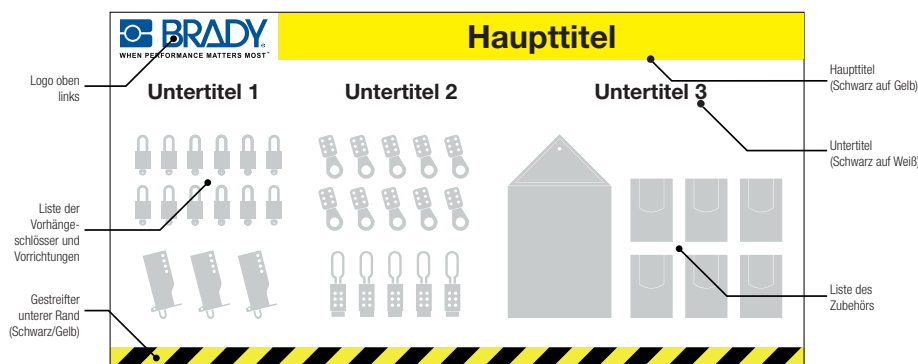

**i**

**Kontaktieren Sie uns, wenn Sie weitere Informationen zu Shadow Boards wünschen.**

## Zubehör

Die folgenden Zubehörteile sind als Standardprodukte erhältlich.

Bestellnummer	Beschreibung	Anzahl	Farbe
110594	Set mit Tafelstiften, trocken abwischbar	4	Schwarz, Blau, Grün, Rot
122000	Magnetischer Stifthalter	1	Weiß
196088	Wandschiene – 1.180 mm	1	Grau
196089	Wandschiene – 880 mm	1	Grau
196191	Wandschiene – 580 mm	1	Grau
196192	Wandschiene – 310 mm	1	Grau
196193	1/3 A4-Dokumenthalter zur Wandbefestigung	1	Transparent
196194	A5-Dokumenthalter zur Wandbefestigung	1	Transparent
196195	A4-Dokumenthalter zur Wandbefestigung, Hochformat	1	Transparent
196196	A4-Dokumenthalter zur Wandbefestigung, Querformat	1	Transparent
196197	Magnetrahmen A4, Schwarz/Gelb	2	Schwarz auf Gelb
196198	Magnetrahmen A4, Rot/Weiß	2	Rot/Weiß
196199	Magnetrahmen A4, Grün/Weiß	2	Grün/Weiß
196200	Magnetrahmen A4, Schwarz	2	Schwarz
196201	Magnetrahmen A4, Grau	2	Grau
196202	Magnetrahmen A4, Rot	2	Rot
196203	Magnetrahmen A4, Blau	2	Blau
196204	Magnetrahmen A4, Grün	2	Grün
196205	Magnetrahmen A4, Gold	2	Gold
196206	Metallisches Magnet-Klebeband, 30 mm x 10 m	1	Schwarz
833760	A4 Aufbewahrungstaschen für Genehmigungen	1	Transparent
833761	A5 Aufbewahrungstaschen für Genehmigungen	1	Transparent



Dokumenthalter zur Wandbefestigung



Wandschiene



Magnetischer Stifthalter (Zum Anbringen des Stifthalters ist ein metallisches Magnet-Klebeband erforderlich.)



Magnetrahmen



Metallisches Magnet-Klebeband



Aufbewahrungstaschen für Genehmigungen



Tagout (Kennzeichen) bezeichnet das Anbringen eines Anhängers, der darüber informiert, dass die Verriegelung und die verriegelte Anlage NICHT in Betrieb genommen werden darf, solange der Anhänger angebracht ist.



## Anhänger für Warnhinweise

Gibt an, wer die Absperrungsvorrichtung angebracht hat und wer sie entfernen oder verändern darf.

- Die Anhänger bestehen aus flexiblem Polyester, sind wasserfest und gegen Öl und extreme Temperaturen beständig.
- Die matte Oberfläche kann mit Kugelschreiber oder Filzstift beschrieben werden.
- Lochdurchmesser von 7 mm, ermöglicht das Anbringen am Bügel eines Vorhängeschlosses
- Verpackungseinheit: 10 Anhänger mit 10 Kabelbindern



Höhe (mm)	Breite (mm)	Bestellnummer							
110,00	50,00	801427	801428	801429	801430	801431	801432	801433	801434
160,00	75,00	256221	256222	256223	256224	256225	256226	256228	256229



Höhe (mm)	Breite (mm)	Bestellnummer							
110,00	50,00	801435	801436	801437	801438	801439	801440	801441	801442
160,00	75,00	256230	256231	256232	256233	256234	256235	256236	256237



Höhe (mm)	Breite (mm)	Bestellnummer				Rückseite	Bestellnummer	
110,00	50,00	801443	801444	801445	801446		801447	801448
160,00	75,00	256238	256239	256240	256242		256246	256247



Denken Sie auch daran, einen Permanentmarker (087052) zu bestellen

Höhe (mm)	Breite (mm)	Bestellnummer					Rückseite
110,00	50,00	801449	801450	801451	801452	801453	
160,00	75,00	256248	256249	256250	256252	256253	

## Anhänger

Ermöglichen die Kennzeichnung von Sicherheitsmaßnahmen vor Ort!

- Einfache Anwendung: lässt sich in wenigen Sekunden anbringen
- Die Anhänger verfügen über Schlaufen, mit denen sie an praktisch jedem Maschinenteil angebracht werden können. Es werden keine extra Schlaufen benötigt!
- Die Anhänger sind beidseitig bedruckt, damit wesentliche Informationen immer sichtbar sind
- Material: Hochwertiges Polyester, Dicke 0,249 mm mm
- Größe der Schlaufe: 15 x 140 mm, Größe der Etikette: 85 x 145 mm
- Verpackung: 10 Anhänger



Bestellnummer	Bestellnummer	Bestellnummer	Bestellnummer
ACHTUNG! Anlage ist ausser Betrieb Inbetriebnahme nur durch: 801454 	VORSICHT! Arbeit an der Anlage 801457 	ACHTUNG! Ventil nicht öffnen! 801460 	ACHTUNG! Maschine abgestellt für Reparatur 801463 
VORSICHT! nicht benutzen! 801455 	NICHT SCHALTEN! Arbeit an der Anlage 801458 	GEFAHR! 801461 	
ACHTUNG! Maschine nicht bedienen! 801456 	VORSICHT! Anlage unter Spannung 801459 	ACHTUNG! In Betrieb lassen! 801462 	Rückseite

## Mini-Anhänger

Artikelnummer	Beschriftung	Höhe (mm)	Breite (mm)	Anzahl
196086	Do not operate	25,00	100,00	50
196087	Warning Electricity	25,00	100,00	50
196237	Défense d'enclencher	25,00	100,00	50
196238	Niet bedienen	25,00	100,00	50
196239	Nicht schalten	25,00	100,00	50
196240	Non utilizzare	25,00	100,00	50
196241	Üzemen kiviül	25,00	100,00	50
196242	No operar	25,00	100,00	50
196243	Nu folosit	25,00	100,00	50
196244	Çalıştırmayın	25,00	100,00	50
196245	Danger Electricité	25,00	100,00	50
196246	Waarschuwing: Gevaarlijke elektrische spanning	25,00	100,00	50
196247	Warnung vor gefährlicher elektrischer Spannung	25,00	100,00	50



## Kundenspezifische Anhänger

Bitte führen Sie zur Bestellung Ihrer individuellen Anhänger folgende Schritte durch:

1. Wählen Sie einen unserer drei Anhängertypen aus: Allgemeiner Warnhinweis, Warnung vor elektrischer Gefahr oder Verbot (siehe Beispiele unten).
2. Wählen Sie eine Größe (110 x 50 mm oder 160 x 75 mm).
3. Geben Sie die gewünschte Menge an (1 Packung = 10 Anhänger; 10 Kabelbinder).
4. Geben Sie den gewünschten Text an.

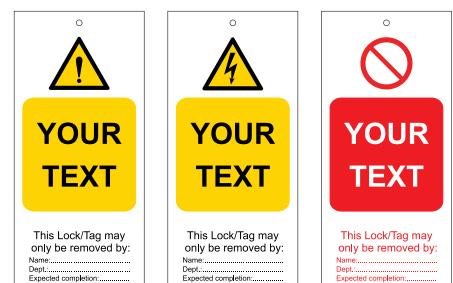

Allgemeiner  
Warnhinweis

Warnung vor  
elektrischer  
Gefahr

Verbot

Senden Sie Ihre Bestellung mit diesen Angaben an Ihren Brady-Anprechpartner oder Ihren Brady-Händler.

## Prozessanhänger

Einfache Kommunikation des Arbeitsgeräte-Verfahrensmanagements und der Arbeitsgeräte-Kontrolle dank äußerst praktischer und auffälliger farbcodierter Anhänger.



Kundenspezifische Versionen auf Anfrage erhältlich

- Visuelle Kennzeichnung von Verfahren im Bereich Management und Kontrolle von Arbeitsgeräten
- Zu den Anwendungen gehören Zylinder und Tanks, Geräte und Maschinen, Lecks und Kontamination sowie Schläuche und Ventile
- Wichtige Informationen dort anbringen, wo sie gebraucht werden
- Zuverlässig, chemikalienbeständig und mit Kabelbindern einfach anzubringen
- Material: 0,5-mm-Polypropylen.

Artikelnummer	Höhe (mm)	Breite (mm)	Artikelnummer	Höhe (mm)	Breite (mm)	Artikelnummer	Höhe (mm)	Breite (mm)	Artikelnummer	Höhe (mm)	Breite (mm)
GAS CYLINDER, EMPTY, IN USE, FULL 306718	150,00	80,00	CLIENT OWNED EQUIPMENT 306735	150,00	80,00	RENTAL EQUIPMENT, RETURN PROMPTLY 306753	150,00	80,00	NORM FREE 306772	150,00	80,00
CARBON DIOXIDE CYLINDER, EMPTY, IN USE, FULL 306719	150,00	80,00	OFF RENTAL 306736	150,00	80,00	VENDOR OWNED EQUIPMENT 306754	150,00	80,00	NORM CONTAMINATED 306773	161,00	80,00
ACETYLENE CYLINDER, EMPTY, IN USE, FULL 306720	150,00	80,00	JOINT BROKEN AWARE, JOINT BORKEN AWARE, RETURN TO SUPERVISOR 306738	176,00	80,00	RENTAL EQUIPMENT 306755	150,00	80,00	<b>Artikelnummer</b> <b>Höhe (mm)</b> <b>Breite (mm)</b> SPADE 306737	176,00	80,00
ARGON CYLINDER, EMPTY, IN USE, FULL 306721	150,00	80,00	BREAKING OF EQUIPMENT 306739	176,00	80,00	REPORTED FAULT 306756	150,00	80,00	LEAD ID 306746	150,00	80,00
PROPANE CYLINDER, EMPTY, IN USE, FULL 306722	150,00	80,00	WITNESS JOINT 306740	176,00	80,00	SHUTDOWN 306757	150,00	80,00	LEAK TESTING PERSONAL ISOLATION TAG, SYSTEM VALVE OPEN, DO NOT CLOSE VALVE 306747	150,00	80,00
OXYGEN CYLINDER, EMPTY, IN USE, FULL 306723	150,00	80,00	306741	176,00	80,00	THIS HOSE IS IN USE BY: OPERATIONS 306758	150,00	80,00	LEAK TESTING PERSONAL ISOLATION TAG, BOUNDARY VALVE CLOSED, DO NOT CLOSE VALVE 306748	150,00	80,00
TANK TAG, EMPTY, IN USE, FULL 306724	150,00	80,00	DISTURBED JOINT, DISTURBED JOINT, LAST TEST 306742	200,00	80,00	THIS HOSE IS IN USE BY: SERVICES/ CONSTRUCTION 306759	150,00	80,00	EQUIPMENT CHECKED FOR NORM/LSA CONTAMINATION 306774	150,00	80,00
OVERHAUL COMPLETED, READY FOR OVERHAUL, AWAITING CUSTOMER APPROVAL, AWAITING INSPECTION 306725	150,00	80,00	LEAK AWARE 306743	150,00	80,00	306760	260,00	80,00	CAUTION DEFECTIVE EQUIPMENT 306775	150,00	80,00
PASSED INSPECTION 306726	150,00	80,00	WEEP AWARE 306744	150,00	80,00	OPEN 306765	150,00	80,00	<b>Artikelnummer</b> <b>Durchmesser (mm)</b> CRITICAL VALVE LOCKED OPEN 306761	41,00	
FAILED INSPECTION 306727	150,00	80,00	FREON LEAK AWARE 306745	150,00	80,00	CLOSED 306766	150,00	80,00	CRITICAL VALVE LOCKED CLOSED 306762	41,00	
HOLD 306728	150,00	80,00	APPROVED TEMPORARY EQUIPMENT 306749	150,00	80,00	DO NOT OPERATE, DO NOT OPERATE 306767	150,00	80,00	VALVE LOCKED OPEN 306763	41,00	
QUARANTINE 306729	150,00	80,00	TEMPORARY EQUIPMENT TAG, BACKLOAD, REGISTERED, QUARANTINED - DO NOT USE, PRE-SHIPMENT INSECTION 306750	245,00	80,00	SHUTDOWN ISOLATION 306768	150,00	80,00	VALVE LOCKED CLOSED 306764	41,00	
ACCEPTED 306730	150,00	80,00	DO NOT REMOVE FROM WORKSITE 306751	150,00	80,00	LSA CONTAMINATED 306769	150,00	80,00	<b>Artikelnummer</b> <b>Höhe (mm)</b> <b>Breite (mm)</b> DO NOT HIRE 306731	299,00	60,00
READY FOR HIRE 306733	150,00	80,00	MOTHBALLED EQUIPMENT 306752	150,00	80,00	LSA FREE 306770	150,00	80,00	READY FOR HIRE 306732	299,00	60,00
DO NOT HIRE 306734	150,00	80,00				NORM CONTAMINATED 306771	150,00	80,00			

## Foto-Anhänger

Foto-Anhänger können mit besonderen Anweisungen, Gefahrenhinweisen oder Warnungen beschriftet werden. Außerdem ist ein Bereich vorhanden, in dem ein Foto des Mitarbeiters befestigt werden kann, um den Anhänger noch persönlicher zu gestalten.

- Aus beständigem B-851 Polyester
- Mit oder ohne 1-mil-Polyesterlaminat (25,4 µm) an der Vorderseite erhältlich
- Mit Nylonbefestigung

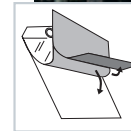

Bestellnummer	Beschreibung	Höhe (mm)	Breite (mm)	Anzahl
065500	Foto-Anhänger (ohne Laminat)	146,05	76,20	25
065501	Selbstlaminierende Foto-Anhänger	146,05	76,20	10
096222	Selbstlaminierende Foto-Anhänger	177,80	76,20	10

## Anhänger für Maschinenwarnhinweise

- Vordrucktes Warnhinweislayout und blanko Rückseite
- B-851 Hochwertiges Polyester
- Verpackung: 10 Anhänger



Höhe (mm)	Breite (mm)	Bestellnummer
160,00	75,00	230778 230779 230780 230781



## RipTag™ Sicherheitsanhänger auf Rolle

Mit den RipTag Sicherheitsanhängern auf Rolle erhalten Sie ein Komplettsystem mit Anhängern und Befestigungen zur Kennzeichnung gefährlicher Bereiche in Gebäuden und Anlagen zum Schutz der Mitarbeiter.

- Compliance mit der 22-kg-Zugkraftvorschrift für Lockout/Tagout der OSHA
- Einfache Aufbewahrungsmöglichkeiten
- Das System umfasst eine Großpackung mit Anhängern auf Rollen und Kabelbindern für eine schnelle Befestigung.

Bestellnummer	Beschriftung	Anzahl
150501	DO NOT OPERATE This lock/tag may only be removed by: Name _____ Date _____	100
150502	DO NOT OPERATE This lock/tag may only be removed by: Name _____ Date _____	250
150503	DO NOT OPERATE This lock/tag may only be removed by: Name _____ Date _____	100
150504	DO NOT OPERATE This lock/tag may only be removed by: Name _____ Date _____	250



Bestellnummer	Beschriftung	Anzahl
307665	DO NOT OPERATE This Lock/Tag may only be removed by	5
307666	Nicht schalten	5
307667	Ne pas utiliser	5
307668	Niet bedienen	5
307669	No operar	5
307670	Non utilizzare	5
307671	Nie załączać	5
307672	ÇALIŞTIRMAYIN	5
307673	Не использовать	5
307674	Använd inte	5
307675	Ne müködtesse	5
307676	Nezapínat'	5
307677	Nezapínat	5
307678	Nu utilizați	5

## Wiederbeschreibbare Lockout-Anhänger

- Höhe: 160 mm, Breite: 75 mm
- Material: Stabiler PVC-Anhänger mit Polyester-Schutzlaminat





## Zweiteilige, perforierte Anhänger

Zweiteilige Anhänger vereinfachen die betriebliche Kontrolle und die Protokollierung.

Der Kontrollabschnitt wird entfernt, wenn der Anhänger an einer Lockout-Stelle angebracht wird. Der Anhänger darf nur von dem Mitarbeiter entfernt werden, der im Besitz des Kontrollabschnitts ist. Nach Arbeitsabschluss wird der Kontrollabschnitt zur Überprüfung an den zuständigen Vorgesetzten übergeben, damit die Lockout/Tagout-Aktivitäten im Betrieb überwacht werden können. Auf beiden Teilen des Anhängers sind identische Kennnummern aufgedruckt.



Rückseite

### Feste Cardstock-Anhänger

- Günstige Cardstock-Anhänger lassen sich einfach mit Kugelschreibern, Bleistiften oder Permanentmarkern beschreiben (B-853)
- Reißfeste Öse aus gewalztem Messing, 9,5 mm
- Einschließlich Befestigungsschnur zum schnellen und einfachen Anbringen.

### Kunststoff-Anhänger

- Polyester mit einer Stärke von 10 mil (1 mil = 25,4 µm) bietet gute Beständigkeit und ermöglicht das einfache Entfernen von Chemikalien, Fett und Schmutz (B-851).
- Die Oberfläche kann mit Permanentmarkern, Kugelschreibern oder Bleistiften beschrieben werden.
- Wetterbeständig, daher auch für den Außenbereich geeignet.
- Öse aus gewalztem Messing (9,5 mm) passt auf die meisten Bügel von Vorhängeschlössern.
- Einschließlich Nylon-Kabelbinder zum schnellen und sicheren Anbringen.

Bestellnummer	Text/Legende	Material	Brady-Materialnr.	Höhe (mm)	Breite (mm)	Anzahl
105371	DO NOT OPERATE	Hochwertiges Polyester	B-851	177,80	101,60	25
105373	DO NOT OPERATE	Papier	B-853	190,50	101,60	25
105370	EQUIPMENT LOCKED OUT	Hochwertiges Polyester	B-851	177,80	101,60	25
105372	EQUIPMENT LOCKED OUT	Papier	B-853	190,50	101,60	25

### Mini Anhänger

- Zur Verwendung mit TagLock geeignet, siehe Seite 55

Bestellnummer	Text/Legende	Material	Höhe (mm)	Breite (mm)	Anzahl
148824	DANGER, DO NOT OPERATE	Kunststoff	63,50	50,80	25



### Laminat™-Anhänger

Selbst versiegelnde Manila-Anhänger für die Kennzeichnung in extremen Umgebungen, z. B. für Ventile, Instrumente, Motoren und andere industrielle Bauteile.

- Wir empfehlen, die Laminat™-Anhänger zusammen mit dem breiten Etikettenangebot von Brady zu verwenden
- Material: B-7645 Polypropylen-Anhänger mit Polyester-Schutzlaminat
- Farbe: Gelb
- Es gibt zwei Anhängerversionen, entweder mit oder ohne Verstärkungsring aus Edelstahl

Bestellnummer	Höhe (mm)	Breite (mm)	Höhe des abgedichteten Bereichs (mm)	Breite des abgedichteten Bereichs (mm)	Zusätzliche Informationen	Anzahl
620321	25,00	59,00	25,00	43,00	–	50
620322	25,00	59,00	25,00	43,00	Mit Nieten verstärkt	50
620323	25,00	150,00	25,00	135,00	–	50
620324	25,00	150,00	25,00	135,00	Durch Nieten verstärkt	50
622493	60,00	116,00	60,00	100,00	Mit Nieten verstärkt	50

### Leere Anhänger für Versorgungsunternehmen

- Die beständigen Anhänger bieten einen Kennzeichnungsbereich, auf dem Sie ein selbst gedrucktes Etikett anbringen können.
- Diese Anhänger sind leicht, korrosionsbeständig, nichtleitend und stoßfest. Sie verfügen über abgerundete Ecken und gestanzte Löcher.
- Material: Laminiertes Polyester auf einem Kunststoff-Anhänger
- Etikettenbereich bei großen Anhängern: 106,60 × 63,50 mm
- Etikettenbereich bei kleinen Anhängern: 76,20 × 38,10 mm
- Die Anhänger sind einzeln erhältlich.



Bestellnummer	Beschreibung	Farbe	Breite (mm)	Höhe (mm)
041921	VIP-Blankoanhänger – groß	● Schwarz	119,38	81,28
041923	VIP-Blankoanhänger – groß	● Gelb	119,38	81,28
041925	VIP-Blankoanhänger – groß	● Rot	119,38	81,28
041927	VIP-Blankoanhänger – groß	● Blau	119,38	81,28
041929	VIP-Blankoanhänger – groß	● Grün	119,38	81,28
087695	VIP-Blankoanhänger – groß	● Orange	119,38	81,28
087697	VIP-Blankoanhänger – groß	○ Weiß	119,38	81,28
087699	VIP-Blankoanhänger – groß	● Grau	119,38	81,28
041920	VIP-Blankoanhänger – klein	● Schwarz	93,98	55,88
041922	VIP-Blankoanhänger – klein	● Gelb	93,98	55,88
041924	VIP-Blankoanhänger – klein	● Rot	93,98	55,88
041926	VIP-Blankoanhänger – klein	● Blau	93,98	55,88
041928	VIP-Blankoanhänger – klein	● Grün	93,98	55,88
087694	VIP-Blankoanhänger – klein	● Orange	93,98	55,88
087696	VIP-Blankoanhänger – klein	○ Weiß	93,98	55,88
087698	VIP-Blankoanhänger – klein	● Grau	93,98	55,88

**i** Brady bietet ein breites Sortiment an Schilder- und Etikettendruckern, mit denen Sie Ihre eigenen Etiketten drucken können. Weitere Einzelheiten finden Sie auf Seite 83.

## Anhänger-Halterung

- Kompakt – für 50 Anhänger, Schlaufen und Marker (nicht enthalten)
- Haftstreifen und Schrauben für verschiedene Montagemöglichkeiten sind im Lieferumfang enthalten
- Abmessungen: (H x B x T): 190 mm x 114 mm x 38 mm

Anhänger sind nicht im Lieferumfang enthalten.



Bestellnummer	Beschreibung	Material	Anzahl
800125	Anhänger-Halterung	Plastik, transparent	1

## Sicherheitsanhänger-Station

Organisieren Sie Ihre Anhänger an einer zentralen Stelle!

- Material: Aus robustem Polycarbonat-Kunststoff
- Für Anhänger der Größe 146 x 76 mm

Anhänger sind nicht im Lieferumfang enthalten.

Bestellnummer	Beschreibung	Material	Anzahl
081773	Sicherheitsanhänger-Station mit 10 Taschen	Polycarbonat	1



## Magnetschilder

- Leicht anzubringen und zu entfernen
- Verpackung: 5 Stück



Breite (mm)	Höhe (mm)	Bestellnummer
105,00	148,00	256964
		256965
		256966
		256967



## Inspektionstimer von Brady

Der innovative Inspektionstimer von Brady kann Leben retten, da er deutlich anzeigt, wann Maschinen, Geräte und Werkzeuge gewartet werden müssen. Die LED-Anzeigen sind auch aus einer größeren Entfernung für Bediener und Wartungstechniker deutlich sichtbar. So wird die Nutzung von abgenutzten oder nicht geprüften Ausrüstungsgegenständen verhindert.

- Dunkelgrüne, hellgrüne, gelbe und rot blinkende LEDs weisen auf eine fällige Wartung hin
- Für fast jede Maschine bzw. jedes Gerät oder Werkzeug geeignet; die Batterie hat eine Lebensdauer von über 1 Jahr

Bestellnummer	Beschreibung	Farbe	Format	Ablaufzeit	Lieferumfang
150748	Inspektionstimer von Brady – 180 Tage	Blau	Rund	180 Tage	3 AAA-Alkali-Batterien
150746	Inspektionstimer von Brady – 30 Tage	Blau	Rund	30 Tage	3 AAA-Alkali-Batterien
150749	Inspektionstimer von Brady – 365 Tage	Blau	Rund	365 Tage	3 AAA-Alkali-Batterien
150745	Inspektionstimer von Brady – 7 Tage	Blau	Rund	7 Tage	3 AAA-Alkali-Batterien
150747	Inspektionstimer von Brady – 90 Tage	Blau	Rund	90 Tage	3 AAA-Alkali-Batterien



**i**

Weitere Informationen finden Sie unter:  
[www.bradyeurope.com/InspectionTimer](http://www.bradyeurope.com/InspectionTimer)

## Farbige Nylonbinder

Die farbigen Nylonbinder ermöglichen farbkodierte Anwendungen.

Bestellnummer	Farbe	Breite (mm)	Länge (mm)	Anzahl
196310	Natur	3,50	140,00	100
196337	Blau	3,60	140,00	100
196340	Grün	3,60	140,00	100
196343	Rot	3,60	140,00	100
196311	Natur	3,50	200,00	100
196349	Blau	3,60	200,00	100
196351	Rot	3,60	200,00	100



# Etiketten und Anhänger für Energiequellen



## Bedienfeld



Verstärktes Polypropylen, 75,00 x 38,00 mm, Packung mit 25 Anhängern

Bestellnummer	Text/Legende
138396	CP-1
138397	CP-2
138398	CP-3
138732	CP-4
138733	CP-5
138734	CP-6
138735	CP-7
138736	CP-8
138737	CP-9
138738	CP-10

## Ventil



Polypropylen, 75,00 x 38,00 mm, Packung mit 25 Anhängern

Bestellnummer	Text/Legende
138439	V-1
138440	V-2
138441	V-3
138442	V-4
138443	V-5
138787	V-6
138788	V-7
138789	V-8
138790	V-9
138791	V-10
138792	V-11
138793	V-12
138794	V-13
138795	V-14
138796	V-15
138797	V-16
138798	V-17
138799	V-18
138800	V-19
138801	V-20

## Hohe Temperaturen



Polypropylen, 75,00 x 38,00 mm, Packung mit 25 Anhängern

Bestellnummer	Text/Legende
138434	T-1
138437	T-2
138438	T-3
138780	T-4
138781	T-5
138782	T-6
138783	T-7
138784	T-8
138785	T-9
138786	T-10

Mit Anhängern für Energiequellen können Sie in Ihrem Betrieb die Kontrollpunkte von Energiequellen kennzeichnen. Diese Anhänger tragen dazu bei, Lockout-Verfahren schneller, einfacher und sicherer zu gestalten.

## Pneumatik



Polypropylen, 75,00 x 38,00 mm, Packung mit 25 Anhängern

Bestellnummer	Text/Legende
138405	P-1
138406	P-2
138407	P-3
138408	P-4
138409	P-5
138739	P-6
138740	P-7
138741	P-8
138742	P-9
138743	P-10

## Hydraulik



Polypropylen, 75,00 x 38,00 mm, Packung mit 25 Anhängern

Bestellnummer	Text/Legende
138410	H-1
138411	H-2
138412	H-3
138744	H-4
138745	H-5
138746	H-6
138747	H-7
138748	H-8
138749	H-9
138750	H-10

## Kinetik



Polypropylen, 75,00 x 38,00 mm, Packung mit 25 Anhängern

Bestellnummer	Text/Legende
138431	K-1
138432	K-2
138433	K-3
138773	K-4
138774	K-5
138775	K-6
138776	K-7
138777	K-8
138778	K-9
138779	K-10

## Glykol



Polypropylen, 75,00 x 38,00 mm, Packung mit 25 Anhängern

Bestellnummer	Text/Legende
138444	GL-1
138445	GL-2
138446	GL-3
138802	GL-4
138803	GL-5
138804	GL-6
138805	GL-7
138806	GL-8
138807	GL-9
138808	GL-10

## Wasser



Polypropylen, 75,00 x 38,00 mm, Packung mit 25 Anhängern

Bestellnummer	Text/Legende
138413	W-1
138414	W-2
138415	W-3
138416	W-4
138417	W-5
138751	W-6
138752	W-7
138753	W-8
138754	W-9
138755	W-10

## Dampf



Polypropylen, 75,00 x 38,00 mm, Packung mit 25 Anhängern

Bestellnummer	Text/Legende
138423	S-1
138424	S-2
138425	S-3
138426	S-4
138427	S-5
138761	S-6
138762	S-7
138763	S-8
138764	S-9
138765	S-10

## Gas



Polypropylen, 75,00 x 38,00 mm, Packung mit 25 Anhängern

Bestellnummer	Text/Legende
138418	G-1
138419	G-2
138420	G-3
138421	G-4
138422	G-5
138756	G-6
138757	G-7
138758	G-8
138759	G-9
138760	G-10

## Chemikalien



Polypropylen, 75,00 x 38,00 mm, Packung mit 25 Anhängern

Bestellnummer	Text/Legende
138428	C-1
138429	C-2
138430	C-3
138766	C-4
138767	C-5
138768	C-6
138769	C-7
138770	C-8
138771	C-9
138772	C-10

## Elektrisch



Verstärktes Polypropylen, 75,00 x 38,00 mm, Packung mit 25 Anhängern

Bestellnummer	Text/Legende
138399	E-1
138401	E-2
138402	E-3
138403	E-4
138404	E-5
138447	E-6
138448	E-7
138449	E-8
138450	E-9
138451	E-10
138829	E-11
138830	E-12
138831	E-13
138832	E-14
138833	E-15
138834	E-16
138835	E-17
138836	E-18
138837	E-19
138838	E-20

Laminierter Polyester, 19,00 x 13,00 mm, Bogen mit 100 Etiketten

Bestellnummer	Text/Legende
138452	E-1
138453	E-2
138454	E-3
138455	E-4
138456	E-5
138457	E-6
138458	E-7
138459	E-8
138460	E-9
138461	E-10
138809	E-11
138810	E-12
138811	E-13
138812	E-14
138813	E-15
138814	E-16
138815	E-17
138816	E-18
138817	E-19
138818	E-20

Laminierter Polyester, 75,00 x 38,00 mm, Bogen mit 5 Etiketten

Bestellnummer	Text/Legende
138462	E-1
138463	E-2
138464	E-3
138465	E-4
138466	E-5
138467	E-6
138468	E-7
138469	E-8
138470	E-9
138471	E-10
138819	E-11
138820	E-12
138821	E-13
138822	E-14
138823	E-15
138824	E-16
138825	E-17
138826	E-18
138827	E-19
138828	E-20



Die Brady Schilder- und Etikettendrucker mit ihrem industrietauglichen Design und ihren ausgezeichneten Druckergebnissen sind für die Kennzeichnung von Lockout-/Tagout-Vorrichtungen, Sicherheitssperren, Vorhängeschlössern und Schlüsseln äußerst empfehlenswert.

## BMP41 Etikettendrucker

Der BMP41 ist ein robuster, tragbarer Etikettendrucker, mit dem Sie äußerst vielseitige gestanzte Etiketten oder Endlosetiketten erstellen können – jederzeit und überall!

- Bedruckt Etiketten und Endlosbänder mit einer Breite von bis zu 25 mm

Bestellnummer	Beschreibung
711213	BMP41 UK-Etikettendrucker
133254	BMP41 EU-Etikettendrucker

Dieser Drucker wird in einem Hartschalenkoffer mit folgendem Inhalt geliefert: Nickel-Akku, Kassette MC1-1000-595-WT-BK, USB-Kabel, AC-Adapter, Netz Kabel, Brady Workstation Suite, Produkt-CD, CD mit Brady-Druckertreibern und Kurzanleitung.



Besuchen Sie die Webseite zum BMP41 unter [bradyeurope.com/bmp41](http://bradyeurope.com/bmp41)

## BMP51 Etikettendrucker

Brady BMP51 Etikettendrucker gewährleisten ein makelloses Druckergebnis, leichtes Formatieren, praktische Etikettengrößen und die erforderliche Mobilität für vielseitige Kennzeichnungsaufgaben. „Stand-alone“-Betrieb oder PC-Anschluss sowie Bluetooth®- und WiFi-Option für kabelloses Drucken.

- Bedruckt Etiketten und Endlosbänder mit einer Breite von bis zu 38 mm

Bestellnummer	Beschreibung
710894	BMP51 Etikettendrucker EU
710898	BMP51 Etikettendrucker UK

Dieser Drucker wird in einem Hartschalenkoffer mit folgendem Inhalt geliefert: Lithium-Ionen-Akku, USB-Kabel, AC-Adapter mit EU-Netz Kabel, Brady Workstation Basic Suite, Produkt-CD, CD mit Brady-Druckertreibern, Kurzanleitung, Bluetooth-Netzwerkkarte und eine Kassette MC1-1000-422.



Besuchen Sie die Webseite zum BMP51 unter [bradyeurope.com/bmp51](http://bradyeurope.com/bmp51)

## BMP71 Etikettendrucker

Der professionelle, tragbare Etikettendrucker von Brady. Der BMP71 eignet sich nicht nur ideal für die Leitungs- und Kabelkennzeichnung in der Sprach- und Datenkommunikation und im elektrischen Bereich, sondern auch zum Drucken von Sicherheitsschildern und Etiketten in der Prozessindustrie. Der benutzerfreundliche BMP71 bietet ein großes LCD-Farbdisplay, eine intuitive Benutzeroberfläche und eine vollwertige Tastatur zum schnellen und leichten Erstellen von Etiketten mit Text, Symbolen und Codes. Kann im „Stand-alone“-Betrieb oder mit PC-Anschluss eingesetzt werden.

- Bedruckt Etiketten und Endlosbänder mit einer Breite von bis zu 50,8 mm

Bestellnummer	Beschreibung
710599	BMP71 Etikettendrucker – QWERTY EU
710600	BMP71 Etikettendrucker – QWERTY – UK
710601	BMP71 Etikettendrucker – AZERTY
710603	BMP71 Etikettendrucker – QWERTZ
710604	BMP71 Etikettendrucker – KYRILLISCH

Dieses Drucker-Set wird in einem Hartschalenkoffer mit folgendem Inhalt geliefert: NiMH-Akku, AC-Adapter, USB-Kommunikationskabel, Rollenadapter für TLS2200®/HandiMark™, Kurzanleitung, Produkt-CD (mit Druckertreiber, Beispielen, komplettem Benutzerhandbuch), Reinigungsset, Brady Workstation Basic Suite, Verbrauchsmaterialien M71C-2000-595-WT, M71-31-423 und M71-R6000.



Sehen Sie sich das Video zum BMP71 im YouTube™ - Kanal von Brady an.

## S3100 Schilder- und Etikettendrucker



**i**  Sehen Sie sich das Video zum S3100 im YouTube™ - Kanal von Brady an.

Dieser benutzerfreundliche und vielseitige Schwarz-Weiß-Drucker verfügt über einen intuitiven Touchscreen, ermöglicht die leichte Erstellung von Etiketten und ist für eine große Vielfalt von Materialien und Anwendungen geeignet.

- Bedruckt Etiketten und Endlosbänder mit einer Breite von 12,70 mm bis 101 mm

Artikelnummer	Beschreibung
149118	S3100 Schilder- und Etikettendrucker mit WLAN – QWERTZ
149119	S3100 Schilder- und Etikettendrucker mit WLAN – QWERTY UK
149121	S3100 Schilder- und Etikettendrucker mit WLAN – QWERTY US
149122	S3100 Schilder- und Etikettendrucker mit WLAN – AZERTY
149123	S3100 Schilder- und Etikettendrucker mit WLAN – KYRILLISCH
149127	S3100 Schilder- und Etikettendrucker mit WLAN – QWERTY EU

Artikelnummer	Beschreibung
149120	S3100 Schilder- und Etikettendrucker – QWERTY US
149126	S3100 Schilder- und Etikettendrucker – QWERTY EU
149517	S3100 Schilder- und Etikettendrucker – AZERTY
149519	S3100 Schilder- und Etikettendrucker – QWERTZ

## BBP35 Multicolour Schilder- und Etikettendrucker BBP37 Multicolour & Cut Schilder- und Etikettendrucker

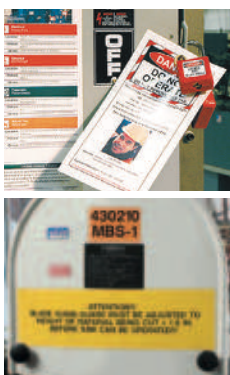

**i**  Sehen Sie sich das Video zum BBP37 im YouTube™ - Kanal von Brady an.

Mit den Druckermodellen BBP35 und BBP37 von Brady können Sie wirkungsvolle Schilder und Etiketten in beliebigen Farben und Formen erstellen. Jederzeit und direkt in Ihrem Betrieb - wann und wo immer Sie diese benötigen. Die Drucker zeichnen sich durch erstklassigen Mehrfarbdruck, vielseitige Funktionen zum Schneiden von Formen und eine äußerst hohe Druckgeschwindigkeit aus und werden schon bald zu Ihrem unverzichtbaren Begleiter werden.

- Bedruckt Etiketten und Endlosbänder mit einer Breite von 12,70 mm bis 101 mm

Bestellnummer	Beschreibung
143635	BBP35 Multicolour Schilder- und Etikettendrucker AZERTY
143637	BBP35 Multicolour Schilder- und Etikettendrucker CYRILLIC
143634	BBP35 Multicolour Schilder- und Etikettendrucker QWERTY EU
145996	BBP35 Multicolour Schilder- und Etikettendrucker QWERTY UK
143633	BBP35 Multicolour Schilder- und Etikettendrucker QWERTY US
143636	BBP35 Multicolour Schilder- und Etikettendrucker QWERTZ

Bestellnummer	Beschreibung
143640	BBP37 Multicolour & Cut Schilder- und Etikettendrucker AZERTY
143642	BBP37 Multicolour & Cut Schilder- und Etikettendrucker CYRILLIC
143639	BBP37 Multicolour & Cut Schilder- und Etikettendrucker QWERTY EU
145995	BBP37 Multicolour & Cut Schilder- und Etikettendrucker QWERTY UK
143638	BBP37 Multicolour & Cut Schilder- und Etikettendrucker QWERTY US
143641	BBP37 Multicolour & Cut Schilder- und Etikettendrucker QWERTZ



## Nicht klebende Polyester-Anhänger (B-551)

Anhänger für Sicherheitshinweise, Absperungen und allgemeine Zwecke.

- Nicht klebende Polyester-Anhänger
- Lochzange separat erhältlich. Bestellnummer: 020591
- Ösen zum Einknüpfen optional erhältlich. Bestellnummer: 020596
- Erfüllt OSHA 22,68 kg-Abreißspezifikation für Lockout-Anhänger

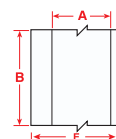

Kompatible Drucker	Bestellbezeichnung	Farbe	Breite (mm)	Länge
S3000, i3300, S3100, BBP31, BBP33, BBP35, BBP37	B30C-2500-551-WT	Weiß	64,00	15,24
S3000, i3300, S3100, BBP31, BBP33, BBP35, BBP37	B30C-3250-551-WT	Weiß	83,00	15,24
S3000, i3300, S3100, BBP31, BBP33, BBP35, BBP37	B30C-4250-551-WT	Weiß	108,00	15,24

## BBP85 Schilder- und Etikettendrucker

Mit dem BBP85 Schilder- und Etikettendrucker können Sie mehrfarbige Etiketten und Schilder mit einer Breite von bis zu 254,00 mm erstellen. Die neu gestaltete Benutzeroberfläche ermöglicht eine intuitive und einfache Bedienung.

- Mehrfarbiger Thermotransferdruck mit hoher Beständigkeit
- Für den „Stand-alone“-Betrieb oder Drucken vom PC
- Zeitsparende Apps für die Etikettengestaltung für Rohrmarkierer, Sicherheitsschilder, RTK-Etiketten und mehr
- Ideal für Umgebungen mit mehreren Benutzern, Lean/5S- und Kaizen-Initiativen



Bestellnummer	Beschreibung
198566	BBP85 Schilder- und Etikettendrucker – AZERTY, mit Brady Workstation-Suite für die Sicherheits- und Gebäudekennzeichnung
198567	BBP85 Schilder- und Etikettendrucker – KYRILLISCH, mit Brady Workstation-Suite für die Sicherheits- und Gebäudekennzeichnung
198568	BBP85 Schilder- und Etikettendrucker – QWERTY, EU, mit Brady Workstation-Suite für die Sicherheits- und Gebäudekennzeichnung
198570	BBP85 Schilder- und Etikettendrucker – QWERTY UK, mit Brady Workstation-Suite für die Sicherheits- und Gebäudekennzeichnung
198571	BBP85 Schilder- und Etikettendrucker – QWERTZ, mit Brady Workstation-Suite für die Sicherheits- und Gebäudekennzeichnung



## Brady Workstation-Software-Suites

Brady Workstation-Software-Suite für die Sicherheits- und Gebäudekennzeichnung

Mithilfe von individuell gestalteten Schildern, Etiketten und Rohrmarkierern können Sie Ihren Betrieb mit visuellen Kennzeichnungen versehen und so die Sicherheit und Compliance verbessern.

[Workstation.BradyID.com/SafetyAndFacility](http://Workstation.BradyID.com/SafetyAndFacility)



Weitere Informationen finden Sie unter [www.bradyeurope.com/workstation](http://www.bradyeurope.com/workstation)



## Vorgedruckte, gestanzte Blanko-Schilder mit Kopfzeile (B-595)

Zur sekundenschnellen Erstellung von Sicherheits- und Warnetiketten.

- Ermöglicht die schnelle Erstellung von mehrfarbigen Schildern - in einem einzigen Druckdurchgang
- Die Etiketten erfüllen die Standards OSHA 1910.145 und ASME/ANSI Z535
- Material für den Innen- und Außenbereich, geeignet für raue, ungleichmäßige und Oberflächen mit "schwierigen Hafteigenschaften"

Kompatible Drucker	Bestellbezeichnung		Breite (mm)	Höhe (mm)	Anzahl	Empfohlenes Farbband
BBP85	B85-102x152-595-OSHACA		102,00	152,00	95	B85-R-158x60-BK
BBP85	B85-178x254-595-OSHACA		178,00	254,00	60	B85-R-220x60-BK
BBP85	B85-254x356-7569-OSHACA		254,00	356,00	40	B85-R-220x60-BK
BBP85	B85-102x152-595-ANSICA		102,00	152,00	95	B85-R-158x60-BK
BBP85	B85-178x254-595-ANSICA		178,00	254,00	60	B85-R-220x60-BK
BBP85	B85-254x356-7569-ANSICA		254,00	356,00	40	B85-R-220x60-BK
BBP85	B85-102x152-595-OSHADA		102,00	152,00	95	B85-R-158x60-BK
BBP85	B85-178x254-595-OSHADA		178,00	254,00	60	B85-R-220x60-BK
BBP85	B85-254x356-7569-OSHADA		254,00	356,00	40	B85-R-220x60-BK
BBP85	B85-102x152-595-ANSIDA		102,00	152,00	95	B85-R-158x60-BK
BBP85	B85-178x254-595-ANSIDA		178,00	254,00	60	B85-R-220x60-BK
BBP85	B85-254x356-7569-ANSIDA		254,00	356,00	40	B85-R-220x60-BK
BBP85	B85-102x152-595-ANSINO		102,00	152,00	95	B85-R-158x60-BK
BBP85	B85-178x254-595-ANSINO		178,00	254,00	60	B85-R-220x60-BK
BBP85	B85-254x356-7569-ANSINO		254,00	356,00	40	B85-R-220x60-BK
BBP85	B85-102x152-595-ANSIWA		102,00	152,00	95	B85-R-158x60-BK
BBP85	B85-178x254-595-ANSIWA		178,00	254,00	60	B85-R-220x60-BK
BBP85	B85-254x356-7569-ANSIWA		254,00	356,00	40	B85-R-220x60-BK
BBP85	B85-178x254-595-YL		178,00	254,00	60	B85-R-220x60-BK
BBP85	B85-254x356-7569-YL		254,00	356,00	40	B85-R-220x60-BK
BBP85	B85-178x254-595-WT		178,00	254,00	60	B85-R-220x60-BK
BBP85	B85-254x356-7569-WT		254,00	356,00	40	B85-R-220x60-BK

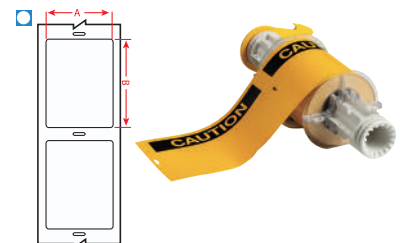

## BradyJet J5000 Farbetikettendrucker



Mit dem BradyJet J5000 Farbetikettendrucker können Sicherheits- und Lean-Schilder sowie Logos und Bilder in Vollfarbe und Fotoqualität gedruckt werden. Hinweise in Vollfarbe und mit hoher Auflösung eignen sich besonders gut, um Aufmerksamkeit zu erregen. So können Mitarbeiter durch Sicherheitsschilder und Rohrmarkierer vor potenziellen Gefahren gewarnt werden oder Mitarbeiter können mithilfe von Lean-Etiketten effiziente Entscheidungen am Arbeitsplatz treffen.

Mit der Lockout-Verfahren App von Brady Workstation lassen sich Etiketten, Anhänger und Lockout-Prozeduren äußerst einfach erstellen. Die App bietet Vorlagen für Prozeduren, einfache Übersetzungen in bestimmte Sprachen sowie eine einfache Bildbearbeitung. Über die Dropdown-Menüs können Sie „Gefahren“, „Energiequellen“ oder „Geräte“ auswählen und so ganz einfach eigene Vorlagen erstellen.

Bestellnummer	Beschreibung
197201	BradyJet J5000 Farbetikettendrucker EU – mit Workstation-App „Lockout-Verfahren“ auf CD
197202	BradyJet J5000 Farbetikettendrucker UK – mit Workstation-App „Lockout-Verfahren“ auf CD
197203	BradyJet J5000 Farbetikettendrucker US – mit Workstation-App „Lockout-Verfahren“ auf CD

### Etiketten



Diagramm	Bestellbezeichnung	Artikelnr.	Farbe	Etikettenbreite A (mm)	Etikettenhöhe B (mm)	Etikettenlänge B (m)	Verpackungseinheit
<b>Polyester für Inkjet-Drucker</b>							
▲	148662	148662	Weiß	55,00	85,00	–	340
▲	148661	148661	Weiß	75,00	110,00	–	270
▲	148654	148654	Weiß	105,00	155,00	–	200
▲	148668	148668	Weiß	155,00	210,00	–	120
▲	148667	148667	Weiß	178,00	254,00	–	100
∞	148665	148665	Weiß	57,00	–	30,00 m	1
∞	148658	148658	Weiß	101,00	–	30,00 m	1
∞	148652	148652	Weiß	152,00	–	30,00 m	1
∞	148655	148655	Weiß	203,20	–	30,00 m	1
<b>Vinyl für Inkjet-Drucker</b>							
▲	148657	148657	Weiß	55,00	85,00	–	340
▲	148660	148660	Weiß	75,00	110,00	–	270
▲	148651	148651	Weiß	105,00	155,00	–	200
▲	148664	148664	Weiß	155,00	210,00	–	120
▲	148659	148659	Weiß	178,00	254,00	–	100
∞	148656	148656	Weiß	57,00	–	30,00 m	1
∞	148653	148653	Weiß	101,00	–	30,00 m	1
∞	148666	148666	Weiß	152,00	–	30,00 m	1
∞	148663	148663	Weiß	203,20	–	30,00 m	1



### Brady Workstation - Lockout-Verfahren App

Diese App ermöglicht das schnelle Erstellen von normenkonformen Lockout/Tagout-Etiketten. Zur App gehören Anwendungsvorlagen zum Drucken von Prozeduren, einfache Übersetzungen sowie bedienerfreundliche Bildbearbeitungsfunktionen für Legenden.

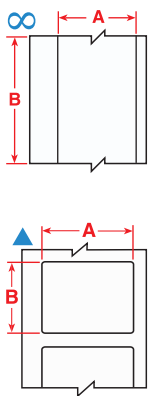
Weitere Informationen finden Sie unter [www.bradyeurope.com/workstation](http://www.bradyeurope.com/workstation)



## Referenz und Index

88 Übersicht mit kompatiblen Leistungsschaltern



# Übersicht mit kompatiblen Leistungsschaltern

**i** **Siehe Seite...**

- Verriegelungen für Schutzschalter: 56-57
- EZ Panel Loc™: 54
- Mini-Verriegelungen für Schutzschalter: 54

		Verriegelungen für Schutzschalter (Standard/TAGLOCK™)					EZ Panel Loc™ (Standard/TAGLOCK™)		Mini-Verriegelungen für Schutzschalter					
		120V Snap On (mit Loch)	120/277V Klemme (ohne Loch)	480/600V Klemme (ohne Loch)	Übergröße 480/600V	Universal, mehrpolig (Verbindungsriegel)	Snap On (SQD QO)	Klemme (Universal)	POS	PIS	POW	POW Rotary	Mehrpoleig mit Verbindungsriegel	Universal Mini Breaker Lockout
		065387 <i>148689</i> <i>148693</i> <i>148694</i>	065396 <i>148690</i> <i>148698</i> <i>148699</i>	065397 <i>148701</i> <i>148687</i> <i>148686</i>	065329 <i>148692</i> <i>148691</i> <i>148685</i>	066321 <i>148702</i> <i>148697</i> <i>148695</i>	051252 <i>148696</i> <i>148688</i> <i>148700</i>	051254	090844	090847	090850	149433	090853	149514
Hersteller	Typ													
ABB	2CDS25													•
ABB	S202U-K							•						
ABB	S202U-K50													•
ABB	S203U-K							•						
ABB	S204U-K							•						
ABB	S201UP-K							•						
ABB	S202UP-K							•						
ABB	S203UP-K							•						
ABB	S204UP-K							•						
ABB	S201U-Z							•						
ABB	S202U-Z							•						
ABB	S203U-Z							•						
ABB	S204U-Z							•						
ABB	S201UP-Z							•						
ABB	S202UP-Z							•						
ABB	S203UP-Z							•						
ABB	S204UP-Z							•						
ABB	F202AC							•						
ABB	F672							•						
ABB	F204AC							•						
ABB	F674							•						
ABB	S281-Z							•						
ABB	S282-Z							•						
ABB	S283-Z							•						
ABB	S281UC-Z							•						
ABB	S282UC-Z							•						
ABB	S283UC-Z							•						
ABB	S501-B									•				
ABB	S502-B									•				
ABB	S503-B									•				
ABB	S501-C									•				
ABB	S502-C									•				
ABB	S503-C									•				
ABB	S501-D									•				
ABB	S502-D									•				
ABB	S503-D									•				
ABB	S501-K									•				
ABB	S502-K									•				
ABB	S503-K									•				
ABB	S501UC-B									•				
ABB	S502UC-B									•				
ABB	S503UC-B									•				
ABB	S504UC-B									•				
ABB	S501UC-K									•				
ABB	S502UC-K									•				
ABB	S503UC-K									•				
ABB	S504UC-K									•				
American Ckt. Bkr.	NEF		•*											
American Ckt. Bkr.	NJJ			•**	•									
AEG	E82S								•					
American Switch	C		•				•							
Bryant	BR	•	•				•							
Bryant	BR					•	•							
Buschmat	S46							•						
Challenger	C	•	•				•							
Challenger	C					•	•							
Challenger	CDK			•										
Challenger	LM		•				•							
Challenger	NEJ		•*				•							
Clipsal	4CB							•						
Crouse Hinds	MP					•	•							
Cutler-Hammer	BA		•				•							
Cutler-Hammer	BAB	•	•				•							
Cutler-Hammer	BAB					•	•							
Cutler-Hammer	BD	•	•				•							
Cutler-Hammer	BR	•	•				•							
Cutler-Hammer	BR					•	•							
Cutler-Hammer	BRH	•	•				•							
Cutler-Hammer	BRH					•	•							
Cutler-Hammer	BRHH					•	•							
Cutler-Hammer	CC		•*				•							
Cutler-Hammer	CH	•	•				•							
Cutler-Hammer	CH					•	•							
Cutler-Hammer	CHH		•*				•							
Cutler-Hammer	CH2					•	•							
Cutler-Hammer	CHB	•	•				•							
Cutler-Hammer	CHB					•	•							
Cutler-Hammer	CHKD			•			•							
Cutler-Hammer	CHLD				•		•							
Cutler-Hammer	CHMDL				•		•							

\*-Klemme (065404) erforderlich    \*\*-Klemme (065406) erforderlich

# Übersicht mit kompatiblen Leistungsschaltern

**i Siehe Seite...**

- Verriegelungen für Schutzschalter: 56-57
- EZ Panel Loc™: 54
- Mini-Verriegelungen für Schutzschalter: 54

Hersteller		Verriegelungen für Schutzschalter (Standard/TAGLOCK™)					EZ Panel Loc™ (Standard/TAGLOCK™)		Mini-Verriegelungen für Schutzschalter					
		120V Snap On (mit Loch)	120/277V Klemme (ohne Loch)	480/600V Klemme (ohne Loch)	Übergröße 480/600V	Universal, mehrpolig (Verbindungsriegel)	Snap On (SQD QO)	Klemme (Universal)	POS	PIS	POW	POW Rotary	Mehrpolig mit Verbindungsriegel	Universal Mini Breaker Lockout
		065387	065396	065397	065329	066321	051252	051254	090844	090847	090850	149433	090853	149514
		148689	148690	148701	148692	148702	148696							
		148693	148698	148687	148691	148697	148688							
		148694	148699	148686	148685	148695	148700							
Cutler-Hammer	CHND			•**										
Cutler-Hammer	CHP	•	•				•	•						
Cutler-Hammer	CHP					•		•						
Cutler-Hammer	CHQ					•		•						
Cutler-Hammer	CHQ					•		•						
Cutler-Hammer	CHSW					•		•						
Cutler-Hammer	CKD			•										
Cutler-Hammer	CL	•	•				•	•						
Cutler-Hammer	CL					•		•						
Cutler-Hammer	CLD				•									
Cutler-Hammer	CLDC				•									
Cutler-Hammer	CMDL				•									
Cutler-Hammer	CND			•**										
Cutler-Hammer	CNDC			•**										
Cutler-Hammer	CSR		•					•						
Cutler-Hammer	DK			•										
Cutler-Hammer	E125B		•					•						
Cutler-Hammer	E125E		•					•						
Cutler-Hammer	E125H		•					•						
Cutler-Hammer	E125S		•					•						
Cutler-Hammer	ED		•					•						
Cutler-Hammer	EDC		•					•						
Cutler-Hammer	EDH		•					•						
Cutler-Hammer	EFH		•					•						
Cutler-Hammer	EGB		•					•						
Cutler-Hammer	EGE		•					•						
Cutler-Hammer	EGS		•					•						
Cutler-Hammer	EHC		•					•						
Cutler-Hammer	EHD		•					•						
Cutler-Hammer	FB		•					•						
Cutler-Hammer	FC		•					•						
Cutler-Hammer	FD		•					•						
Cutler-Hammer	FDB		•					•						
Cutler-Hammer	FDC		•					•						
Cutler-Hammer	FS		•					•						
Cutler-Hammer	GB		•					•						
Cutler-Hammer	GC		•					•						
Cutler-Hammer	GD		•					•						
Cutler-Hammer	GDB		•					•						
Cutler-Hammer	GHB		•					•						
Cutler-Hammer	GHBGFEP		•					•						
Cutler-Hammer	GHC		•					•						
Cutler-Hammer	GHCGFEP		•					•						
Cutler-Hammer	HBAW	•	•					•						
Cutler-Hammer	HBAW					•								
Cutler-Hammer	HBAX	•	•					•						
Cutler-Hammer	HBAX					•								
Cutler-Hammer	HFD		•					•						
Cutler-Hammer	HGHB		•					•						
Cutler-Hammer	HGHC		•					•						
Cutler-Hammer	HJD			•										
Cutler-Hammer	HKD			•										
Cutler-Hammer	HLD				•									
Cutler-Hammer	HMCP		•	•		•								
Cutler-Hammer	HMDL				•									
Cutler-Hammer	HMDLB				•									
Cutler-Hammer	HMPL			•**		•								
Cutler-Hammer	HND			•**										
Cutler-Hammer	HQP	•	•					•						
Cutler-Hammer	HQP					•								
Cutler-Hammer	JD			•										
Cutler-Hammer	JDB			•										
Cutler-Hammer	JDC			•										
Cutler-Hammer	KD			•										
Cutler-Hammer	KDB			•										
Cutler-Hammer	KDC			•										
Cutler-Hammer	LA			•										
Cutler-Hammer	LD				•									
Cutler-Hammer	LDB				•									
Cutler-Hammer	LDC				•									
Cutler-Hammer	LH			•										
Cutler-Hammer	LHB			•										
Cutler-Hammer	LJ							•						
Cutler-Hammer	MA			•**										
Cutler-Hammer	MC			•**										
Cutler-Hammer	MD				•									
Cutler-Hammer	MDL				•									
Cutler-Hammer	MDS				•									
Cutler-Hammer	NB				•									
Cutler-Hammer	ND			•**										

\*-Klemme (065404) erforderlich \*\*-Klemme (065406) erforderlich

# Übersicht mit kompatiblen Leistungsschaltern

**i Siehe Seite...**

- Verriegelungen für Schutzschalter: 56-57
- EZ Panel Loc™: 54
- Mini-Verriegelungen für Schutzschalter: 54

		Verriegelungen für Schutzschalter (Standard/TAGLOCK™)					EZ Panel Loc™ (Standard/TAGLOCK™)		Mini-Verriegelungen für Schutzschalter					
		120V Snap On (mit Loch)	120/277V Klemme (ohne Loch)	480/600V Klemme (ohne Loch)	Übergröße 480/600V	Universal, mehrpolig (Verbindungsriegel)	Snap On (SQD QO)	Klemme (Universal)	POS	PIS	POW	POW Rotary	Mehrpoleig mit Verbindungsriegel	Universal Mini Breaker Lockout
		065387	065396	065397	065329	066321	051252	051254	090844	090847	090850	149433	090853	149514
		148689	148690	148701	148692	148702	148696							
		148693	148698	148687	148691	148697	148688							
		148694	148699	148686	148685	148695	148700							
Cutler-Hammer	NDC			•**										
Cutler-Hammer	OPTIM			•**										
Cutler-Hammer	PB				•									
Cutler-Hammer	QBGF		•											
Cutler-Hammer	QBGF						•							
Cutler-Hammer	QBGFEP		•											
Cutler-Hammer	QBGFEP							•						
Cutler-Hammer	QBHGF		•											
Cutler-Hammer	QBHGFEP		•											
Cutler-Hammer	QBHW	•	•					•						
Cutler-Hammer	QBHW					•								
Cutler-Hammer	QC	•	•					•						
Cutler-Hammer	QC							•						
Cutler-Hammer	QCD	•	•					•						
Cutler-Hammer	QCD					•		•						
Cutler-Hammer	QCGF		•											
Cutler-Hammer	QCGFEP		•											
Cutler-Hammer	QCHGF		•											
Cutler-Hammer	QCHGFEP		•											
Cutler-Hammer	QCHW	•	•					•						
Cutler-Hammer	QCHW					•		•						
Cutler-Hammer	QHCW	•	•					•						
Cutler-Hammer	QHCW					•		•						
Cutler-Hammer	QHCX	•	•					•						
Cutler-Hammer	QHCX					•		•						
Cutler-Hammer	QHPW	•	•					•						
Cutler-Hammer	QHPW					•		•						
Cutler-Hammer	QHPX	•	•					•						
Cutler-Hammer	QHPX					•		•						
Cutler-Hammer	QPGF		•											
Cutler-Hammer	QPGF							•						
Cutler-Hammer	QPGFEP		•											
Cutler-Hammer	QPGFEP							•						
Cutler-Hammer	QPHGF		•											
Cutler-Hammer	QPHGFEP		•											
Cutler-Hammer	QPHW	•	•					•						
Cutler-Hammer	QPHW					•								
Cutler-Hammer	WME								•					
Cutler-Hammer	WMF								•					
Cutler-Hammer	WMH								•					
Cutler-Hammer	WMM								•					
Cutler-Hammer	WMN								•					
Cutler-Hammer	WMS								•					
E-T-A	911220G								•					
E-T-A	911225									•				
FAZ	C16								•					
Fed. Pacific Elec.	2B													
Fed. Pacific Elec.	BAB		•											
Fed. Pacific Elec.	NA-single			•**										
Fed. Pacific Elec.	NA-tie bar													
Fed. Pacific Elec.	NB		•*											
Fed. Pacific Elec.	NBH GFI		•											
Fed. Pacific Elec.	NE/NEF		•*											
Fed. Pacific Elec.	NEJ		•*											
Fed. Pacific Elec.	NFJ		•											
Fed. Pacific Elec.	NJJ			•										
Fed. Pacific Elec.	NJL			•										
Fed. Pacific Elec.	NM			•										
Fed. Pacific Elec.	NP-single		•											
Frank Adams	P		•											
FUJI Electric	EA53B		•*											
FUJI Electric	EA203B		•*											
FUJI Electric	BU-ESB		•*											
FUJI Electric	BU-ESA		•*											
FUJI Electric	BU-FSB		•*											
General Electric	V											•		
General Electric	EH400			•										
General Electric	HQC		•											
General Electric	SED		•											
General Electric	SEH		•											
General Electric	SEL		•											
General Electric	SEP		•											
General Electric	SFH		•											
General Electric	SFL		•											
General Electric	SFP		•											
General Electric	SGD			•										
General Electric	SGH			•										
General Electric	SGL			•										
General Electric	SGLA			•										
General Electric	SGP			•										

\*-Klemme (065404) erforderlich    \*\*-Klemme (065406) erforderlich

# Übersicht mit kompatiblen Leistungsschaltern

**i** Siehe Seite...  
 • Verriegelungen für Schutzschalter: 56-57  
 • EZ Panel Loc™: 54  
 • Mini-Verriegelungen für Schutzschalter: 54

		Verriegelungen für Schutzschalter (Standard/TAGLOCK™)					EZ Panel Loc™ (Standard/TAGLOCK™)		Mini-Verriegelungen für Schutzschalter					
Hersteller	Typ	120V Snap On (mit Loch)	120/277V Klemme (ohne Loch)	480/600V Klemme (ohne Loch)	Übergröße 480/600V	Universal, mehrpolig (Verbindungsriegel)	Snap On (SQD QO)	Klemme (Universal)	POS	PIS	POW	POW Rotary	Mehrpoleig mit Verbindungsriegel	Universal Mini Breaker Lockout
		065387 <i>148689</i> <i>148693</i> <i>148694</i>	065396 <i>148690</i> <i>148698</i> <i>148699</i>	065397 <i>148701</i> <i>148687</i> <i>148686</i>	065329 <i>148692</i> <i>148691</i> <i>148685</i>	066321 <i>148702</i> <i>148697</i> <i>148695</i>	051252 <i>148696</i> <i>148688</i> <i>148700</i>	051254	090844	090847	090850	149433	090853	149514
General Electric	SRPG			•										
General Electric	TB		•*											
General Electric	TBC		•*											
General Electric	TE		•*											
General Electric	TEB		•*											
General Electric	TED		•*											
General Electric	TEF		•*											
General Electric	TEL		•*											
General Electric	TEML		•*											
General Electric	TEY		•											
General Electric	TF		•											
General Electric	TFC		•*											
General Electric	TFJ			•										
General Electric	TFK			•										
General Electric	TFL			•										
General Electric	THED		•*											
General Electric	THEF		•*											
General Electric	THFK			•										
General Electric	THHQB					•								
General Electric	THHQB-A	•	•											
General Electric	THHQB-S		•											
General Electric	THHQC					•								
General Electric	THHQC-A	•	•											
General Electric	THHQC-S		•											
General Electric	THHQL					•								
General Electric	THHQL-A	•	•											
General Electric	THHQL-S		•											
General Electric	THJK4			•**										
General Electric	THJK6			•**										
General Electric	THKM12				•									
General Electric	THKM8				•									
General Electric	THLC1		•*											
General Electric	THQB					•								
General Electric	THQB GF													
General Electric	THQB-A	•	•											
General Electric	THQB-S		•											
General Electric	THQC					•								
General Electric	THQC-A	•	•											
General Electric	THQC-AL					•								
General Electric	THQC-S		•											
General Electric	THQD		•*											
General Electric	THQDBL													
General Electric	THQL					•								
General Electric	THQL-A	•	•											
General Electric	THQL-S		•											
General Electric	TJ2			•**	•									
General Electric	TJ4			•										
General Electric	TJC		•*											
General Electric	TJD			•**										
General Electric	TJJ			•**										
General Electric	TJK			•**										
General Electric	TJS			•**										
General Electric	TK4V			•										
General Electric	TKC		•*											
General Electric	TKM				•									
General Electric	TKMA8				•									
General Electric	TQB					•								
General Electric	TQB-A	•	•											
General Electric	TQB-S		•											
General Electric	TQC					•								
General Electric	TQC-A	•	•											
General Electric	TQC-S		•											
General Electric	TQD		•											
General Electric	TQL													
General Electric	TQL													
General Electric	TQL-A	•	•											
General Electric	TQL-S		•											
General Electric	V									•				
GE Vynckier	Series E									•				
GE Vynckier	Series G									•				
Hager	MFN716													•
Hager	453717								•					
Hager	MW216A								•					
Hager	MW620A								•					
Hager	H125N		•											
Hager	H250N		•											
Hager	H400XS			•										
Hager	H630XS			•										
Heinemann	LB		•*											
Heinemann	LF		•*											

\*-Klemme (065404) erforderlich    \*\*-Klemme (065406) erforderlich

# Übersicht mit kompatiblen Leistungsschaltern

**i Siehe Seite...**

- Verriegelungen für Schutzschalter: 56-57
- EZ Panel Loc™: 54
- Mini-Verriegelungen für Schutzschalter: 54

Hersteller	Typ	Verriegelungen für Schutzschalter (Standard/TAGLOCK™)					EZ Panel Loc™ (Standard/TAGLOCK™)		Mini-Verriegelungen für Schutzschalter					
		120V Snap On (mit Loch)	120/277V Klemme (ohne Loch)	480/600V Klemme (ohne Loch)	Übergröße 480/600V	Universal, mehrpolig (Verbindungsriegel)	Snap On (SQD QO)	Klemme (Universal)	POS	PIS	POW	POW Rotary	Mehrpoleig mit Verbindungsriegel	Universal Mini Breaker Lockout
		065387 <i>148689</i> <i>148693</i> <i>148694</i>	065396 <i>148690</i> <i>148698</i> <i>148699</i>	065397 <i>148701</i> <i>148687</i> <i>148686</i>	065329 <i>148692</i> <i>148691</i> <i>148685</i>	066321 <i>148702</i> <i>148697</i> <i>148695</i>	051252 <i>148696</i> <i>148688</i> <i>148700</i>	051254	090844	090847	090850	149433	090853	149514
Heinemann	LJ		•*											
Kapp	LS68									•				
Legrand	04302									•				
Legrand	06469									•				
Legrand	01908								•					
Legrand	01935												•	
Legrand	01980												•	
Lemag	SD62		•											
Merlin Gerin	B100A										•		•	
Merlin Gerin	C32N								•					
Merlin Gerin	C45AD								•					
Merlin Gerin	C60a								•					
Merlin Gerin	C60H								•					
Merlin Gerin	C60N								•					
Merlin Gerin	C80A										•		•	
Merlin Gerin	NC100H										•			
Merlin Gerin	NC125H										•			
Merlin Gerin	NC100L										•			
Merlin Gerin	NC100LH										•			
Merlin Gerin	NC100L MA										•			
Merlin Gerin	NC100N										•			
Merlin Gerin	NS100		•											
Merlin Gerin	NS250N		•											
Merlin Gerin	C801N				•									
Merlin Gerin	C1251N				•									
Merlin Gerin	CE104N		•*											
Merlin Gerin	CK1200NA				•									
Merlin Gerin	CJ			•**										
Proteus	BSEN60947-3					•								
Proteus	AC22BS5419					•								
Proteus	C16								•					
Proteus	C6								•					
Schneider	IC60													•
Siemens ITE	5SX11										•			
Siemens ITE	5SX12												•	
Siemens ITE	5SX13												•	
Siemens ITE	5SX21										•			
Siemens ITE	5SQ11										•			
Siemens ITE	5SQ12												•	
Siemens ITE	5SQ13												•	
Siemens ITE	5SQ16												•	
Siemens ITE	5SN22												•	
Siemens ITE	BL	•	•			•	•							
Siemens ITE	BL					•	•							
Siemens ITE	BLF-GFI					•	•							
Siemens ITE	BLH	•	•				•							
Siemens ITE	BLH					•	•							
Siemens ITE	BQ	•	•				•							
Siemens ITE	BQ					•	•							
Siemens ITE	BQCH		•				•							
Siemens ITE	BQD		•				•							
Siemens ITE	BQH	•	•				•							
Siemens ITE	BQH					•	•							
Siemens ITE	CED6		•				•							
Siemens ITE	CFD6			•**										
Siemens ITE	CFD6-ETI			•**										
Siemens ITE	CJ3			•										
Siemens ITE	CJD6			•										
Siemens ITE	CJD6-ETI			•										
Siemens ITE	CLF			•										
Siemens ITE	CMD6				•									
Siemens ITE	CMD6-ETI				•									
Siemens ITE	CND6				•									
Siemens ITE	CPD6				•									
Siemens ITE	CQD		•*				•							
Siemens ITE	E2		•				•							
Siemens ITE	E4		•				•							
Siemens ITE	ED		•				•							
Siemens ITE	ED4		•				•							
Siemens ITE	ED6		•				•							
Siemens ITE	ED6-ETI		•				•							
Siemens ITE	EE3		•*				•							
Siemens ITE	EH3		•*				•							
Siemens ITE	EQP					•	•							
Siemens ITE	EQT QF						•							
Siemens ITE	ET		•*				•							
Siemens ITE	FD6A			•**										
Siemens ITE	FJ2-B		•*	•**										
Siemens ITE	FJ3			•										
Siemens ITE	FJ6			•**										

\*-Klemme (065404) erforderlich \*\*-Klemme (065406) erforderlich

# Übersicht mit kompatiblen Leistungsschaltern

**i Siehe Seite...**

- Verriegelungen für Schutzschalter: 56-57
- EZ Panel Loc™: 54
- Mini-Verriegelungen für Schutzschalter: 54

Hersteller		Verriegelungen für Schutzschalter (Standard/TAGLOCK™)					EZ Panel Loc™ (Standard/TAGLOCK™)		Mini-Verriegelungen für Schutzschalter					
		120V Snap On (mit Loch)	120/277V Klemme (ohne Loch)	480/600V Klemme (ohne Loch)	Übergröße 480/600V	Universal, mehrpolig (Verbindungsriegel)	Snap On (SQD QO)	Klemme (Universal)	POS	PIS	POW	POW Rotary	Mehrpoleig mit Verbindungsriegel	Universal Mini Breaker Lockout
		065387	065396	065397	065329	066321	051252	051254	090844	090847	090850	149433	090853	149514
		148689	148690	148701	148692	148702	148696							
		148693	148698	148687	148691	148697	148688							
		148694	148699	148686	148685	148695	148700							
Siemens ITE	FXD6A			•**										
Siemens ITE	FXD6-ETI			•**										
Siemens ITE	GF		•					•						
Siemens ITE	HBL	•	•					•						
Siemens ITE	HBL					•		•						
Siemens ITE	HBQ	•	•					•						
Siemens ITE	HBQ					•		•						
Siemens ITE	HE4		•					•						
Siemens ITE	HED4		•					•						
Siemens ITE	HED6		•					•						
Siemens ITE	HFD6			•**										
Siemens ITE	HFXD6			•**										
Siemens ITE	HHED6		•					•						
Siemens ITE	HHFD6			•**										
Siemens ITE	HHJD6			•										
Siemens ITE	HHJXD6			•										
Siemens ITE	HJD6			•										
Siemens ITE	HJXD6			•										
Siemens ITE	HMD6				•									
Siemens ITE	HMXD6				•									
Siemens ITE	HN3				•									
Siemens ITE	HND6				•									
Siemens ITE	HNXD6				•									
Siemens ITE	HPD6				•									
Siemens ITE	HPXD6				•									
Siemens ITE	HQJ2-H		•					•						
Siemens ITE	HQP	•	•					•						
Siemens ITE	HQP					•		•						
Siemens ITE	HQPP	•	•					•						
Siemens ITE	HQPP					•		•						
Siemens ITE	HQPPH					•		•						
Siemens ITE	HRD6				•									
Siemens ITE	HRXD6				•									
Siemens ITE	JD2				•									
Siemens ITE	JD6-A			•										
Siemens ITE	JJ3			•										
Siemens ITE	JJ6				•									
Siemens ITE	JL3			•										
Siemens ITE	JXD2-A			•										
Siemens ITE	JXD6-A				•									
Siemens ITE	KM3				•									
Siemens ITE	LL3			•										
Siemens ITE	LL6				•									
Siemens ITE	LXD6-ETI				•									
Siemens ITE	MD6				•									
Siemens ITE	MXD6				•									
Siemens ITE	MXD6-ETI				•									
Siemens ITE	ND6				•									
Siemens ITE	NH3-F800				•									
Siemens ITE	NXD6				•									
Siemens ITE	PD6				•									
Siemens ITE	PXD6				•									
Siemens ITE	QJ2		•*					•						
Siemens ITE	QJ2-H		•*					•						
Siemens ITE	QJH2		•*					•						
Siemens ITE	QP	•	•					•						
Siemens ITE	QP					•		•						
Siemens ITE	QP1		•					•						
Siemens ITE	QPH	•	•					•						
Siemens ITE	QPH					•		•						
Siemens ITE	QPP	•	•					•						
Siemens ITE	QPP					•		•						
Siemens ITE	QPPH	•	•					•						
Siemens ITE	QPPH					•		•						
Siemens ITE	RD6				•									
Siemens ITE	RXD6				•									
Siemens ITE	SCMD6				•									
Siemens ITE	SCND6				•									
Siemens ITE	SHLD6-A				•									
Siemens ITE	SHMD6				•									
Siemens ITE	SHND6				•									
Siemens ITE	SMD6				•									
Siemens ITE	SND6				•									
Siemens ITE	SHPD6				•									
Siemens ITE	SPD6				•									
Siemens ITE	3VF3		•											
Simplex	NX			•**										
Square D	EDB		•					•						
Square D	EGB		•					•						
Square D	EH4		•					•						

\*-Klemme (065404) erforderlich    \*\*-Klemme (065406) erforderlich

# Übersicht mit kompatiblen Leistungsschaltern

**i** Siehe Seite...  
 • Verriegelungen für Schutzschalter: 56-57  
 • EZ Panel Loc™: 54  
 • Mini-Verriegelungen für Schutzschalter: 54

Hersteller		Verriegelungen für Schutzschalter (Standard/TAGLOCK™)					EZ Panel Loc™ (Standard/TAGLOCK™)		Mini-Verriegelungen für Schutzschalter					
		120V Snap On (mit Loch)	120/277V Klemme (ohne Loch)	480/600V Klemme (ohne Loch)	Übergröße 480/600V	Universal, mehrpolig (Verbindungsriegel)	Snap On (SQD QO)	Klemme (Universal)	POS	PIS	POW	POW Rotary	Mehrpoleig mit Verbindungsriegel	Universal Mini Breaker Lockout
		065387	065396	065397	065329	066321	051252	051254	090844	090847	090850	149433	090853	149514
		148689	148690	148701	148692	148702	148696							
		148693	148698	148687	148691	148697	148688							
		148694	148699	148686	148685	148695	148700							
Square D	EHB		•					•						
Square D	EHB					•		•						
Square D	EJB		•					•						
Square D	EZ				•									
Square D	FA		•*											
Square D	FAL		•*											
Square D	FC		•*											
Square D	FCL		•*											
Square D	FDA		•					•						
Square D	FGA							•						
Square D	FH		•*											
Square D	FHL		•*											
Square D	FHL-DC		•*											
Square D	FHP		•*											
Square D	FI		•*											
Square D	FIL		•*											
Square D	FY		•*											
Square D	GJL		•*											
Square D	KA		•*											
Square D	KAL		•*											
Square D	KAP			•										
Square D	KC		•*											
Square D	KCL		•*											
Square D	KH		•*											
Square D	KHL		•*											
Square D	KI		•*											
Square D	KIL		•*											
Square D	LA			•**										
Square D	LAL			•**	•									
Square D	LAP			•**	•									
Square D	LC				•									
Square D	LCP				•									
Square D	LH			•**	•									
Square D	LHL			•**	•									
Square D	LHP			•**	•									
Square D	L2				•									
Square D	LXL				•									
Square D	MA			•**	•									
Square D	MA				•									
Square D	MAL				•									
Square D	MH				•									
Square D	MH			•**	•									
Square D	MHL				•									
Square D	ML-1			•**	•									
Square D	ML-3				•									
Square D	MXL				•									
Square D	Q1B		•					•						
Square D	Q1L		•					•						
Square D	Q2		•*											
Square D	Q2H		•*											
Square D	Q2L		•*											
Square D	Q2MT		•*											
Square D	Q4			•**										
Square D	Q4L			•**										
Square D	Q0						•							
Square D	Q0	•	•				•	•						
Square D	Q0B						•							
Square D	Q0B	•	•				•	•						
Square D	Q0B-H						•							
Square D	Q0B-VH	•	•				•							
Square D	Q0B-VH						•							
Square D	Q0-H						•							
Square D	Q0M1-VH		•					•						
Square D	Q0M2-VH		•					•						
Square D	Q0-SWN	•	•				•	•						
Square D	Q0U						•							
Square D	Q0U		•				•	•						
Square D	Q0U w/tie bar						•	•						
Square D	Q0-VH						•							
Square D	Q0-VH	•	•				•	•						
Square D	QYU						•							
Square D	Y1			•										
Sursum	EA53											•		
Sylvania GTE	QC						•	•						
Sylvania GTE	Type C						•	•						
Thomas & Betts	F Frame		•					•						
Toshiba	E225B		•*											
Westinghouse	BA w/tie bar						•							
Westinghouse	BA	•	•					•						
Westinghouse	BAB	•	•					•						

\*-Klemme (065404) erforderlich \*\*-Klemme (065406) erforderlich

# Übersicht mit kompatiblen Leistungsschaltern

**i Siehe Seite...**

- Verriegelungen für Schutzschalter: 56-57
- EZ Panel Loc™: 54
- Mini-Verriegelungen für Schutzschalter: 54

Verriegelungen für Schutzschalter (Standard/TAGLOCK™)					EZ Panel Loc™ (Standard/TAGLOCK™)		Mini-Verriegelungen für Schutzschalter					
120V Snap On (mit Loch)	120/277V Klemme (ohne Loch)	480/600V Klemme (ohne Loch)	Übergröße 480/600V	Universal, mehrpolig (Verbindungsriegel)	Snap On (SQD QO)	Klemme (Universal)	POS	PIS	POW	POW Rotary	Mehrpole mit Verbindungsriegel	Universal Mini Breaker Lockout
065387	065396	065397	065329	066321	051252	051254	090844	090847	090850	149433	090853	149514

Hersteller	Typ	148689	148690	148701	148692	148702	148696					
Westinghouse	BR	•	•									
Westinghouse	BR w/tie bar					•						
Westinghouse	BRH w/tie bar					•						
Westinghouse	CA		•*									
Westinghouse	DA			•								
Westinghouse	DK			•								
Westinghouse	EB		•*									
Westinghouse	ED		•									
Westinghouse	EH		•									
Westinghouse	EHB		•*									
Westinghouse	EHD		•									
Westinghouse	FA		•*									
Westinghouse	FB		•*									
Westinghouse	FD		•									
Westinghouse	FDB		•									
Westinghouse	FDC		•									
Westinghouse	FP			•**								
Westinghouse	GB		•									
Westinghouse	GBH		•									
Westinghouse	GHB		•									
Westinghouse	GR			•								
Westinghouse	HBAW	•	•									
Westinghouse	HBAX	•	•									
Westinghouse	HCA		•*									
Westinghouse	HFB		•*									
Westinghouse	HFD		•									
Westinghouse	HKD			•								
Westinghouse	HLA			•								
Westinghouse	HLB			•								
Westinghouse	HMC			•								
Westinghouse	HMCP		•*									
Westinghouse	HNC				•							
Westinghouse	HQNP		•									
Westinghouse	HQP	•	•									
Westinghouse	JA			•								
Westinghouse	JB			•								
Westinghouse	JD			•								
Westinghouse	JDB			•								
Westinghouse	KA			•**								
Westinghouse	KB			•								
Westinghouse	LA			•**								
Westinghouse	LB			•								
Westinghouse	LBB			•								
Westinghouse	LH			•								
Westinghouse	MA			•**								
Westinghouse	MC			•**								
Westinghouse	MCC			•**								
Westinghouse	MCPO		•*									
Westinghouse	NB				•							
Westinghouse	P		•									
Westinghouse	PA											
Westinghouse	QBHW	•	•									
Westinghouse	QC	•	•									
Westinghouse	QC					•						
Westinghouse	QCHQ	•	•									
Westinghouse	QHCW	•	•									
Westinghouse	QHCX	•	•									
Westinghouse	QHPW	•	•									
Westinghouse	QPHW	•	•									
Westinghouse	Quicklag P		•									
Westinghouse	RE		•									
Westinghouse	RH			•								
Westinghouse	WPHX	•	•									
Wylex	WRS40/2								•			
Zinsco	HQB		•									
Zinsco	QB		•									

\*-Klemme (065404) erforderlich \*\*-Klemme (065406) erforderlich



**Afrika**

Randburg, Südafrika  
Tel.: +27 11 704 3295  
Email: africa@bradycorp.com

**Benelux**

Zele, Belgien  
Tel.: +32 (0) 52 45 78 11  
Email: benelux@bradycorp.com

**Dänemark**

Odense  
Tel.: +45 66 14 44 00  
Email: denmark@bradycorp.com

**Deutschland, Österreich & Schweiz**

Egelsbach, Deutschland  
Tel.: +49 (0) 6103 7598 660  
Email: germany@bradycorp.com

**Frankreich**

Roncq  
Tel.: +33 (0) 3 20 76 94 48  
Email: france@bradycorp.com

**Großbritannien & Irland**

Banbury, Großbritannien  
Tel.: +44 (0) 1295 228 288  
Email: uk@bradycorp.com

**Italien**

Gorgonzola  
Tel.: +39 02 26 00 00 22  
Email: italy@bradycorp.com

**Mittel- und Osteuropa**

Bratislava, Slowakei  
Tel.: +421 2 3300 4800  
Email: central\_europe@bradycorp.com

**Mittlerer Osten**

Dubai, UAE  
Tel.: +971 4881 2524  
Email: me@bradycorp.com

**Norwegen**

Kjeller  
Tel.: +47 70 13 40 00  
Email: norway@bradycorp.com

**Russland**

Moskau  
Tel.: +7 495 269 47 87  
Email: central\_europe@bradycorp.com

**Schweden, Finnland & Baltikum**

Kista, Schweden  
Tel.: +46 (0) 8 590 057 30  
Email: sweden@bradyeurope.com

**Spanien & Portugal**

Madrid, Spanien  
Tel.: +34 900 902 993  
Email: spain@bradycorp.com,  
portugal@bradycorp.com

**Türkei**

Istanbul  
Tel.: +90 212 264 02 20 / 264 02 21  
Email: turkey@bradycorp.com

**Ungarn**

Budaörs  
Tel.: +36 23 500 275  
Email: central\_europe@bradycorp.com

# Unsere Mission ist die Entwicklung von Kennzeichnungslösungen zum Schutz von Personen, Gebäuden und Produkten



Der Umwelt zuliebe reduziert Brady die Anzahl der Nachdrucke.

Aktualisierte Versionen sind auf [www.bradyeurope.com](http://www.bradyeurope.com) zum Herunterladen verfügbar.

 Suchen Sie nach: EUR-M-415-GE



Y2370189

Ihr Brady Fachhändler

26/08/2020