

PROVIDING SAFETY

WIJ BESCHERMEN
uw meest belangrijke kapitaal
UW MEDEWERKERS





Oplossingen voor de controle van gevaarlijke energie

Lockout / Tagout

Over BRADY



Wie eenmaal met BRADY gewerkt heeft, merkt dat de naam blijft kleven, net zoals haar labels. Want BRADY is dé specialist op het vlak van labeling en identificatie. En dat niet alleen in Europa, maar wereldwijd.

Vernieuwen

BRADY blijft innoveren. Daarom investeren wij continu in research naar nog betere oplossingen en ontwikkelen wij nog gebruiksvriendelijkere en efficiëntere oplossingen om onze klanten wereldwijd het beste van de markt te bieden.

Versterken

Wat BRADY zo sterk maakt is de volledigheid van haar identificatie- en veiligheidsoplossingen. Of het nu gaat om het labelen van kleine componenten of het beschermen van uw medewerkers tegen onverwachte lekkages en spills door het gebruik van absorptiematerialen. Onze producten en services, gaande van printers, scanners en software tot servicecontracten en on-site training, zijn de ideale aanvulling voor uw identificatiejob. Daarnaast is er ons netwerk van Expert-dealers. Bij hen kunt u altijd terecht voor gepersonaliseerde oplossingen.

Vertrouwen

BRADY staat al 100 jaar synoniem voor stabiliteit, degelijkheid en betrouwbaarheid. Wij hanteren de strengste normen voor onze producten en diensten. Want wij kennen, beter dan wie ook, het belang van een degelijke en betrouwbare identificatie. Identificatie, het lijkt een klein detail. Maar elke professional weet dat dit soort details beslissend is voor de efficiënte werking van een bedrijf.

Informereren

Er is ook een gespecialiseerd BRADY-verdeler in uw regio. Bij hem kunt u terecht voor een deskundig antwoord op al uw vragen inzake labeling en identificatie, evenals oplossingen voor lekkagebestrijding. Hij informeert u graag over de verschillende mogelijkheden en oplossingen en dit geheel vrijblijvend.

Microsoft is een handelsmerk van Microsoft Corporation, Bluetooth is een handelsmerk van Bluetooth SIG, Inc, Android is een handelsmerk van Google Inc.



Brady-producten worden verkocht op voorwaarde dat ze door de koper worden getest in de praktijk om na te gaan of ze geschikt zijn voor zijn/haar toepassing. Brady biedt de garantie dat haar producten vrij zijn van fouten in materiaal en uitvoering. In het kader van deze garantie is de aansprakelijkheid van Brady beperkt tot het vervangen van producten waarvan is aangetoond dat ze defect waren op het tijdstip van aankoop. De garantie geldt niet voor personen die het product van de aankoper verkregen hebben. Deze garantie vervangt elke andere garantie, inclusief elke garantie van verkoopbaarheid, marktgeschiktheid of geschiktheid voor het vooropgestelde doel. Deze garantie vervangt ook elke andere verplichting of aansprakelijkheid van Brady.

Brady kan nooit aansprakelijk worden gesteld voor verlies, kosten of schade van welke aard ook door het gebruik van Brady-producten of het onvermogen om ze te gebruiken.

Lockout / Tagout

Oplossingen voor de controle van gevaarlijke energie

De voordelen van Brady

Brady biedt duidelijke voordelen op het gebied van identificatie, veiligheid en regelgeving.

Onze klanten komen altijd op de eerste plaats.

Het is onze doelstelling om u een ongeëvenaarde klantenervaring te bieden. We engageren ons ten volle om de beste prestaties en service te leveren – in onze producten, diensten en medewerkers.

Onze producten en oplossingen leveren prestaties die voor anderen niet haalbaar zijn. Onze medewerkers presteren op manieren die regelmatig uw verwachtingen overtreffen.

En dankzij onze focus en discipline kunnen we onze klanten een uitstekende dienstverlening op lange termijn garanderen.

Kortom, Brady is uw betrouwbare partner wanneer prestaties van het grootste belang zijn.

Meer informatie over de voordelen van Brady vindt u op: www.bradyeurope.com

Inhoud

- 5 Een Lockout/Tagout-programma implementeren – waarom en hoe?
- 15 Hangsloten
- 37 Lock boxes en hangslotkasten
- 43 Vergrendelingssystemen
 - 44 Kabelvergrendelingssystemen
 - 47 Universeel vergrendelingssysteem
 - 48 Vergrendelingssystemen voor kogelkranen
 - 49 Vergrendelingssystemen voor handwielafsluiters
 - 51 Vergrendelingssystemen voor vlinderkleppen
 - 52 Flensvergrendelingssysteem
 - 53 Vergrendelingssystemen voor gas- en luchtleidingen
 - 54 Elektrische gevaren
 - 62 Veiligheidsafdekkingen voor besloten ruimtes
- 63 Hangslotbeugels, kits, tassen, stations, tags, labels en printers
 - 64 Hangslotbeugels
 - 67 Lockout-kits
 - 72 Lockout-tassen
 - 74 Lockout-stations en slotenborden
 - 76 Tagout
- 88 Compatibiliteitsoverzicht van stroomonderbrekers





“Elke 15 seconden komt een medewerker om het leven en hebben 160 anderen een werkgerelateerd ongeval.” (International Labour Organization, 2015)

Jaarlijks sterven er meer dan 2,3 miljoen mensen op de werkplek. 350.000 van de sterfgevallen zijn het gevolg van een dodelijk ongeval en bijna 2 miljoen van een fatale beroepsziekte.

Daarnaast gebeuren er jaarlijks 313 miljoen ongevallen op het werk; 268 miljoen daarvan resulteren in minstens 3 dagen afwezigheid van het werk. De ILO schat de kosten verbonden aan arbeidsongevallen en beroepsziekten en werkverzuim op 4% van het BBP.

Arbeidsongevallen hebben niet alleen een impact op bedrijven (Figuur 1), maar ook op het leven van mensen en de gezondheid van de beschikbare arbeidskrachten in het algemeen (Figuur 2).

Figuur 1: Economische gevolgen van veiligheid en gezondheid op bedrijfsniveau



Figuur 2: Arbeidsongevallen veroorzaken kosten voor verschillende partijen (aangepaste versie van Krüger, 1997)



Bron: Inventory of socioeconomic costs of work accidents, Joss Mossnik, Marc de Greef, 2002

Wereldwijd maken steeds meer bedrijven gebruik van intensieve “Go for Zero”-strategieën om het aantal ongevallen op de werkplek terug te dringen en zo de veiligheid te verhogen. Brady, wereldwijde producent en leverancier van veiligheidsoplossingen, ondersteunt “Go for Zero”-strategieën met een uitgebreid gamma kwaliteitsproducten, waaronder ter plaatse bedrukbare veiligheidssignalisatie, pictogrammen op maat, leidingmerkers, SPC-absorptiemiddelen en Lockout/Tagout-producten.

In deze brochure vindt u een overzicht van onze oplossingen voor de preventie van ongevallen tijdens onderhoudswerken. Oplossingen voor andere activiteiten vindt u in onze andere brochures over veiligheidsoplossingen.



Een Lockout/Tagout-programma implementeren – waarom en hoe?

Deze naslaggids geeft u meer uitleg over de verschillende aspecten van Lockout/Tagout-procedures. Meer gedetailleerde informatie over hangsloten, vergrendelingssystemen en tags vindt u verder in de catalogus.

- 6 Wat is Lockout/Tagout en waarom kiezen voor Brady?
- 6 Lockout/Tagout - Global Best Practice Opleidingsvideo
- 7 Waarom een Lockout/Tagout-programma implementeren?
- 7 De volledige LOTO-oplossing van Brady
- 8 Een efficiënt lockout-programma in vier stappen
- 10 Naleving van de wettelijke vereisten
- 11 ATEX-certificering
- 12 Veiligheidssoftware en services
- 14 Efficiënte controle van gevaarlijke energie
- 14 Gevaarlijke energieën waarvoor LOTO het perfecte controlemiddel is



Wat is Lockout/Tagout?

Lockout/Tagout is een geplande veiligheidsprocedure waarbij de energietoevoer van industriële machines en apparatuur wordt uitgeschakeld terwijl onderhouds- of reparatiewerken worden uitgevoerd. Deze procedure is bedoeld om werknemers te beschermen tegen het vrijkomen van elektrische stroom en tegen de gevaren van machines in werking.

LOTO REDT LEVENS!



Waarom kiezen voor Brady?

Brady is wereldleider in Lockout/Tagout-oplossingen.

Brady was het eerste bedrijf om te voldoen aan de nieuwe OSHA-wetgeving in de Verenigde Staten in 1990, en heeft sindsdien zijn positie als toonaangevend leverancier van lockout-oplossingen weten te behouden. Tegenwoordig beschikt Brady over een uitgebreid lockout-productaanbod voor wie wil voldoen aan de Lockout/Tagout-vereisten.

Dankzij haar R&D activiteiten en opgebouwde knowhow heeft Brady ook de vraag naar geavanceerde veiligheidsoplossingen in Europa, Midden-Oosten en Afrika kunnen beantwoorden. Dankzij een compleet aanbod van kwalitatieve LOTO-oplossingen is Brady uitgegroeid tot een wereldleverancier in veiligheidsoplossingen.

Lockout/Tagout – Global Best Practice Opleidingsvideo

Dit opleidingsprogramma is gemaakt om veiligheidsverantwoordelijken en werknemers die mogelijk blootgesteld worden aan gevaarlijke energie van machines, te informeren en op te leiden. De opleidingsvideo helpt werkgevers om het Lockout/Tagout-programma van het bedrijf verder uit te bouwen en te verbeteren, en toont werknemers die machines moeten uitschakelen en onderhouden hoe ze ongevallen kunnen vermijden en veilig kunnen werken.

Bijzonder uitgebreide inhoud

Het pakket bestaat uit:

- de eigenlijke video
- een snelstartgids
- een gids voor de instructeur
- een werknemerstest

De werknemerstest kan aan het einde van het opleidingsprogramma worden afgelegd. Hiermee kan de kennis van de werknemer na de opleidingssessie getest en besproken worden.

Het pakket omvat verder ook nog een hangslot met het opschrift "LOTO saves lives". Alle onderdelen zijn elektronisch verkrijgbaar op een USB-stick (Snelstartgids ook in gedrukte versie verkrijgbaar) en beschikbaar in tien verschillende talen: Engels, Frans, Duits, Nederlands, Spaans, Italiaans, Portugees, Turks, Pools en Russisch.



U kan onze opleidingsvideo's ook terugvinden op Brady's YouTube™-kanaal.



Artikelnr.	Omschrijving
833918	Lockout/Tagout - Global Best Practice Opleidingsvideo

Waarom een Lockout/Tagout-programma implementeren?

Verlaging van ongevallencijfers en vermindering van kosten

Europese cijfers tonen aan dat 10 tot 15% van alle dodelijke ongevallen op de werkplek en 15 tot 20% van het totale aantal ongevallen te maken hebben met onderhoudswerkzaamheden. Typische verwondingen zijn breuken, snijwonden, amputaties, brandwonden en elektrische shocks. Niet zelden leiden LOTO-ongevallen, die vaak ernstige gevolgen hebben, tot buitensporige kosten wat betreft de behandeling van dergelijke verwondingen.



Minder uitvaltijd, hogere productiviteit

Een goed LOTO-programma met duidelijk gelabelde energiebronnen, eenvoudige procedures en gemakkelijk bereikbare vergrendelingsmaterialen kan de onderhouds- en reparatiewerkzaamheden in een bedrijf aanzienlijk versnellen. Werknemers moeten geen tijdrovende taken meer uitvoeren, zoals het opsporen van leidingen en stroomkringen om de betreffende energietoevoerpunten te controleren. Hierdoor kunnen de onderhoudswerkzaamheden op een efficiëntere manier worden uitgevoerd, wordt de uitvaltijd verminderd en kan de capaciteit van de machines ten volle worden benut.



Vermindering van indirecte kosten

Werkongevallen kunnen een belangrijke invloed hebben op het werkschema en de productiviteit in het betreffende bedrijf. De onvoorziene inschakeling van apparatuur kan ook tot heel wat schade aan de machines zelf leiden, zodat de totale kosten van het ongeval nog moeten worden vermeerderd met de kosten voor de herstelling en/of vervanging van de beschadigde apparatuur.



Best Safety Practice

Lockout/Tagout wordt wereldwijd erkend als de Best Safety Practice voor diverse sectoren en is wettelijk vereist in de Verenigde Staten.



De volledige LOTO-oplossing van Brady

Brady biedt een volledige LOTO-oplossing vertrekkend van een energie-audit, selectie en aankoop van het juiste materiaal, opmaken van instructies, tot training en implementatie.



DE VOLLEDIGE LOTO-OPLOSSING VAN BRADY

Bedrijfsbezoek
en veiligheids-
consultancy

Identificatie van
energiecontrole-
punten

Selectie van het
juiste LOTO-
materiaal

Ondersteuning
bij de opmaak
van arbeids-
instructies

Opleiding en
sensibilisatie-
middelen



Veiligheidssoftware en services
Visualiseer en beheer uw veiligheidsprocedures!



Een efficiënt lockout-programma in 4 stappen

Volg het BEST GLOBAL PRACTICE-plan voor de opmaak van een efficiënt lockout-programma:



1 Opstellen van een LOTO-beleid en procedures

De eerste stap bestaat erin een lockout-beleid uit te werken en te documenteren dat in detail het doel en de omvang van het lockout-programma identificeert.

Wij kunnen u helpen bij de opmaak van een stappenplan voor een succesvolle implementatie van een LOTO-programma met volgende punten: realisatie van een audit van alle bestaande mogelijke gevaarlijke energiebronnen, opmaak van een lijst, beschrijving van de procedures en het bepalen van de verantwoordelijkheden.

Waarom heeft u lockout-procedures nodig?

- Procedures dienen als checklist voor de werknemers om zo fouten te vermijden en het risico op ongevallen en letsels te vermijden.
- Procedures bespoedigen de vergrendeling, wat leidt tot minder uitvaltijd en een betere operationele productiviteit.
- OSHA vereist gedocumenteerde machinespecifieke procedures voor energiecontrole.

i TIP: Uw LOTO-beleid zou het volgende moeten omvatten:

- ✓ Doel en omvang
- ✓ Geautoriseerd personeel
- ✓ Afdwingbare beleidslijnen
- ✓ Opleidingsmethodes
- ✓ Aanpak in speciale omstandigheden zoals een group lockout, ploegenwissel enz.



2 Identificatie van alle energiecontrolepunten

In deze stap dient u alle energiecontrolepunten, inclusief kleppen, schakelaars, stroomonderbrekers en stekkers, te lokaliseren en duidelijk te markeren met permanent aangebrachte labels of tags. Onze pictogram- en labelprinters, alsook onze duurzame labelmaterialen zijn ontworpen om u een betrouwbare en duurzame identificatie te bezorgen.



BradyPrinter S3100
SIGN & LABEL PRINTER

BBP 35
MULTICOLOUR LABEL PRINTER
BBP 37
MULTICOLOUR & CUT LABEL PRINTER

BBP 85
LABEL PRINTER

BradyJet J5000
COLOR LABEL PRINTER



Een efficiënt lockout-programma in 4 stappen

Volg het BEST GLOBAL PRACTICE-plan voor de opmaak van een efficiënt lockout-programma:

3 Geautoriseerde werknemers voorzien van correcte lockout-systemen en waarschuwingsmaterialen

Brady biedt een compleet gamma LOTO-systemen en waarschuwingsmaterialen aan waaronder veiligheidssloten, niet-geleidende hangsloten, hangsloten uit messing, vergrendelingsystemen voor kleppen, universele vergrendelingsystemen, stroomonderbrekers, tags, labels, lockout boxes, slotenborden en nog zoveel meer!



4 Opleiding van werknemers en sensibilisering inzake veilige arbeidspraktijken

Brady biedt zijn expertise aan in de vorm van opleidingen voor werknemers en supervisors. Wij kunnen een efficiënt programma opstellen voor de opleidingssessies, de vereiste inhoud voor een specifieke doelgroep definiëren en uw toezichthoudend personeel opleiden zodat zij kunnen instaan voor de interne opleidingen.



Werknemers kunnen ingedeeld worden in drie groepen op basis van hun nood aan opleiding:

Geautoriseerde werknemer	→ De persoon die de machines of uitrusting vergrendelt of labelt met het oog op de herstel- of onderhoudswerkzaamheden en die vaststelt bij welke uitrustingen (een) mogelijke energiebron(nen) letsels zou(den) kunnen veroorzaken bij de werknemers.	→ Vereist de meest gedetailleerde LOTO-opleiding.
Betrokken werknemer	→ De werknemer die tot taak heeft een machine of uitrusting te bedienen of te gebruiken terwijl ze onderhouden wordt conform de LOTO-voorschriften, of die in de omgeving ervan werkzaamheden dient uit te voeren.	→ Moet ingelicht worden over LOTO en mag het vergrendelingsmateriaal niet verwijderen.
Overige werknemers	→ Zij kunnen geconfronteerd worden met de uitvoering van de lockout.	→ Ze moeten de betekenis van een lockout kennen en weten dat ze dan uit de buurt moeten blijven.

i Vergeet niet dat er ook speciale omstandigheden bestaan:

- Ploegenwissels
- Externe aannemers en onderhoud via uitbesteding

Naleving van de wettelijke vereisten



EUROPA

In Richtlijn 2009/104/EG (voorheen Richtlijn 89/655/EEG van de Raad van 30 november 1989) worden de minimumvoorschriften voor de bescherming van de veiligheid en de gezondheid van werknemers die gebruikmaken van arbeidsmiddelen op het werk gespecificeerd. Artikel 2.14 stelt dat “elk arbeidsmiddel moet voorzien zijn van duidelijk identificeerbare inrichtingen waarmee het van elk van zijn krachtbronnen kan worden losgekoppeld”. Artikel 2.15 stelt dat “de arbeidsmiddelen voorzien moeten zijn van waarschuwingen en signaleringen die noodzakelijk zijn om de veiligheid van de werknemers te waarborgen”.

De norm EN ISO 14118 (2018-07) voor de veiligheid van machines (de opvolger van DIN EN 1037 2008-11) met betrekking tot de veiligheid van arbeidsmiddelen definieert de te nemen maatregelen met betrekking tot de afschakeling van de energietoevoer naar machines en de verspreiding van energie om het onbedoeld opnieuw in werking stellen van machines te voorkomen. Deze norm garandeert een veilige en beveiligde tussenkomst in een risicogevoelige omgeving.

OOSTENRIJK:

AschG – ArbeitnehmerInnenschutzgesetz – Federale wet inzake veiligheid en gezondheid op het werk

AM-VO – Arbeitsmittelverordnung (verordening inzake het gebruik van arbeidsmiddelen) – Verordening van het Federale Ministerie van Handel en Werk-gelegenheid inzake de bescherming van werknemers bij het gebruik van arbeidsmiddelen, lid 1, §17 (1)

FRANKRIJK:

UTE C18-510 (elektrische toepassingen): Lockout van apparaten voor herstelling en onderhoud voor vergrendeling van apparatuur is het uitvoeren van de noodzakelijke procedures om te verzekeren dat de uitrusting in een veilige toestand is gebracht en dat die toestand wordt aangehouden; om heractivering van de machines te voorkomen, moeten ze voorzien worden van labels met de melding dat de geïsoleerde uitrusting niet mag worden bediend. De werkgever moet ervoor zorgen dat alle veiligheidsprocedures strikt worden nageleefd en regelmatig worden herzien met behulp van de nodige middelen. De werknemers moeten alle benodigde apparatuur gebruiken om het onderhoud uit te voeren.

Document met de best practices, opgesteld door INRS (Institut National de Recherche et de Sécurité) in november 2011: ED 6109

- Decreet 2010-1016 verwijst naar de verplichtingen van de werkgevers met betrekking tot het tijdelijk of permanent gebruik van elektrische installaties.
- De arbeidswetgeving (artikel R4215-10) verwijst naar de identificatie van de operatoren.
- Decreet 2010-1018 verwijst naar de preventie van elektrische risico's in de werkomgeving, decreet 2010-2118 verwijst naar de werkzaamheden die worden uitgevoerd op elektrische installaties.
- Arbeidswetgeving (artikel R 4544-5): het gedeelte van de installatie waaraan wordt gewerkt (uitgeschakeld), moet worden geïdentificeerd en vergrendeld.
- Besluit van 26 april 2012: iedere activiteit aan elektrische apparatuur moet gebeuren in overeenstemming met de nieuwe norm NF C 18-510. Artikel 1 stelt dat deze norm nu is opgenomen in de Franse wet op arbeid.

DUITSLAND:

BetrSichV 2015 (Duitse verordening inzake veiligheid en gezondheid op het werk)

Verordening inzake de bescherming van de gezondheid en veiligheid van werknemers bij de terbeschikkingstelling van arbeidsmiddelen en hun gebruik in werk- en onderhoudsprocessen.

Extract uit BetrSichV 2015

§ 8 Beschermende maatregelen in geval van gevaren veroorzaakt door energie, opstarten en stoppen

Paragraaf 3: “Besturingsapparaten die invloed hebben op het veilige gebruik van arbeidsmiddelen moeten in het bijzonder beveiligd worden tegen onopzettelijk of ongeautoriseerd gebruik.”

Paragraaf 4: “Arbeidsmiddelen mogen enkel opzettelijk in werking worden gesteld. Indien nodig moet het opstartproces op een veilige manier worden voorkomen.”

§ 10 Onderhoud en wijziging van arbeidsmiddelen

Paragraaf 3: De werkgever moet alle nodige maatregelen nemen om ervoor te zorgen dat onderhoudswerken veilig kunnen worden uitgevoerd.

(3) om de werkzone te beveiligen tijdens onderhoudswerken

(6) om gevaren te voorkomen die worden veroorzaakt door het verplaatsen van opgerichte arbeidsmiddelen of delen daarvan, alsook door gevaarlijke energie of stoffen.

(9) de nodige waarschuwingen en gevarenmeldingen voorzien met betrekking tot onderhoudswerken aan arbeidsmiddelen

Paragraaf 4: Waar, in het geval van onderhoudsactiviteiten ... worden uitgevoerd met ingeschakelde energie, moet de veiligheid van de werknemers tijdens de duur van deze werken worden gegarandeerd met behulp van andere geschikte maatregelen.

ITALIË:

De Italiaanse wetgeving (Direttiva 2001/45/CE del Parlamento europeo e del Consiglio del 27 giugno 2001 che modifica la direttiva 2009/104/EC) betreft de minimumvereisten inzake veiligheid en gezondheid voor het gebruik van arbeidsmiddelen door werknemers op de werkplek.

Naleving van de wettelijke vereisten



ZWITSERLAND:

- UVG – Federale wet inzake de ongevallenverzekering
VUV – Verordening ter preventie van ongevallen en beroepsziekten
titel 1, hoofdstuk 2, paragraaf 1, art. 3; titel 1, hoofdstuk 3, paragraaf 2, art. 30, 31
paragraaf 3, art. 37; paragraaf 4, art. 43
- EKAS-richtlijn nr. 6512 – Arbeidsmiddelen

Deze voorschriften vermelden duidelijk dat de uitrusting tijdens onderhouds-, instel- of schoonmaakwerkzaamheden niet-operationeel mag zijn en dat de nodige voorzieningen moeten worden gebruikt om te verzekeren dat een machine bijvoorbeeld niet onbewust wordt ingeschakeld.



SPANJE:

De Spaanse richtlijn (REAL DECRETO 1215/1997, de 18 de julio por el que se establecen las disposiciones mínimas de seguridad y salud para la utilización por los trabajadores de los equipos de trabajo. BOE nº 188 07-08-1997) vermeldt de minimale veiligheids- en gezondheidsvereisten voor het gebruik van arbeidsmiddelen door werknemers.



ALLEEN VAN TOEPASSING OP HET VERENIGD KONINKRIJK: BS7671:2008

De Britse bepaling van voorschriften inzake arbeidsmiddelen – Voorschrift 19 – Isolatie van energiebronnen stelt het volgende: “Iedere werkgever moet ervoor zorgen dat, waar nodig, arbeidsmiddelen voorzien zijn van de nodige middelen om ze af te koppelen van al hun energiebronnen. Iedere werkgever moet de nodige maatregelen treffen om te garanderen dat bij heraansluiting van het arbeidsmiddel op eender welke energiebron geen enkel personeelslid wordt blootgesteld aan enig risico inzake veiligheid of gezondheid”.



USA (OSHA – BEHEER VAN DE VEILIGHEID & GEZONDHEID OP HET WERK)

Overeenkomstig de OSHA-regels voor het onder controle houden van gevaarlijke energie (Lockout/Tagout – 1910.147) “zijn werkgevers verplicht een programma op te stellen en procedures te volgen voor het aanbrengen van geschikte lockout- of tagout-materialen op energiehoudende apparaten en het op enige andere wijze uitschakelen van machines of uitrustingen om een onverwachte energietoevoer, opstart of het vrijkomen van opgeslagen energie te vermijden. Dit met het oog op het voorkomen van lichamelijke letsels bij werknemers”.



De geïmplementeerde LOCKOUT/TAGOUT-procedure is wettelijk verplicht in sommige Europese landen, terwijl ze wordt beschouwd als best practice in alle Europese landen!

ATEX-CERTIFICERING

De ATEX-richtlijn bestaat uit twee EU-richtlijnen die de apparaten en werkomgeving beschrijven die nodig zijn om de veiligheid op plaatsen met ontploffingsgevaar te garanderen.

Deze ATEX-richtlijn werd gepubliceerd op zaterdag 29 maart 2014 met als titel: Richtlijn 2014/34/EU van het Europees Parlement en de Raad van 26 februari 2014 betreffende de harmonisatie van de wetgevingen van de lidstaten inzake apparaten en beveiligingssystemen bedoeld voor gebruik op plaatsen waar ontploffingsgevaar kan heersen (herschikking) (Voor de EER relevante tekst) – Publicatieblad van de Europese Unie L 96 van 29/03/2014.

Plaatsen ingedeeld in zones (0, 1, 2 voor gassen-dampen-niveaus en 20, 21, 22 voor stof) moeten worden beschermd tegen actieve ontstekingsbronnen. [1] Apparaten en beveiligingssystemen bedoeld voor gebruik in de bovenvermelde zones moeten voldoen aan de vereisten van de richtlijn. Voor zone 0 en 20 zijn apparaten van categorie 1 vereist, voor zone 1 en 21 zijn apparaten van categorie 2 vereist, en voor zone 2 en 22 zijn apparaten van categorie 3 vereist. Zone 0 en 20 zijn de zones met het grootste ontploffingsgevaar.

Apparaten die al van voor juli 2003 in gebruik zijn, mogen onbeperkt worden gebruikt, op voorwaarde dat een risicobeoordeling aantoont dat dit veilig is.

De doelstelling van Richtlijn 94/9/EC is de vrije verhandeling van “ATEX”-apparaten en beveiligingssystemen binnen de EU toe te staan door afzonderlijke testen en documentatie voor elke lidstaat op te heffen.

De voorschriften zijn van toepassing op alle apparaten bedoeld voor gebruik op plaatsen waar ontploffingsgevaar kan heersen, zowel elektrisch als mechanisch, met inbegrip van beveiligingssystemen. Er zijn twee categorieën apparaten: “I” voor mijnbouw materieel en “II” voor bovengronds materieel. De richtlijn is van toepassing op een groot aantal apparaten, mogelijk met inbegrip van apparaten gebruikt op vaste offshoreplatforms, in petrochemische bedrijven, mijnen, meelfabrieken en andere omgevingen waar ontploffingsgevaar kan heersen.

Een groot aantal vergrendelingssystemen en hangsloten van Brady is ATEX-gecertificeerd en staan aangeduid in de catalogus.

Visualiseer en beheer uw veiligheidsprocedures

Informatiebeheer is een van de grootste uitdagingen om de veiligheid in een bedrijf te waarborgen. Er zijn Lockout/Tagout-procedures, toegangsprocedures voor besloten ruimtes, onderhoudsschema's en andere belangrijke documenten die regelmatig geactualiseerd en nagekeken moeten worden.

Brady Safety Services is de perfecte oplossing om de veiligheid en productiviteit in productie- en servicebedrijven te verbeteren. Samen met u ontwikkelen we uitgebreide oplossingen op maat voor de uitbouw van uw visuele werkplek – voor nu en in de toekomst.

Ondersteuning bij visuele procedures

Onze gediplomeerde experts bepalen samen met u de omvang van de opdracht. Ze voeren een uitgebreid onderzoek uit en geven aanbevelingen met betrekking tot producten en procedures, ondersteund met foto's van het bedrijf, zodat deze kunnen worden afgestemd op de wettelijke bepalingen en vereisten van een visuele werkplek.

Procedure Writing Services

Het schrijven van procedures is een tijdrovend en omslachtig werk, vooral met beperkte interne middelen. Een team van deskundige ingenieurs van Brady kan u hierbij helpen. Onze Procedure Writing Services helpen bedrijven om in orde te zijn met de wetgeving en gaan zelfs nog een stapje verder.

- Een professionele beoordeling van uw noden en de vereisten van uw uitrustingen.
- Creatie van visueel instructieve procedures specifiek voor uw machines, gebouwen en vereisten voor medewerkersveiligheid.
- Samenwerking met uw team tijdens het proces: we leggen u uit hoe u het programma zelf met succes intern kunt onderhouden.

Nieuwe procedures kunnen in de LINK360™-software worden ingevoerd zodat ze vóór publicatie beoordeeld en bevestigd kunnen worden door de veiligheidsmensen van uw bedrijf.

Ontdek de voordelen van de LINK360™-software

De Link360™-software is de eerste software die u een volledig overzicht geeft van de activiteiten in verband met het creëren, nakijken en actualiseren van visuele informatie. Deze software helpt u om uw veiligheidsprocedures accuraat, conform en duurzaam te onderhouden, en dat op meerdere bedrijfslocaties.

Ontdek de LINK360™-softwaremodules

Voorgedefinieerde sjablonen en de mogelijkheid om gemakkelijk gebruikers van andere sites toe te voegen, maken van LINK360™ een allesomvattende en toch gebruiksvriendelijke oplossing voor Lockout/Tagout, betrouwbaarheid van uitrustingen en besloten ruimtes.

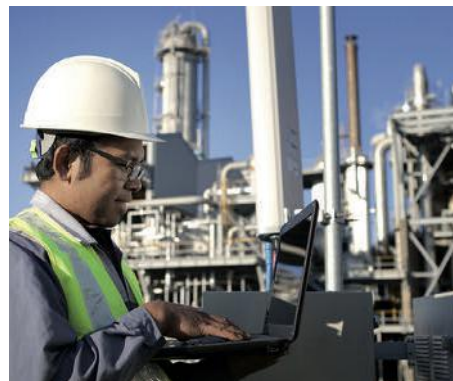

Creëer grafieken en stuur ze door voor validatie

Stuur procedures en toelatingen door voor validatie

Taakmeldingen en waarschuwingen

Voorgedefinieerde sjablonen voor een snelle creatie

De module "Lockout/Tagout" richt zich op de creatie en het behoud van een veilige werkomgeving met tools om gevaarlijke energiebronnen te vergrendelen. Via deze module kan de gebruiker:



- Lockout/Tagout-programma's beheren om onderhoudswerken uit te voeren aan machines.
- Visueel instructieve procedures, tags en labels voor energiebronnen creëren en printen.
- Aan de vereisten van de wetgeving en industriestandaarden over de vergrendeling van gevaarlijke energiebronnen voldoen.
- Gratis app voor smartphones en tablets met iOS en Android.



Bekijk de inleiding over LINK360 op Brady's YouTube™-kanaal.



De module **“Betrouwbaarheid”** biedt tools om de regelmatige controles van uw uitrustingen te stroomlijnen. Via deze module kan de gebruiker:

- De creatie van visueel instructieve onderhoudsprocedures beheren die gebruikers, ingenieurs en technici helpen om de prestatieniveaus van hun machines op peil te houden.
- Bepalen wie sjablonen en procedures mag bekijken, wijzigen en creëren.
- Gratis app voor smartphones en tablets met iOS en Android.



De module **“Besloten ruimte”** stelt de gebruiker in staat beoordelingen samen te stellen, en toestemmingen te creëren voor besloten ruimtes, net als beslissingen uit het verleden te traceren.

- Identificeer gevaren met betrekking tot besloten ruimtes en classificeer een besloten ruimte als “Toelating vereist”.
- Mensen kunnen online toegangs aanvragen indienen ter goedkeuring.
- De toelatingsgeschiedenis wordt gelogd voor toekomstige audits en rapportering.



Nu downloaden!

Download de app voor iOS of Android



iOS



Android

De cloudversie van LINK360 biedt een oplossing voor de meest dringende visuele informatienoden. Bedrijven die visuele veiligheidsinformatie nodig hebben op diverse locaties, hebben nood aan een schaalbare en duurzame manier om die visuele veiligheidsaanwijzingen te beheren.

De voordelen van de LINK360™-software

Wees in orde met de wetgeving en haal uw productiviteitsdoelstellingen

- Corrigeer snel en gemakkelijk onnauwkeurigheden. Zorg voor een veilige werkomgeving voor uw werknemers.
- Vermijd verwarrende visuele boodschappen en vertalingen en creëer duidelijke, beknopte en eenvoudig te volgen signalisatie in slechts enkele minuten.

Behoud de samenhang en schaalbaarheid

- Stel machtigingen en rechten in voor het bekijken, bewerken en creëren van sjablonen en procedures voor gestandaardiseerd gebruik op alle locaties.
- Creëer duidelijke en gestroomlijnde visuele veiligheidsinstructies voor alle sites in de organisatie.

Behoud en verbeter de prestatieniveaus

- Houd uw visuele instructies actueel via auditarmen, berichten en rapporten bij wijzigingen in de gebruikte uitrusting.
- Monitor, meet en verbeter de efficiëntie van uw procedures.

Beveilig de toegang tot de gegevens van uw bedrijf

- Wij gebruiken Secured Socket Layer (SSL) codering voor gegevensoverdracht.
- Stel gepersonaliseerde machtigingen in die de toegang tot sites, zones en uitrustingen beperken of toestaan.



Bezoek www.bradyeurope.com/LOT0services en bekijk de video of vraag een demo aan.



Efficiënte controle van gevaarlijke energie

Om te verzekeren dat productie- of bedrijfsinstallaties uitgeschakeld zijn en de toevoer naar alle mogelijke gevaarlijke energiebronnen is afgesloten, zodat installaties veilig hersteld of onderhouden kunnen worden.

Energie-isolerend toestel – een mechanisch systeem dat bij gebruik of activatie de transmissie of het vrijkomen van energie fysiek voorkomt:

- een handmatig bediende elektrische stroomonderbreker
- een 'UIT'-schakelaar
- een handwiel- / kogelklep- / stekker- / vlinderklepafsluiter



Gevaarlijke energieën waarvoor LOTO het perfecte controlemiddel is:

- Elektrisch
- Mechanisch
- Pneumatisch
- Hydraulisch
- Vloeibare & gasvormige chemicaliën
- Thermisch
- Hete oppervlakken & stoffen
- Gravitatie
- Objecten of uitrustingen in de hoogte die kunnen vallen & verpletteren
- Andere opgeslagen energie
- Vliegwiel gestopt in het midden van de beweging, resterende elektriciteit moet afgevoerd worden.

Bedenk dat de meeste productie- of bedrijfsuitrustingen doorgaans over meer dan twee soorten energiebronnen beschikken.



Hangsloten

De kwalitatieve hangsloten van Brady zijn uitstekend geschikt voor Lockout/Tagout-toepassingen.

- 16 Vind het beste hangslot voor uw noden
- 18 Brady SafeKey-hangsloten
- 20 Hangslotvergelijking
- 22 SafeKey Nylon-hangsloten
- 24 Traditionele Nylon-hangsloten
- 25 SafeKey Nylon Compact-hangsloten
- 26 Traditionele Nylon Compact-hangsloten
- 27 Traditionele Nylon Compact Kabelhangsloten
- 28 Elektrisch beveiligde veiligheidssloten
- 28 Messing hangsloten
- 29 SafeKey Aluminium-hangsloten
- 30 Traditionele Aluminium-hangsloten
- 31 Traditionele Aluminium Compact-hangsloten
- 32 Hangsloten in gelamineerd staal
- 32 De ultieme veiligheidssloten
- 33 Volledig geïsoleerde hangsloten
- 33 Messing hangsloten met beugel in roestvrij staal
- 33 Messing hangsloten met beugel in gehard staal
- 33 Cijferhangslot
- 34 Drager voor veiligheidssloten en tags
- 34 Labels voor hangsloten
- 35 Onderhoudsspray
- 35 Kabel en ketting



Vind het beste hangslot voor uw noden

Met zoveel mogelijkheden kan het kiezen van juiste hangslot voor uw toepassing een hele uitdaging zijn. Wij helpen u graag om het beste hangslot voor uw noden te vinden.

Beschikbare behuizingsmaterialen



Nylon

Niet-geleidend

Ideaal voor elektrische toepassingen en kasten

Makkelijk mee te nemen

Lichtgewicht met geribbelde structuur voor een betere grip

Sleutelblokkering*

Sleutel kan alleen uit het slot worden gehaald wanneer het slot gesloten is

Meest gebruikt

Uiterst geschikt voor de meeste vergrendelingstoepassingen binnen



Aluminium

Lange levensduur

Geanodiseerde, corrosiebestendige toplaag voor langere levensduur

Meer veiligheid

Duurzame constructie voor betere fraudebestendigheid

Corrosiebestendig

Bestand tegen veeleisende omgevingen, zoals de voedingssector, de chemische en de olie-industrie

Veelzijdig gebruik

Ideaal voor binnen- en buitengebruik



Staal

Extra sterk

Behuizing in gelamineerd staal, bestand tegen extreem fysiek geweld

Maximale corrosiebestendigheid

Individueel gecoate stalen lagen beschermen tegen extreme corrosie

Sleutelblokkering

Sleutel kan alleen uit het slot worden gehaald wanneer het slot gesloten is

Hoogste duurzaamheid

Hoge performantie in extreme, veeleisende buitenomgevingen

*Niet alle nylon hangsloten hebben sleutelblokkering

Beschikbare behuizingsafmetingen



Compact

Beschikbaar materiaal

Nylon, aluminium

Ideale toepassing

Dagelijks gebruik, kleine ruimten en stroomonderbrekers



Standaard

Beschikbaar materiaal

Nylon, aluminium, staal

Ideale toepassing

Geschikt voor een groot aantal systemen – elektrisch, kleppen en kabels

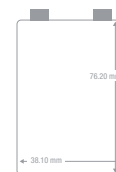

Lange behuizing

Beschikbaar materiaal

Enkel nylon

Ideale toepassing

Ruimte voor aanvullende informatie en talen op het label van de behuizing

Beschikbare beugelmaterialen



Stalen beugel

Beschikbare hoogtes

20, 38, 50, 76 mm

Beschikbare behuizingsmaterialen

Nylon, aluminium, staal

Ideale toepassing

Meest gebruikt met extra duurzaamheid voor veeleisende omgevingen



Plastic beugel

Beschikbare hoogtes

25, 38 mm

Beschikbare behuizingsmaterialen

Enkel nylon

Ideale toepassing

Niet-geleidend voor werken aan elektrische circuits/panelen



Kabel

Beschikbare hoogtes

106,68 & 203,20 mm

Beschikbare behuizingsmaterialen

Enkel nylon

Ideale toepassing

Veelzijdige, multifunctionele oplossing, draai- en kantelbaar voor nauwe ruimten

Beschikbare behuizingskleuren

Behuizingsmateriaal Beschikbare kleuren

Nylon



Aluminium



Staal



Beschikbare beugelafmetingen

Beugelafmeting	20 mm	25 mm	38 mm	40 mm	50 mm	75 mm	106,68 mm	203,20 mm
Beugelmateriaal	Enkel staal	Nylon, aluminium, staal	Nylon, aluminium, staal	Aluminium	Aluminium, staal	Enkel staal	Enkel met kabel	Enkel met kabel
Afmeting behuizing	Enkel standaard	Enkel compact	Standaard, compact, lang	Standaard, compact	Standaard, compact	Standaard, compact	Enkel compact	Enkel compact
Behuizingsmateriaal	Enkel staal	Nylon, aluminium	Nylon, aluminium	Enkel aluminium	Enkel staal	Nylon, aluminium, staal	Enkel nylon	Enkel nylon

Soorten hangsloten



SafeKey-hangsloten

Geavanceerde sleutelbeveiliging

Vergrendelingsmechanisme met zes stalen precisiebladen (patent in aanvraag)

Meer unieke sleutelsystemen

Ideaal voor grote organisaties met honderden tot duizenden sloten

Eenvoudige bediening

Extra vlot inbrengbare en verwijderbare sleutel – zelfs wanneer u handschoenen draagt!

Lange levensduur

Lineair vergrendelingsmechanisme met lage wrijving voorkomt slijtage van de sleutel



Traditionele hangsloten

Klassiek hangslotontwerp

Traditioneel gekarteld sleutelontwerp en vergrendelingsmechanisme met stiften

Minder sleutelcombinaties

Ideaal voor kleine werkgroepen en bedrijven met een beperkt aantal energie-isolatiepunten

Multifunctionele oplossing

Flexibele kabelsloten verkrijgbaar voor nauwe ruimten en het gelijktijdige vergrendelen van meerdere vergrendelingspunten

Meer materiaallopties

Behuizing verkrijgbaar in niet-geleidende nylon, aluminium en gelamineerd staal

Sleutelsystemen

Standaardsystemen



Keyed Different (KD) – Elk slot wordt geopend met zijn eigen unieke sleutel. Perfect voor eenvoudige lockout-toepassingen en een beperkt aantal energie-isolatiepunten.



Keyed Alike (KA) – Elk slot in de groep kan worden geopend met dezelfde sleutel. Zo vindt u gemakkelijk de juiste sleutel en moet u minder sleutels meenemen. Ideaal voor personen of teams verantwoordelijk voor meerdere machines of isolatiepunten.

Gepersonaliseerde sleutelsystemen



Master Keyed (MK) – Elke groep sloten (zowel Keyed Alike als Keyed Different) kan worden geopend met een looper. Handig voor grotere, complexe systemen wanneer een leidinggevende toegang nodig heeft.

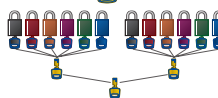

Grand Master Keyed (GMK) – De centrale looper kan alle sloten openen die deel uit maken van twee of meer lopersystemen. Handig voor grotere, complexe systemen waarbij een leidinggevende of manager toegang nodig heeft tot alle sloten in het bedrijf.

Lasergraving - creëer uw hangsloten op maat



Als de hangsloten in uw veiligheidssysteem zijn toegewezen aan één enkele werknemer, wilt u mogelijk de naam van die persoon laten graveren op het slot. Zo raken de sloten van uw werknemers niet door elkaar en kan er een duidelijk onderscheid gemaakt worden.

U kunt de functie van bepaalde hangsloten ook op de behuizing vermelden of ze nummeren indien nodig.

We kunnen elke gravering voor u uitvoeren zodat de hangsloten precies zijn zoals u wilt. Meer informatie over de verschillende mogelijkheden is verkrijgbaar op aanvraag.

Uniek ontwerp

De jongste 50 jaar kende de productietechnologie een explosieve groei, slechts vergelijkbaar met de industriële revolutie. Het aantal werknemers dat actief is in industrieel onderhoud, is het afgelopen decennium met meer dan 20% gestegen.* Als gevolg van deze ontwikkelingen is de nood aan vergrendelingsystemen toegenomen. Kies SafeKey-hangsloten, exclusief verkrijgbaar bij Brady, voor een jarenlange vergrendeling met een ultieme sleutelprecisie en geavanceerde beveiliging.

Met dit innovatieve hangslot krijgt u tot **700% meer unieke sleutelmogelijkheden dan een standaard veiligheidsslot**, zonder afbreuk te doen aan de veiligheid van de vergrendeling. Dit alles wordt mogelijk gemaakt door het vooruitstrevende ontwerp van het vergrendelingsmechanisme en unieke sleutelblad dat u meer nauwkeurigheid en controle over uw Lockout-programma geeft. Met dit niveau van nauwkeurigheid beschikt u over de beste oplossing voor eenvoudige tot complexe lockout-toepassingen.

U geniet eveneens van de volgende voordelen:

- eenvoudige bediening dankzij een vlot inbrengbare sleutel - zelfs met handschoenen!
- snelle identificatie met sleutel en behuizing in dezelfde kleur
- jarenlang gebruik dankzij vergrendelingsmechanisme met lage wrijving dat slijtage van de sleutel voorkomt
- zeer hoge duurzaamheid in elke industriële omgeving



9 verschillende kleuren verkrijgbaar

*U.S. Bureau of Labor Statistics.

(22 januari 2019). Occupational Employment Statistics. <https://www.bls.gov/oes/tables.htm>

Het verschil zit in de details

Productinnovaties zijn maar zo goed als de voordelen die ze bieden. Ontdek de voordelen die u krijgt met de SafeKey-hangsloten waarvoor het patent in aanvraag is:

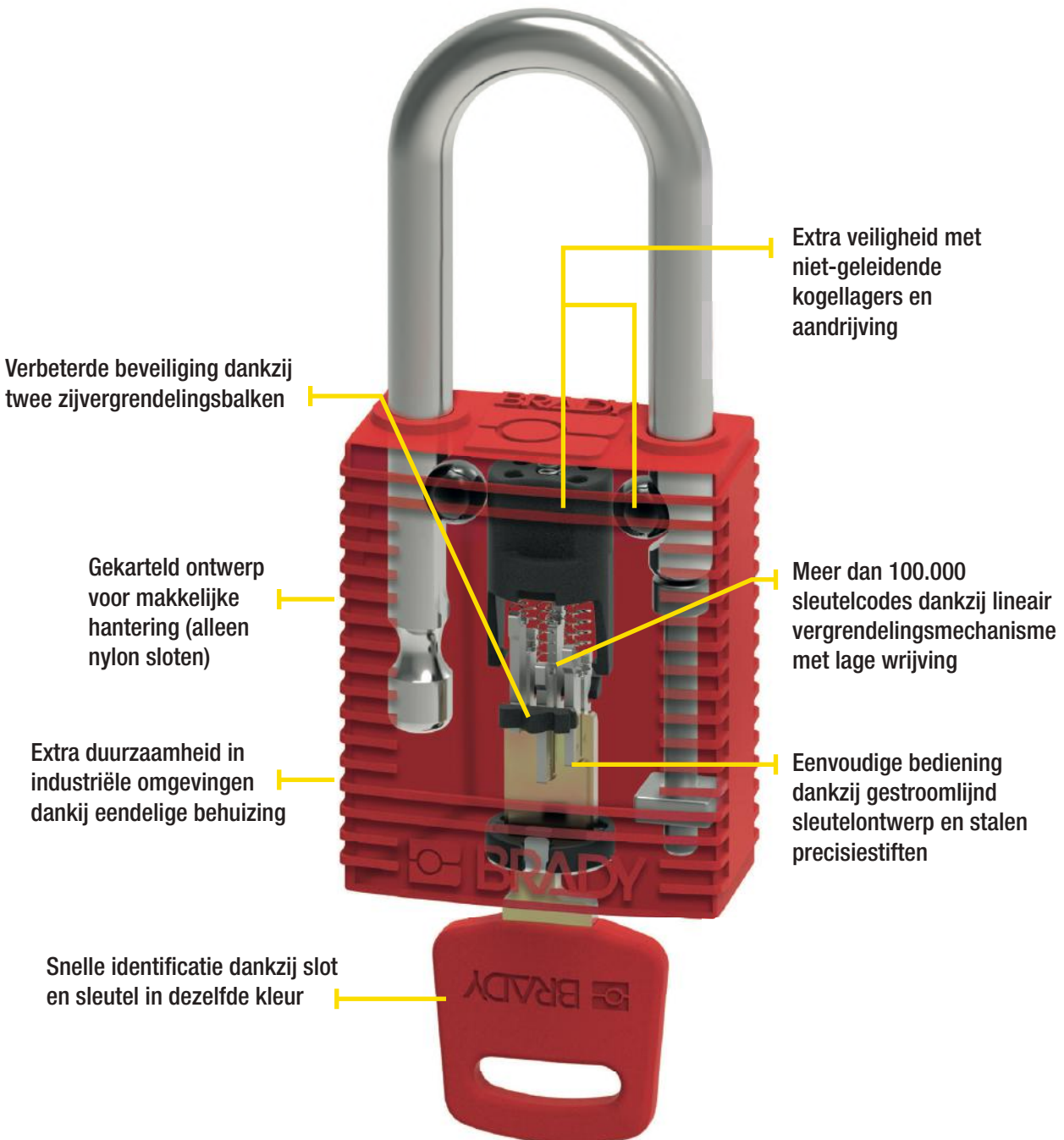

Zie de nieuwe SafeKey-hangsloten in actie

Bekijk de video op:

www.bradyeurope.com/SafeKey



Hangslotvergelijking



	Traditionele Nylon Compact-hangsloten - aluminium beugel	SafeKey Nylon-hangsloten - kunststof beugel	Traditionele Nylon Compact Kabelhangsloten	Traditionele Nylon-hangsloten - beugel uit gehard staal	SafeKey Nylon-hangsloten - stalen beugel	Traditionele Volledig Nylon-hangsloten	SafeKey Nylon-hangsloten - kunststof beugel
Sleutelmechanisme	Stift	Lineair blad	Stift	Stift	Lineair blad	Stift	Lineair blad
Beugel							
Roestvrij staal					38/76		
Gehard staal				38 (75*)			
Nylon (plastic)		25				38	38
Aluminium	25/38/50/75			38*75*			
Messing							
Staal met nylon behuizing							
Stalen kabel met pvc coating			200/400				
Diameter	4,70	4,30	4,70	6,50	6,40	6,50	6,40
Kleuren							
Rood	•	•	•	•	•	•	•
Geel	•	•	•	•	•	•	•
Zwart	•	•	•	•	•	•	•
Blauw	•	•	•	•	•	•	•
Groen	•	•	•	•	•	•	•
Oranje	•	•	•	•	•	•	•
Grijs (zilver)	•	•	•	•	•	•	•
Wit	•	•	•	•	•	•	•
Bruin	•	•	•	•	•	•	•
Paars	•	•	•	•	•	•	•
Sleutelsystemen							
KD	•	•	•	•	•	•	•
KA	•	•	•	•	•	•	•
MK	•	•	•	•	•	•	•
GMK	•	•	•	•	•	•	•
Sleutelregistratie	•	•	•	•	•	•	•
Aantal sleutels voor KD	1	1	1	1	1	1	1
Aantal sleutels voor KA/MK/GMK	2	1	2	2	1	2	1
Sleutelbeveiliging	•	•	•	•	•	•	•
Aantal stiften/bladen	5	6	5	6	6	6	6
Gravering							
Voorkant	•	•	•	•	•	•	•
Achterkant	•	•	•	•	•	•	•
Zijkant	•	•	•	•	•	•	•
Onderkant	•	•	•	•	•	•	•
Sleutel	•	•	•	•	•	•	•
Geleverde labels	EN/FR	EN/FR/ES	EN/FR	EN/FR	EN/FR/ES	EN/FR	EN/FR/ES
Kan gecombineerd worden met							
Traditioneel Nylon Compact	•		•	•		•	
SafeKey Nylon Compact		•			•		•
Traditioneel Nylon Compact - kabel	•		•	•		•	
Traditioneel Nylon	•		•	•		•	
SafeKey Nylon		•			•		•
Traditioneel Volledig Nylon	•		•	•		•	
SafeKey Nylon		•			•		•
Traditioneel Nylon - lange behuizing	•		•	•		•	
Traditioneel Compact Aluminium	•		•	•		•	
Traditioneel Volledig Aluminium	•		•	•		•	
SafeKey Aluminium		•			•		•

*Alleen verkrijgbaar op aanvraag **zonder sleutelbeveiliging op aanvraag



Traditionele Nylon-hangsloten met lange behuizing - beugel uit gehard staal	Traditionele Volledig Aluminium Compact-hangsloten	Traditionele Volledig Aluminium-hangsloten	SafeKey Aluminium-hangsloten met stalen beugel	Elektrisch beveiligd veiligheidsslot	Stalen hangslot	Messing hangslot
---	--	--	--	--------------------------------------	-----------------	------------------

Stift	Stift	Stift	Lineair blad	Stift	Stift	Stift
-------	-------	-------	--------------	-------	-------	-------

					20/38/51 (75*)	
--	--	--	--	--	----------------	--

38*	25/40/50/75	25/40/75	38/76			21
-----	-------------	----------	-------	--	--	----

				38/75		
--	--	--	--	-------	--	--

6,50	4,70	6,50	6,40	6,50	7,00	6,50
------	------	------	------	------	------	------

•	•	•	•	•	•	•
•	•	•	•	•	•	•
•	•	•	•	•	•	•
•	•	•	•	•	•	•
•	•	•	•	•	•	•
•*	•*	•	•	•*	•	•
•*	•*	•	•	•	•	•
•*	•*	•	•	•*	•	•
•*	•*	•	•	•*	•	•

•	•	•	•	•	•	•
•	•	•	•	•	•	•
•	•	•	•	•	•	•
•	•	•	•	•	•	•
•	•	•	•	•	•	•
•	•	•	•	•	•	•
•	•	•	•	•	•	•

1	1	2	1	1	1	2
---	---	---	---	---	---	---

2	2	2	1	1	2	2
---	---	---	---	---	---	---

•	•	•*	•	•**	•	•*
---	---	----	---	-----	---	----

6	5	6	6	6	5	4
---	---	---	---	---	---	---

•	•	•	•	•	•	•
•	•	•	•	•	•	•
•	•	•	•	•	•	•
•	•	•	•	•	•	•
•	•	•	•	•	•	•
•	•	•	•	•	•	•
•	•	•	•	•	•	•
•	•	•	•	•	•	•

EN/FR, EN/ES				EN/FR, EN/ES		
--------------	--	--	--	--------------	--	--

•	•	•	•	•	•	•
•	•	•	•	•	•	•
•	•	•	•	•	•	•
•	•	•	•	•	•	•
•	•	•	•	•	•	•
•	•	•	•	•	•	•
•	•	•	•	•	•	•
•	•	•	•	•	•	•
•	•	•	•	•	•	•



SafeKey Nylon-hangsloten met stalen beugel

- Lichtgewicht, vonkvrije nylon behuizing met een duurzame stalen beugel
- Niet-geleidend vergrendelingsmechanisme
- Gekarteld ontwerp voor makkelijke hantering
- Ideaal voor algemene lockout-toepassingen
- Versie met sleutelblokkering

Per hangslot wordt 1 sleutel geleverd. Gepersonaliseerde sleutelsystemen zijn verkrijgbaar. Geleverd met hangslotlabels in het Engels, Frans en Spaans. Gravering op voorzijde, achterzijde, linkerzijde, rechterzijde en sleutel.

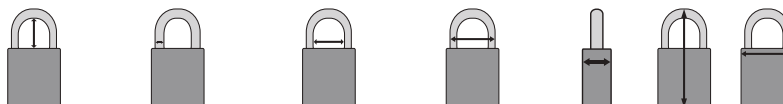

Artikelnr.	Kleur	Beugelhoogte (mm)	Beugeldiameter (mm)	Beugelopening (mm)	Beugelbreedte (mm)	Diepte (mm)	Hoogte (mm)	Breedte (mm)	Aantal
Beugelhoogte 38 mm / KA - Identieke sloten / 3/pak									
150317	● Blauw	38,00	6,40	20,00	33,00	19,00	84,00	38,00	3
150228	● Bruin	38,00	6,40	20,00	33,00	19,00	84,00	38,00	3
150246	● Geel	38,00	6,40	20,00	33,00	19,00	84,00	38,00	3
150341	● Groen	38,00	6,40	20,00	33,00	19,00	84,00	38,00	3
150364	● Oranje	38,00	6,40	20,00	33,00	19,00	84,00	38,00	3
150229	● Paars	38,00	6,40	20,00	33,00	19,00	84,00	38,00	3
150271	● Rood	38,00	6,40	20,00	33,00	19,00	84,00	38,00	3
150340	○ Wit	38,00	6,40	20,00	33,00	19,00	84,00	38,00	3
150294	● Zwart	38,00	6,40	20,00	33,00	19,00	84,00	38,00	3
Beugelhoogte 38 mm / KD - Verschillende sloten / 1/pak									
150251	● Blauw	38,00	6,40	20,00	33,00	19,00	84,00	38,00	1
150275	● Bruin	38,00	6,40	20,00	33,00	19,00	84,00	38,00	1
150343	● Geel	38,00	6,40	20,00	33,00	19,00	84,00	38,00	1
150368	● Groen	38,00	6,40	20,00	33,00	19,00	84,00	38,00	1
150320	● Oranje	38,00	6,40	20,00	33,00	19,00	84,00	38,00	1
150250	● Paars	38,00	6,40	20,00	33,00	19,00	84,00	38,00	1
150321	● Rood	38,00	6,40	20,00	33,00	19,00	84,00	38,00	1
150367	○ Wit	38,00	6,40	20,00	33,00	19,00	84,00	38,00	1
150234	● Zwart	38,00	6,40	20,00	33,00	19,00	84,00	38,00	1
Beugelhoogte 38 mm / KD - Verschillende sloten / 6/pak									
150316	● Blauw	38,00	6,40	20,00	33,00	19,00	84,00	38,00	6
150269	● Bruin	38,00	6,40	20,00	33,00	19,00	84,00	38,00	6
150225	● Geel	38,00	6,40	20,00	33,00	19,00	84,00	38,00	6
150337	● Groen	38,00	6,40	20,00	33,00	19,00	84,00	38,00	6
150336	● Oranje	38,00	6,40	20,00	33,00	19,00	84,00	38,00	6
150362	● Paars	38,00	6,40	20,00	33,00	19,00	84,00	38,00	6
150270	● Rood	38,00	6,40	20,00	33,00	19,00	84,00	38,00	6
150292	○ Wit	38,00	6,40	20,00	33,00	19,00	84,00	38,00	6
150224	● Zwart	38,00	6,40	20,00	33,00	19,00	84,00	38,00	6
Beugelhoogte 76 mm / KD - Verschillende sloten / 1/pak									
150249	● Blauw	76,00	6,40	20,00	33,00	19,00	122,00	38,00	1
150247	● Bruin	76,00	6,40	20,00	33,00	19,00	122,00	38,00	1
150296	● Geel	76,00	6,40	20,00	33,00	19,00	122,00	38,00	1
150319	● Groen	76,00	6,40	20,00	33,00	19,00	122,00	38,00	1
150248	● Oranje	76,00	6,40	20,00	33,00	19,00	122,00	38,00	1
150233	● Paars	76,00	6,40	20,00	33,00	19,00	122,00	38,00	1
150357	● Rood	76,00	6,40	20,00	33,00	19,00	122,00	38,00	1
150295	○ Wit	76,00	6,40	20,00	33,00	19,00	122,00	38,00	1
150274	● Zwart	76,00	6,40	20,00	33,00	19,00	122,00	38,00	1



SafeKey Nylon-hangsloten met kunststof beugel

- Lichtgewicht, vonkvrije nylon behuizing met niet-geleidende, vonkvrije beugel van polymeerkunststof
- Niet-geleidend vergrendelingsmechanisme
- Gekarteld ontwerp voor makkelijke hantering
- Ideaal voor elektrische toepassingen of algemene lockout-toepassingen
- Versie met sleutelblokkering

Per hangslot wordt 1 sleutel geleverd. Gepersonaliseerde sleutelsystemen zijn verkrijgbaar. Geleverd met hangslotlabels in het Engels, Frans en Spaans. Gravering op voorzijde, achterzijde, linkerzijde, rechterzijde en sleutel.

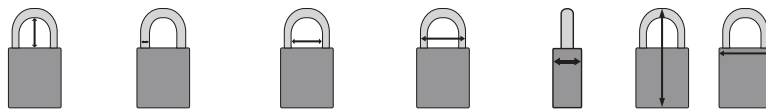

Artikelnr.	Kleur	Beugelhoogte (mm)	Beugeldiameter (mm)	Beugelopening (mm)	Beugelbreedte (mm)	Diepte (mm)	Hoogte (mm)	Breedte (mm)	Aantal
Beugelhoogte 38 mm / KA - Identieke sloten / 3 /pak									
150268	● Blauw	38,00	6,40	20,00	33,00	19,00	84,00	38,00	3
150314	● Bruin	38,00	6,40	20,00	33,00	19,00	84,00	38,00	3
150290	● Geel	38,00	6,40	20,00	33,00	19,00	84,00	38,00	3
150223	● Groen	38,00	6,40	20,00	33,00	19,00	84,00	38,00	3
150222	● Oranje	38,00	6,40	20,00	33,00	19,00	84,00	38,00	3
150353	● Paars	38,00	6,40	20,00	33,00	19,00	84,00	38,00	3
150291	● Rood	38,00	6,40	20,00	33,00	19,00	84,00	38,00	3
150267	○ Wit	38,00	6,40	20,00	33,00	19,00	84,00	38,00	3
150315	● Zwart	38,00	6,40	20,00	33,00	19,00	84,00	38,00	3
Beugelhoogte 38 mm / KD - Verschillende sloten / 1 /pak									
150366	● Blauw	38,00	6,40	20,00	33,00	19,00	84,00	38,00	1
150318	● Bruin	38,00	6,40	20,00	33,00	19,00	84,00	38,00	1
150232	● Geel	38,00	6,40	20,00	33,00	19,00	84,00	38,00	1
150273	● Groen	38,00	6,40	20,00	33,00	19,00	84,00	38,00	1
150230	● Oranje	38,00	6,40	20,00	33,00	19,00	84,00	38,00	1
150272	● Paars	38,00	6,40	20,00	33,00	19,00	84,00	38,00	1
150342	● Rood	38,00	6,40	20,00	33,00	19,00	84,00	38,00	1
150365	○ Wit	38,00	6,40	20,00	33,00	19,00	84,00	38,00	1
150231	● Zwart	38,00	6,40	20,00	33,00	19,00	84,00	38,00	1
Beugelhoogte 38 mm / KD - Verschillende sloten / 6 /pak									
150221	● Blauw	38,00	6,40	20,00	33,00	19,00	84,00	38,00	6
150309	● Bruin	38,00	6,40	20,00	33,00	19,00	84,00	38,00	6
150265	● Geel	38,00	6,40	20,00	33,00	19,00	84,00	38,00	6
150334	● Groen	38,00	6,40	20,00	33,00	19,00	84,00	38,00	6
150310	● Oranje	38,00	6,40	20,00	33,00	19,00	84,00	38,00	6
150350	● Paars	38,00	6,40	20,00	33,00	19,00	84,00	38,00	6
150311	● Rood	38,00	6,40	20,00	33,00	19,00	84,00	38,00	6
150308	○ Wit	38,00	6,40	20,00	33,00	19,00	84,00	38,00	6
150351	● Zwart	38,00	6,40	20,00	33,00	19,00	84,00	38,00	6





Traditionele Nylon-hangsloten

Beschikbaar in een groot aantal verschillende beugelafmetingen, materialen en kleuren!

- Standaard verkrijgbaar met beugel in gehard staal voor verhoogde veiligheid of met nylon beugel om de elektrische stroom te onderbreken van de beugel naar de sleutel.
- Aluminium beugel op aanvraag beschikbaar voor minder gewicht.
- Beschikbaar in tien verschillende kleuren.
- Sleutelbeveiligingssysteem (sleutel kan niet uit het slot worden verwijderd voordat de beugel goed gesloten is).
- Optioneel: lasergraving*

De sloten worden Keyed Different geleverd. Ieder hangslot wordt geleverd met 1 sleutel.

Andere sleutelsystemen zijn mogelijk. Geleverd met labels in het Engels/Frans voor standaard en nylon veiligheidssloten, Engels/Frans en Engels/Spaans voor veiligheidssloten met een lange behuizing.

Traditionele Nylon-hangsloten met beugel uit gehard staal

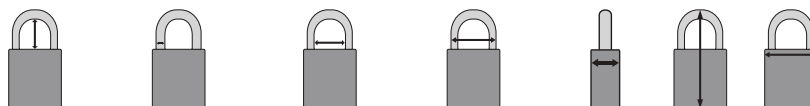

Bestel-referentie	Kleur	Beugelhoogte (mm)	Beugeldiameter (mm)	Beugelopening (mm)	Beugelbreedte (mm)	Diepte (mm)	Hoogte (mm)	Breedte (mm)	Aantal
051344	Blauw	38,00	6,50	20,00	33,00	19,50	86,50	38,50	6
813636	Bruin	38,00	6,50	20,00	33,00	19,50	86,50	38,50	6
051346	Geel	38,00	6,50	20,00	33,00	19,50	86,50	38,50	6
814113	Grijs	38,00	6,50	20,00	33,00	19,50	86,50	38,50	6
051345	Groen	38,00	6,50	20,00	33,00	19,50	86,50	38,50	6
051347	Oranje	38,00	6,50	20,00	33,00	19,50	86,50	38,50	6
813637	Paars	38,00	6,50	20,00	33,00	19,50	86,50	38,50	6
051339	Rood	38,00	6,50	20,00	33,00	19,50	86,50	38,50	6
813638	Wit	38,00	6,50	20,00	33,00	19,50	86,50	38,50	6
051353	Zwart	38,00	6,50	20,00	33,00	19,50	86,50	38,50	6

*Optioneel: graving op voor- en achterkant

Traditionele Nylon-hangsloten met nylon beugel

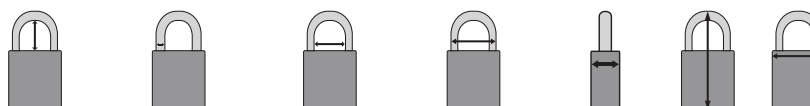

Bestel-referentie	Kleur	Beugelhoogte (mm)	Beugeldiameter (mm)	Beugelopening (mm)	Beugelbreedte (mm)	Diepte (mm)	Hoogte (mm)	Breedte (mm)	Aantal
813593	Blauw	38,00	6,50	20,00	33,00	19,50	86,50	38,00	6
813639	Bruin	38,00	6,50	20,00	33,00	19,50	86,50	38,00	6
813596	Geel	38,00	6,50	20,00	33,00	19,50	86,50	38,00	6
814154	Grijs	38,00	6,50	20,00	33,00	19,50	86,50	38,00	6
813597	Groen	38,00	6,50	20,00	33,00	19,50	86,50	38,00	6
813598	Oranje	38,00	6,50	20,00	33,00	19,50	86,50	38,00	6
813640	Paars	38,00	6,50	20,00	33,00	19,50	86,50	38,00	6
813594**	Rood	38,00	6,50	20,00	33,00	19,50	86,50	38,00	6
813641	Wit	38,00	6,50	20,00	33,00	19,50	86,50	38,00	6
813595	Zwart	38,00	6,50	20,00	33,00	19,50	86,50	38,00	6

*Optioneel: graving op voor- en achterkant

**Dit product voldoet aan de ATEX-richtlijn.

Traditionele Nylon-hangsloten met lange behuizing en beugel uit gehard staal

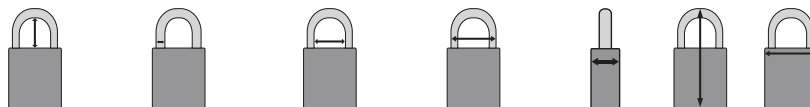

Bestel-referentie	Kleur	Beugelhoogte (mm)	Beugeldiameter (mm)	Beugelopening (mm)	Beugelbreedte (mm)	Diepte (mm)	Hoogte (mm)	Breedte (mm)	Aantal
834462	Blauw	38,00	6,50	20,00	33,00	19,50	122,00	38,00	6
834465	Geel	38,00	6,50	20,00	33,00	19,50	122,00	38,00	6
834466	Groen	38,00	6,50	20,00	33,00	19,50	122,00	38,00	6
834467	Oranje	38,00	6,50	20,00	33,00	19,50	122,00	38,00	6
834464	Rood	38,00	6,50	20,00	33,00	19,50	122,00	38,00	6
834463	Zwart	38,00	6,50	20,00	33,00	19,50	122,00	38,00	6

Kleuren paars, bruin, grijs en wit zijn op aanvraag beschikbaar bij afname van grote volumes.

*Optioneel: graving op voor-, achter- en zijkant

SafeKey Nylon Compact-hangsloten

- Bijzonder compact en licht
- Niet-geleidende en vonkvrije nylon behuizing en beugel van polymeer
- Niet-geleidend vergrendelingsmechanisme
- Ideaal voor elektrische toepassingen en kleine ruimten
- Gekarteld ontwerp voor makkelijke hantering
- Voor elektrische installateurs, onderhoudstechnici en elektriciens

Per hangslot wordt 1 sleutel geleverd. Gepersonaliseerde sleutelsystemen zijn verkrijgbaar. Geleverd met hangslotlabels in het Engels, Frans en Spaans. Gravering op voorzijde, achterzijde, linkerkant, rechterkant en sleutel.



Raadpleeg het technisch datablad LOTO-100 op bradyeurope.com/tds

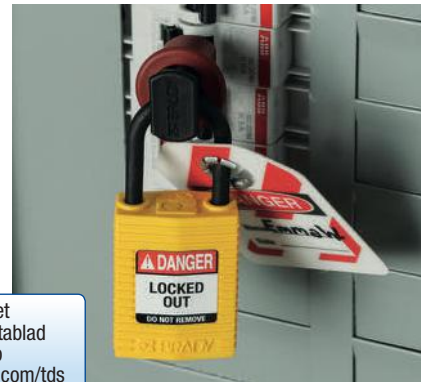

Het compacte veiligheidshangslot is perfect voor gebruik in nauwe ruimtes en op plaatsen waar lichte en draagbare hangsloten vereist zijn. Voor nog meer duurzame toepassingen is er Brady's assortiment hangsloten met een beugeldiameter van 6,50 mm.

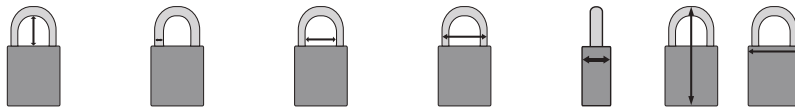

Artikelnr.	Kleur	Beugelhoogte (mm)	Beugeldiameter (mm)	Beugelopening (mm)	Beugelbreedte (mm)	Diepte (mm)	Hoogte (mm)	Breedte (mm)	Aantal
Beugelhoogte 25 mm / KA - Identieke sloten / 3 /pak									
150192	Blauw	25,00	4,30	18,00	26,00	19,00	67,00	33,00	3
150196	Bruin	25,00	4,30	18,00	26,00	19,00	67,00	33,00	3
150190	Geel	25,00	4,30	18,00	26,00	19,00	67,00	33,00	3
150191	Groen	25,00	4,30	18,00	26,00	19,00	67,00	33,00	3
150194	Oranje	25,00	4,30	18,00	26,00	19,00	67,00	33,00	3
150195	Paars	25,00	4,30	18,00	26,00	19,00	67,00	33,00	3
150189	Rood	25,00	4,30	18,00	26,00	19,00	67,00	33,00	3
150197	Wit	25,00	4,30	18,00	26,00	19,00	67,00	33,00	3
150193	Zwart	25,00	4,30	18,00	26,00	19,00	67,00	33,00	3
Beugelhoogte 25 mm / KD - Verschillende sloten / 1 /pak									
150183	Blauw	25,00	4,30	18,00	26,00	19,00	67,00	33,00	1
150187	Bruin	25,00	4,30	18,00	26,00	19,00	67,00	33,00	1
150181	Geel	25,00	4,30	18,00	26,00	19,00	67,00	33,00	1
150182	Groen	25,00	4,30	18,00	26,00	19,00	67,00	33,00	1
150185	Oranje	25,00	4,30	18,00	26,00	19,00	67,00	33,00	1
150186	Paars	25,00	4,30	18,00	26,00	19,00	67,00	33,00	1
150180	Rood	25,00	4,30	18,00	26,00	19,00	67,00	33,00	1
150188	Wit	25,00	4,30	18,00	26,00	19,00	67,00	33,00	1
150184	Zwart	25,00	4,30	18,00	26,00	19,00	67,00	33,00	1
Beugelhoogte 25 mm / KD - Verschillende sloten / 6 /pak									
150210	Blauw	25,00	4,30	18,00	26,00	19,00	67,00	33,00	6
150214	Bruin	25,00	4,30	18,00	26,00	19,00	67,00	33,00	6
150208	Geel	25,00	4,30	18,00	26,00	19,00	67,00	33,00	6
150209	Groen	25,00	4,30	18,00	26,00	19,00	67,00	33,00	6
150212	Oranje	25,00	4,30	18,00	26,00	19,00	67,00	33,00	6
150213	Paars	25,00	4,30	18,00	26,00	19,00	67,00	33,00	6
150207	Rood	25,00	4,30	18,00	26,00	19,00	67,00	33,00	6
150215	Wit	25,00	4,30	18,00	26,00	19,00	67,00	33,00	6
150211	Zwart	25,00	4,30	18,00	26,00	19,00	67,00	33,00	6





Traditionele Nylon Compact-hangsloten

Compacte & ultralichte hangsloten: makkelijk te gebruiken voor een efficiënt energiebeheer.

- Niet-geleidende nylon behuizing en aluminium beugel.
- Minimumgewicht van hangslot is slechts 40 gr.
- Sleutelblokkering - sleutel kan niet uit het slot worden verwijderd voordat de beugel goed gesloten is.
- Max. gebruikstemperatuur 120°C.
- Dankzij kleurcodering kunnen lockout-teams makkelijk geïdentificeerd worden tijdens onderhoudsbeurten.
- Kleine beugeldiameter ideaal voor geïntegreerde lockout-systemen met openingen van 5 mm.
- Optioneel: lasergravering op voor-, achter- en zijkant

De hangsloten worden Keyed Different geleverd. Ieder hangslot wordt geleverd met 1 sleutel.

Andere sleutelsystemen zijn mogelijk.

De sloten worden geleverd met labels in het Engels/Frans.



Het compacte veiligheidshangslot is perfect voor gebruik in nauwe ruimtes en op plaatsen waar lichte en draagbare hangsloten vereist zijn. Voor nog meer duurzame toepassingen is er Brady's assortiment hangsloten met een beugeldiameter van 6,50 mm.



Raadpleeg het technisch datablad LOTO-9 op bradyeurope.com/tds



Bestel-referentie	Kleur	Beugelhoogte (mm)	Beugeldiameter (mm)	Beugelopening (mm)	Beugelbreedte (mm)	Diepte (mm)	Hoogte (mm)	Breedte (mm)	Aantal
Beugelhoogte 25 mm									
814114	● Blauw	25,00	4,70	17,00	26,00	16,00	64,00	32,00	6
814120	● Bruin	25,00	4,70	17,00	26,00	16,00	64,00	32,00	6
814117	● Geel	25,00	4,70	17,00	26,00	16,00	64,00	32,00	6
814123	● Grijs	25,00	4,70	17,00	26,00	16,00	64,00	32,00	6
814118	● Groen	25,00	4,70	17,00	26,00	16,00	64,00	32,00	6
814119	● Oranje	25,00	4,70	17,00	26,00	16,00	64,00	32,00	6
814121	● Paars	25,00	4,70	17,00	26,00	16,00	64,00	32,00	6
814116*	● Rood	25,00	4,70	17,00	26,00	16,00	64,00	32,00	6
814122	○ Wit	25,00	4,70	17,00	26,00	16,00	64,00	32,00	6
814115	● Zwart	25,00	4,70	17,00	26,00	16,00	64,00	32,00	6
Beugelhoogte 38 mm									
814124	● Blauw	38,00	4,70	17,00	26,00	16,00	77,00	32,00	6
814130	● Bruin	38,00	4,70	17,00	26,00	16,00	77,00	32,00	6
814127	● Geel	38,00	4,70	17,00	26,00	16,00	77,00	32,00	6
814133	● Grijs	38,00	4,70	17,00	26,00	16,00	77,00	32,00	6
814128	● Groen	38,00	4,70	17,00	26,00	16,00	77,00	32,00	6
814129	● Oranje	38,00	4,70	17,00	26,00	16,00	77,00	32,00	6
814131	● Paars	38,00	4,70	17,00	26,00	16,00	77,00	32,00	6
814126*	● Rood	38,00	4,70	17,00	26,00	16,00	77,00	32,00	6
814132	○ Wit	38,00	4,70	17,00	26,00	16,00	77,00	32,00	6
814125	● Zwart	38,00	4,70	17,00	26,00	16,00	77,00	32,00	6
Beugelhoogte 50 mm									
814134	● Blauw	50,00	4,70	17,00	26,00	16,00	99,00	32,00	6
814140	● Bruin	50,00	4,70	17,00	26,00	16,00	99,00	32,00	6
814137	● Geel	50,00	4,70	17,00	26,00	16,00	99,00	32,00	6
814143	● Grijs	50,00	4,70	17,00	26,00	16,00	99,00	32,00	6
814138	● Groen	50,00	4,70	17,00	26,00	16,00	99,00	32,00	6
814139	● Oranje	50,00	4,70	17,00	26,00	16,00	99,00	32,00	6
814141	● Paars	50,00	4,70	17,00	26,00	16,00	99,00	32,00	6
814136*	● Rood	50,00	4,70	17,00	26,00	16,00	99,00	32,00	6
814142	○ Wit	50,00	4,70	17,00	26,00	16,00	99,00	32,00	6
814135	● Zwart	50,00	4,70	17,00	26,00	16,00	99,00	32,00	6
Beugelhoogte 75 mm									
814144	● Blauw	75,00	4,70	17,00	26,00	16,00	114,00	32,00	6
814150	● Bruin	75,00	4,70	17,00	26,00	16,00	114,00	32,00	6
814147	● Geel	75,00	4,70	17,00	26,00	16,00	114,00	32,00	6
814153	● Grijs	75,00	4,70	17,00	26,00	16,00	114,00	32,00	6
814148	● Groen	75,00	4,70	17,00	26,00	16,00	114,00	32,00	6
814149	● Oranje	75,00	4,70	17,00	26,00	16,00	114,00	32,00	6
814151	● Paars	75,00	4,70	17,00	26,00	16,00	114,00	32,00	6
814146*	● Rood	75,00	4,70	17,00	26,00	16,00	114,00	32,00	6
814152	○ Wit	75,00	4,70	17,00	26,00	16,00	114,00	32,00	6
814145	● Zwart	75,00	4,70	17,00	26,00	16,00	114,00	32,00	6

*Dit product voldoet aan de ATEX-richtlijn.

Traditionele Nylon Compact Kabelhangsloten

Compacte & ultralichte hangsloten: makkelijk te gebruiken voor een efficiënte energiecontrole.

- Niet-geleidende nylon behuizing met pvc-gecoate stalen kabel.
- Minimumgewicht voor hangslot is slechts 40 g.
- Sleutelbeveiligingssysteem.
- Max. werkingstemperatuur 120 °C.
- Kleine beugeldiameter ideaal voor uitrustingen met geïntegreerde lockout-systemen met openingen van 5 mm die zich dicht bij elkaar bevinden.
- Optioneel: lasergravering op voor-, achter- en zijkant

De hangsloten worden Keyed Different of Keyed Alike geleverd. Ieder hangslot wordt geleverd met 1 sleutel. Andere sleutelsystemen zijn mogelijk. De sloten worden geleverd met labels in het Engels/Frans.



Bestelreferentie	Kleur	Beugelhoogte (mm)	Beugeldiameter (mm)	Beugelopening (mm)	Beugelbreedte (mm)	Diepte (mm)	Breedte (mm)	Aantal
Kabellengte 200 mm								
KA - Identieke sloten								
146128	Rood	106,68	4,70	17,00	26,00	16,00	32,00	6
146129	Geel	106,68	4,70	17,00	26,00	16,00	32,00	6
146130	Blauw	106,68	4,70	17,00	26,00	16,00	32,00	6
146131	Groen	106,68	4,70	17,00	26,00	16,00	32,00	6
195946	Zwart	106,68	4,70	17,00	26,00	16,00	32,00	6
195947	Bruin	106,68	4,70	17,00	26,00	16,00	32,00	6
195948	Grijs	106,68	4,70	17,00	26,00	16,00	32,00	6
195949	Oranje	106,68	4,70	17,00	26,00	16,00	32,00	6
195950	Paars	106,68	4,70	17,00	26,00	16,00	32,00	6
195951	Wit	106,68	4,70	17,00	26,00	16,00	32,00	6
KD - Verschillende sloten								
146120	Rood	106,68	4,70	17,00	26,00	16,00	32,00	1
146121	Geel	106,68	4,70	17,00	26,00	16,00	32,00	1
146122	Blauw	106,68	4,70	17,00	26,00	16,00	32,00	1
146123	Groen	106,68	4,70	17,00	26,00	16,00	32,00	1
195934	Zwart	106,68	4,70	17,00	26,00	16,00	32,00	1
195935	Bruin	106,68	4,70	17,00	26,00	16,00	32,00	1
195936	Grijs	106,68	4,70	17,00	26,00	16,00	32,00	1
195937	Oranje	106,68	4,70	17,00	26,00	16,00	32,00	1
195938	Paars	106,68	4,70	17,00	26,00	16,00	32,00	1
195939	Wit	106,68	4,70	17,00	26,00	16,00	32,00	1
195972	Rood	106,68	4,70	17,00	26,00	16,00	32,00	6
195973	Geel	106,68	4,70	17,00	26,00	16,00	32,00	6
195974	Blauw	106,68	4,70	17,00	26,00	16,00	32,00	6
195975	Groen	106,68	4,70	17,00	26,00	16,00	32,00	6
195980	Zwart	106,68	4,70	17,00	26,00	16,00	32,00	6
195981	Bruin	106,68	4,70	17,00	26,00	16,00	32,00	6
195982	Grijs	106,68	4,70	17,00	26,00	16,00	32,00	6
195983	Oranje	106,68	4,70	17,00	26,00	16,00	32,00	6
195984	Paars	106,68	4,70	17,00	26,00	16,00	32,00	6
195985	Wit	106,68	4,70	17,00	26,00	16,00	32,00	6
Kabellengte 400 mm								
KA - Identieke sloten								
146132	Rood	203,20	4,70	17,00	26,00	16,00	32,00	6
146133	Geel	203,20	4,70	17,00	26,00	16,00	32,00	6
146134	Blauw	203,20	4,70	17,00	26,00	16,00	32,00	6
146135	Groen	203,20	4,70	17,00	26,00	16,00	32,00	6
195952	Zwart	203,20	4,70	17,00	26,00	16,00	32,00	6
195953	Bruin	203,20	4,70	17,00	26,00	16,00	32,00	6
195954	Grijs	203,20	4,70	17,00	26,00	16,00	32,00	6
195955	Oranje	203,20	4,70	17,00	26,00	16,00	32,00	6
195956	Paars	203,20	4,70	17,00	26,00	16,00	32,00	6
195957	Wit	203,20	4,70	17,00	26,00	16,00	32,00	6
KD - Verschillende sloten								
146124	Rood	203,20	4,70	17,00	26,00	16,00	32,00	1
146125	Geel	203,20	4,70	17,00	26,00	16,00	32,00	1
146126	Blauw	203,20	4,70	17,00	26,00	16,00	32,00	1
146127	Groen	203,20	4,70	17,00	26,00	16,00	32,00	1
195940	Zwart	203,20	4,70	17,00	26,00	16,00	32,00	1
195941	Bruin	203,20	4,70	17,00	26,00	16,00	32,00	1
195942	Grijs	203,20	4,70	17,00	26,00	16,00	32,00	1
195943	Oranje	203,20	4,70	17,00	26,00	16,00	32,00	1
195944	Paars	203,20	4,70	17,00	26,00	16,00	32,00	1
195945	Wit	203,20	4,70	17,00	26,00	16,00	32,00	1
195976	Rood	203,20	4,70	17,00	26,00	16,00	32,00	6
195977	Geel	203,20	4,70	17,00	26,00	16,00	32,00	6
195978	Blauw	203,20	4,70	17,00	26,00	16,00	32,00	6
195979	Groen	203,20	4,70	17,00	26,00	16,00	32,00	6
195986	Zwart	203,20	4,70	17,00	26,00	16,00	32,00	6
195987	Bruin	203,20	4,70	17,00	26,00	16,00	32,00	6
195988	Grijs	203,20	4,70	17,00	26,00	16,00	32,00	6
195989	Oranje	203,20	4,70	17,00	26,00	16,00	32,00	6
195990	Paars	203,20	4,70	17,00	26,00	16,00	32,00	6
195991	Wit	203,20	4,70	17,00	26,00	16,00	32,00	6



Elektrisch beveiligde veiligheidsslotsen

Aluminium behuizing met stalen beugel, beide met nylon coating.

- Massieve aluminium kern met stalen beugel voor maximale sterkte.
- Behuizing en beugel geïsoleerd tegen elektrische schokken.
- NANO PROTECT™-beugel voor superieure corrosiebestendigheid.
- Superieure veiligheid.
- Automatische vergrendeling voor meer gebruiksgemak.
- Compact en licht. Precisiecilinder met 6 stiften voor betere beveiliging tegen manipulatie.
- Versie met lange behuizing beschikbaar op aanvraag (tweetalige labels).
- Sleutelbeveiligingssysteem (sleutel kan niet uit het slot worden verwijderd voordat de beugel goed gesloten is), op aanvraag beschikbaar zonder sleutelbeveiliging.
- Optioneel: gravering op voor-, achter- en zijkant.

De hangsloten worden Keyed Different geleverd. Ieder hangslot wordt geleverd met 1 sleutel. Andere sleutelsystemen zijn mogelijk. Geleverd met labels in het Engels/Frans/Spaans.

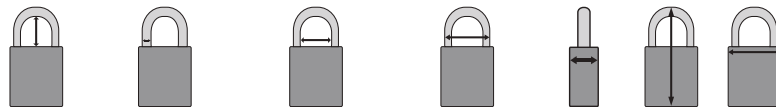

Bestel-referentie	Kleur	Beugelhoogte (mm)	Beugeldiameter (mm)	Beugelopening (mm)	Beugelbreedte (mm)	Diepte (mm)	Hoogte (mm)	Breedte (mm)	Aantal
Beugelhoogte 38 mm									
834468	Blauw	38,00	6,50	20,00	33,00	20,00	90,00	40,00	6
834471	Geel	38,00	6,50	20,00	33,00	20,00	90,00	40,00	6
834472	Groen	38,00	6,50	20,00	33,00	20,00	90,00	40,00	6
834473	Oranje	38,00	6,50	20,00	33,00	20,00	90,00	40,00	6
834470	Rood	38,00	6,50	20,00	33,00	20,00	90,00	40,00	6
834469	Zwart	38,00	6,50	20,00	33,00	20,00	90,00	40,00	6
Beugelhoogte 75 mm									
834474	Blauw	75,00	6,50	20,00	33,00	20,00	127,00	40,00	6
834477	Geel	75,00	6,50	20,00	33,00	20,00	127,00	40,00	6
834478	Groen	75,00	6,50	20,00	33,00	20,00	127,00	40,00	6
834479	Oranje	75,00	6,50	20,00	33,00	20,00	127,00	40,00	6
834476	Rood	75,00	6,50	20,00	33,00	20,00	127,00	40,00	6
834475	Zwart	75,00	6,50	20,00	33,00	20,00	127,00	40,00	6

Kleuren paars, bruin, zilver en wit zijn op aanvraag beschikbaar bij afname van grote volumes.



Messing hangsloten

Sloten die nooit roesten.

- Volmessing behuizing en beugel.
- Vonkvrij, dus ideaal voor gebruik in omgevingen waar met brandbaar materiaal wordt gewerkt.
- Corrosiebestendig.
- Cilinder met 6 stiften biedt meer unieke sleutelvarianten, waardoor hij nog beter beveiligd is tegen manipulatie.
- Sloten worden beschermd door omhulsels in gekleurd vinyl.
- Zonder sleutelbeveiliging, met sleutelbeveiliging op aanvraag beschikbaar (sleutel kan niet uit het slot worden verwijderd voordat de beugel goed gesloten is).
- Optioneel: gravering op onderkant en sleutel

De sloten worden Keyed Different geleverd. Ieder hangslot wordt geleverd met 2 sleutels. Andere sleutelsystemen zijn mogelijk.

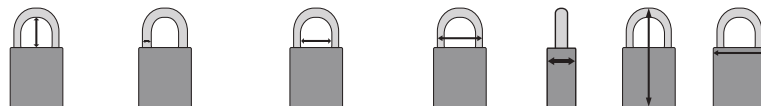

Bestel-referentie	Kleur	Beugelhoogte (mm)	Beugeldiameter (mm)	Beugelopening (mm)	Beugelbreedte (mm)	Diepte (mm)	Hoogte (mm)	Breedte (mm)	Aantal
051355	Blauw	21,00	6,50	20,50	33,50	17,00	60,00	43,00	12
051357	Geel	21,00	6,50	20,50	33,50	17,00	60,00	43,00	12
051358	Grijs	21,00	6,50	20,50	33,50	17,00	60,00	43,00	12
051356	Groen	21,00	6,50	20,50	33,50	17,00	60,00	43,00	12
051354*	Rood	21,00	6,50	20,50	33,50	17,00	60,00	43,00	12
051359	Zwart	21,00	6,50	20,50	33,50	17,00	60,00	43,00	12

*Dit product voldoet aan de ATEX-richtlijn.

SafeKey Aluminium-hangsloten met stalen beugel

- Aluminium hangslot met stalen beugel voor corrosiebestendigheid
- Niet-geleidend vergrendelingsmechanisme
- Ideaal voor binnen- en buitengebruik en zware toepassingen
- Zonder sleutelbeveiliging

Per hangslot wordt 1 sleutel geleverd.
Gepersonaliseerde sleutelsystemen zijn verkrijgbaar.



Raadpleeg het technisch datablad LOTO-99 op bradyeurope.com/tds

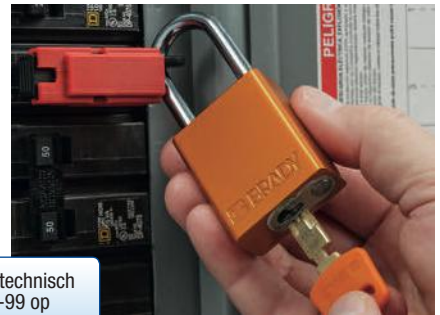

Artikelnr.	Kleur	Beugelhoogte (mm)	Beugeldiameter (mm)	Beugelopening (mm)	Beugelbreedte (mm)	Diepte (mm)	Hoogte (mm)	Breedte (mm)	Aantal
Beugelhoogte 38 mm / KA - Identieke sloten / 3 /pak									
150261	Blauw	38,00	6,40	20,00	33,00	19,00	84,00	38,00	3
150260	Bruin	38,00	6,40	20,00	33,00	19,00	84,00	38,00	3
150282	Geel	38,00	6,40	20,00	33,00	19,00	84,00	38,00	3
150281	Groen	38,00	6,40	20,00	33,00	19,00	84,00	38,00	3
150305	Oranje	38,00	6,40	20,00	33,00	19,00	84,00	38,00	3
150348	Paars	38,00	6,40	20,00	33,00	19,00	84,00	38,00	3
150262	Rood	38,00	6,40	20,00	33,00	19,00	84,00	38,00	3
150304	Zilver	38,00	6,40	20,00	33,00	19,00	84,00	38,00	3
150349	Zwart	38,00	6,40	20,00	33,00	19,00	84,00	38,00	3
Beugelhoogte 38 mm / KD - Verschillende sloten / 1 /pak									
150287	Blauw	38,00	6,40	20,00	33,00	19,00	84,00	38,00	1
150286	Bruin	38,00	6,40	20,00	33,00	19,00	84,00	38,00	1
150288	Geel	38,00	6,40	20,00	33,00	19,00	84,00	38,00	1
150264	Groen	38,00	6,40	20,00	33,00	19,00	84,00	38,00	1
150263	Oranje	38,00	6,40	20,00	33,00	19,00	84,00	38,00	1
150333	Paars	38,00	6,40	20,00	33,00	19,00	84,00	38,00	1
150307	Rood	38,00	6,40	20,00	33,00	19,00	84,00	38,00	1
150242	Zilver	38,00	6,40	20,00	33,00	19,00	84,00	38,00	1
150243	Zwart	38,00	6,40	20,00	33,00	19,00	84,00	38,00	1
Beugelhoogte 38 mm / KD - Verschillende sloten / 6 /pak									
150302	Blauw	38,00	6,40	20,00	33,00	19,00	84,00	38,00	6
150301	Bruin	38,00	6,40	20,00	33,00	19,00	84,00	38,00	6
150219	Geel	38,00	6,40	20,00	33,00	19,00	84,00	38,00	6
150256	Groen	38,00	6,40	20,00	33,00	19,00	84,00	38,00	6
150326	Oranje	38,00	6,40	20,00	33,00	19,00	84,00	38,00	6
150347	Paars	38,00	6,40	20,00	33,00	19,00	84,00	38,00	6
150303	Rood	38,00	6,40	20,00	33,00	19,00	84,00	38,00	6
150278	Zilver	38,00	6,40	20,00	33,00	19,00	84,00	38,00	6
150240	Zwart	38,00	6,40	20,00	33,00	19,00	84,00	38,00	6
Beugelhoogte 76 mm / KA - Identieke sloten / 3 /pak									
150277	Blauw	76,00	6,40	20,00	33,00	19,00	122,00	38,00	3
150299	Bruin	76,00	6,40	20,00	33,00	19,00	122,00	38,00	3
150239	Geel	76,00	6,40	20,00	33,00	19,00	122,00	38,00	3
150238	Groen	76,00	6,40	20,00	33,00	19,00	122,00	38,00	3
150325	Oranje	76,00	6,40	20,00	33,00	19,00	122,00	38,00	3
150300	Paars	76,00	6,40	20,00	33,00	19,00	122,00	38,00	3
150218	Rood	76,00	6,40	20,00	33,00	19,00	122,00	38,00	3
150276	Zilver	76,00	6,40	20,00	33,00	19,00	122,00	38,00	3
150217	Zwart	76,00	6,40	20,00	33,00	19,00	122,00	38,00	3
Beugelhoogte 76 mm / KD - Verschillende sloten / 1 /pak									
150241	Blauw	76,00	6,40	20,00	33,00	19,00	122,00	38,00	1
150284	Bruin	76,00	6,40	20,00	33,00	19,00	122,00	38,00	1
150285	Geel	76,00	6,40	20,00	33,00	19,00	122,00	38,00	1
150360	Groen	76,00	6,40	20,00	33,00	19,00	122,00	38,00	1
150306	Oranje	76,00	6,40	20,00	33,00	19,00	122,00	38,00	1
150330	Paars	76,00	6,40	20,00	33,00	19,00	122,00	38,00	1
150332	Rood	76,00	6,40	20,00	33,00	19,00	122,00	38,00	1
150283	Zilver	76,00	6,40	20,00	33,00	19,00	122,00	38,00	1
150331	Zwart	76,00	6,40	20,00	33,00	19,00	122,00	38,00	1
Beugelhoogte 76 mm / KD - Verschillende sloten / 6 /pak									
150322	Blauw	76,00	6,40	20,00	33,00	19,00	122,00	38,00	6
150235	Bruin	76,00	6,40	20,00	33,00	19,00	122,00	38,00	6
150345	Geel	76,00	6,40	20,00	33,00	19,00	122,00	38,00	6
150252	Groen	76,00	6,40	20,00	33,00	19,00	122,00	38,00	6
150344	Oranje	76,00	6,40	20,00	33,00	19,00	122,00	38,00	6
150358	Paars	76,00	6,40	20,00	33,00	19,00	122,00	38,00	6
150323	Rood	76,00	6,40	20,00	33,00	19,00	122,00	38,00	6
150297	Zilver	76,00	6,40	20,00	33,00	19,00	122,00	38,00	6
150216	Zwart	76,00	6,40	20,00	33,00	19,00	122,00	38,00	6





Traditionele Volledig Aluminium-hangsloten

De hangsloten hebben een behuizing en beugel in stevig aluminium, en zijn ongelooflijk licht en gebruiksvriendelijk.

- Massieve, geanodiseerde aluminium behuizing.
- Geleverd met aluminium beugel. Beugel in gehard staal of roestvrij staal op aanvraag beschikbaar.
- Corrosiebestendig.
- Optioneel: gravering op voor-, achter-, zij- en onderkant en sleutel.
- De bijbehorende labels worden afzonderlijk verkocht (zie pagina 34).
- Zonder sleutelbeveiliging, met sleutelbeveiliging op aanvraag beschikbaar (sleutel kan niet uit het slot worden verwijderd voordat de beugel goed gesloten is)

De sloten worden Keyed Different geleverd.

Ieder hangslot wordt geleverd met 2 sleutels, ZONDER sleutelblokkering.

Andere sleutelsystemen en registratie zijn mogelijk.



Raadpleeg het technisch datablad LOTO-10 op bradyeurope.com/tds

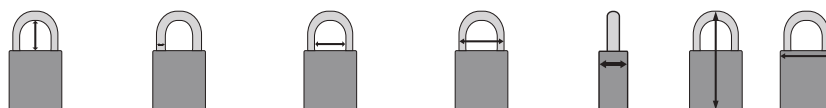

Bestel-referentie	Kleur	Beugelhoogte (mm)	Beugeldiameter (mm)	Beugelopening (mm)	Beugelbreedte (mm)	Diepte (mm)	Hoogte (mm)	Breedte (mm)	Aantal
Beugelhoogte 25 mm									
814065	Blauw	25,00	6,50	20,00	31,50	19,00	73,00	40,00	6
830939	Bruin	25,00	6,50	20,00	31,50	19,00	73,00	40,00	6
814068	Geel	25,00	6,50	20,00	31,50	19,00	73,00	40,00	6
830936	Grijs	25,00	6,50	20,00	31,50	19,00	73,00	40,00	6
814069	Groen	25,00	6,50	20,00	31,50	19,00	73,00	40,00	6
814070	Oranje	25,00	6,50	20,00	31,50	19,00	73,00	40,00	6
814071	Paars	25,00	6,50	20,00	31,50	19,00	73,00	40,00	6
814066	Rood	25,00	6,50	20,00	31,50	19,00	73,00	40,00	6
814067	Zwart	25,00	6,50	20,00	31,50	19,00	73,00	40,00	6
Beugelhoogte 40 mm									
814072	Blauw	40,00	6,50	20,00	31,50	19,00	89,00	40,00	6
830940	Bruin	40,00	6,50	20,00	31,50	19,00	89,00	40,00	6
814075	Geel	40,00	6,50	20,00	31,50	19,00	89,00	40,00	6
830937	Grijs	40,00	6,50	20,00	31,50	19,00	89,00	40,00	6
814076	Groen	40,00	6,50	20,00	31,50	19,00	89,00	40,00	6
814077	Oranje	40,00	6,50	20,00	31,50	19,00	89,00	40,00	6
814078	Paars	40,00	6,50	20,00	31,50	19,00	89,00	40,00	6
814073	Rood	40,00	6,50	20,00	31,50	19,00	89,00	40,00	6
814074	Zwart	40,00	6,50	20,00	31,50	19,00	89,00	40,00	6
Beugelhoogte 75 mm									
814079	Blauw	75,00	6,50	20,00	31,50	19,00	119,00	40,00	6
830941	Bruin	75,00	6,50	20,00	31,50	19,00	119,00	40,00	6
814082	Geel	75,00	6,50	20,00	31,50	19,00	119,00	40,00	6
830938	Grijs	75,00	6,50	20,00	31,50	19,00	119,00	40,00	6
814083	Groen	75,00	6,50	20,00	31,50	19,00	119,00	40,00	6
814084	Oranje	75,00	6,50	20,00	31,50	19,00	119,00	40,00	6
814085	Paars	75,00	6,50	20,00	31,50	19,00	119,00	40,00	6
814080	Rood	75,00	6,50	20,00	31,50	19,00	119,00	40,00	6
814081	Zwart	75,00	6,50	20,00	31,50	19,00	119,00	40,00	6



Bezoek ons YouTube™-kanaal om het uitgebreide aanbod aan opleidingsvideo's te bekijken.



Traditionele Aluminium Compact-hangsloten

Lichtgewicht en eenvoudig in gebruik, ideaal voor nauwe ruimtes.

- Massieve, geanodiseerde aluminium behuizing.
- Geleverd met aluminium beugel.
- Corrosiebestendig.
- Gravering op voor-, achter- en zijkanten

De sloten worden Keyed Different geleverd. Ieder hangslot wordt geleverd met 1 sleutel. Andere sleutelsystemen en registratie zijn mogelijk.



Het compacte aluminium hangslot is perfect voor gebruik in nauwe ruimtes en op plaatsen waar lichte en draagbare hangsloten vereist zijn. Voor nog meer duurzame toepassingen is er Brady's assortiment hangsloten met een beugeldiameter van 6,50 mm.



Bestel-referentie	Kleur	Beugelhoogte (mm)	Beugeldiameter (mm)	Beugelopening (mm)	Beugelbreedte (mm)	Diepte (mm)	Hoogte (mm)	Breedte (mm)	Aantal
Beugelhoogte 25 mm									
834856	Blauw	25,00	4,70	17,00	26,00	19,00	64,00	32,00	6
834859	Geel	25,00	4,70	17,00	26,00	19,00	64,00	32,00	6
834860	Groen	25,00	4,70	17,00	26,00	19,00	64,00	32,00	6
834861	Oranje	25,00	4,70	17,00	26,00	19,00	64,00	32,00	6
834858	Rood	25,00	4,70	17,00	26,00	19,00	64,00	32,00	6
834857	Zwart	25,00	4,70	17,00	26,00	19,00	64,00	32,00	6
Beugelhoogte 40 mm									
834862	Blauw	40,00	4,70	17,00	26,00	19,00	89,00	32,00	6
834865	Geel	40,00	4,70	17,00	26,00	19,00	89,00	32,00	6
834866	Groen	40,00	4,70	17,00	26,00	19,00	89,00	32,00	6
834867	Oranje	40,00	4,70	17,00	26,00	19,00	89,00	32,00	6
834864	Rood	40,00	4,70	17,00	26,00	19,00	89,00	32,00	6
834863	Zwart	40,00	4,70	17,00	26,00	19,00	89,00	32,00	6
Beugelhoogte 50 mm									
834868	Blauw	50,00	4,70	17,00	26,00	19,00	99,00	32,00	6
834871	Geel	50,00	4,70	17,00	26,00	19,00	99,00	32,00	6
834872	Groen	50,00	4,70	17,00	26,00	19,00	99,00	32,00	6
834873	Oranje	50,00	4,70	17,00	26,00	19,00	99,00	32,00	6
834870	Rood	50,00	4,70	17,00	26,00	19,00	99,00	32,00	6
834869	Zwart	50,00	4,70	17,00	26,00	19,00	99,00	32,00	6
Beugelhoogte 75 mm									
834874	Blauw	75,00	4,70	17,00	26,00	19,00	119,00	32,00	6
834877	Geel	75,00	4,70	17,00	26,00	19,00	119,00	32,00	6
834878	Groen	75,00	4,70	17,00	26,00	19,00	119,00	32,00	6
834879	Oranje	75,00	4,70	17,00	26,00	19,00	119,00	32,00	6
834876	Rood	75,00	4,70	17,00	26,00	19,00	119,00	32,00	6
834875	Zwart	75,00	4,70	17,00	26,00	19,00	119,00	32,00	6



Kleuren paars, bruin en zilver zijn op aanvraag beschikbaar bij afname van grote volumes.



i  Raadpleeg het technische datablad LOTO-11 op bradyeurope.com/tds

Hangsloten in gelamineerd staal

Versterkt gelamineerd staal is bestand tegen extreem fysiek geweld. Beugel in gehard staal is moeilijk door te knippen.

- Lagen van de behuizing zijn afzonderlijk gecoat voor een superieure roestvastheid.
- Cilinder met 5 stiften biedt meer unieke sleutelvarianten en is beter beveiligd tegen manipulatie dan conventionele sloten met 4 stiften.
- Geleverd met gekleurde stootbandjes voor identificatie en bescherming.
- Sleutelblokkering - sleutel kan niet uit het slot worden verwijderd voordat de beugel goed gesloten is.
- Optioneel: graving op onderkant en sleutel.
- De bijbehorende labels worden afzonderlijk verkocht (zie pagina 34)

De sloten worden Keyed Different geleverd. Ieder hangslot wordt geleverd met 1 sleutel. Andere sleutelsystemen en registratie zijn mogelijk.

Bestel-referentie	Kleur	Beugelhoogte (mm)	Beugeldiameter (mm)	Beugelopening (mm)	Beugelbreedte (mm)	Diepte (mm)	Hoogte (mm)	Breedte (mm)	Aantal	
Beugelhoogte 20 mm										
814086	Blauw	20,00	7,00	18,50	32,50	23,00	58,00	44,00	6	
814092	Bruin	20,00	7,00	18,50	32,50	23,00	58,00	44,00	6	
814089	Geel	20,00	7,00	18,50	32,50	23,00	58,00	44,00	6	
814090	Groen	20,00	7,00	18,50	32,50	23,00	58,00	44,00	6	
814091	Oranje	20,00	7,00	18,50	32,50	23,00	58,00	44,00	6	
814093	Paars	20,00	7,00	18,50	32,50	23,00	58,00	44,00	6	
814088	Rood	20,00	7,00	18,50	32,50	23,00	58,00	44,00	6	
814094	Wit	20,00	7,00	18,50	32,50	23,00	58,00	44,00	6	
814087	Zwart	20,00	7,00	18,50	32,50	23,00	58,00	44,00	6	
Beugelhoogte 38 mm										
814095	Blauw	38,00	7,00	18,50	32,50	23,00	77,00	44,00	6	
814101	Bruin	38,00	7,00	18,50	32,00	23,00	77,00	44,00	6	
814098	Geel	38,00	7,00	18,50	32,50	23,00	77,00	44,00	6	
814099	Groen	38,00	7,00	18,50	32,00	23,00	77,00	44,00	6	
814100	Oranje	38,00	7,00	18,50	32,00	23,00	77,00	44,00	6	
814102	Paars	38,00	7,00	18,50	32,00	23,00	77,00	44,00	6	
814097	Rood	38,00	7,00	18,50	32,50	23,00	77,00	44,00	6	
814103	Wit	38,00	7,00	18,50	32,00	23,00	77,00	44,00	6	
814096	Zwart	38,00	7,00	18,50	32,50	23,00	77,00	44,00	6	
Beugelhoogte 51 mm										
814104	Blauw	51,00	7,00	18,50	32,00	23,00	90,00	44,00	6	
814110	Bruin	51,00	7,00	18,50	32,00	23,00	90,00	44,00	6	
814107	Geel	51,00	7,00	18,50	32,00	23,00	90,00	44,00	6	
814108	Groen	51,00	7,00	18,50	32,00	23,00	90,00	44,00	6	
814109	Oranje	51,00	7,00	18,50	32,00	23,00	90,00	44,00	6	
814111	Paars	51,00	7,00	18,50	32,00	23,00	90,00	44,00	6	
814106	Rood	51,00	7,00	18,50	32,00	23,00	90,00	44,00	6	
814112	Wit	51,00	7,00	18,50	32,00	23,00	90,00	44,00	6	
814105	Zwart	51,00	7,00	18,50	32,00	23,00	90,00	44,00	6	

De ultieme veiligheidssloten

- Beugel en behuizing gemaakt van gehard gelegeerd staal van de hoogste kwaliteit. Abus-Plus-schijfcilinder met 7 stiften voor de beste beveiliging tegen manipulatie en uitwisseling van sleutels. Optioneel: graving op onderkant en sleutel

De sloten worden Keyed Different geleverd. Ieder hangslot wordt geleverd met 2 sleutels. Andere sleutelsystemen en registratie zijn mogelijk.



Bestel-referentie	Kleur	Beugelhoogte (mm)	Beugeldiameter (mm)	Beugelopening (mm)	Beugelbreedte (mm)	Diepte (mm)	Hoogte (mm)	Breedte (mm)	Aantal
805837	Zwart	26,00	11,00	27,50	49,50	31,00	85,00	63,00	2
805838	Zwart	50,00	11,00	27,50	49,50	31,00	109,00	63,00	2
805839	Zwart	75,00	11,00	27,50	49,50	31,00	134,00	63,00	1

Volledig geïsoleerde hangsloten

Behuizing en beugel volledig geïsoleerd tegen elektrische schokken.

- Volmessing behuizing.
- Volledig overtrokken behuizing met cilinderafdekking ter bescherming tegen vuil.
- Cilinder met 5 stiften.
- Binnenwerk vervaardigd in roestvrije materialen.
- Schokbestendig omhulsel van vinyl ter bescherming van gelakte oppervlakken.
- Beugel in gehard of roestvrij staal

De sloten worden Keyed Different geleverd. Ieder hangslot wordt geleverd met 2 sleutels. Keyed Alike op aanvraag.



Bestel-referentie	Kleur	Beugelhoogte (mm)	Beugeldiameter (mm)	Beugelopening (mm)	Beugelbreedte (mm)	Diepte (mm)	Hoogte (mm)	Breedte (mm)	Aantal
805836	● Blauw	24,50	8,50	20,50	37,50	28,00	73,00	53,00	6
805835	● Zwart	24,50	8,50	20,50	37,50	28,00	73,00	53,00	6

Messing hangsloten met beugel in roestvrij staal

- Volmessing behuizing (verchromde plaat) met beugel in roestvrij staal.
- Corrosiebestendig.
- Veiligheidscilinder.
- Optioneel: graving op voor-, achter-, zij- en onderkant en sleutel

De sloten worden Keyed Different geleverd. Ieder hangslot wordt geleverd met 2 sleutels. De sloten hebben geen sleutelblokkering. Keyed Alike op aanvraag.

Bestel-referentie	Kleur	Beugelhoogte (mm)	Beugeldiameter (mm)	Beugelopening (mm)	Beugelbreedte (mm)	Diepte (mm)	Hoogte (mm)	Breedte (mm)	Aantal
805827	● Chroom	14,50	5,00	14,50	24,50	12,00	47,00	30,00	6
805828	● Chroom	23,50	6,50	19,50	32,50	13,00	66,00	39,00	6
805830	● Chroom	27,00	7,00	28,00	42,00	15,00	73,00	49,00	6



Messing hangsloten met beugel in gehard staal

- Binnenwerk is volledig roestvrij.
- Messing behuizing, beugel in gehard staal.
- Veiligheidscilinder.
- Optioneel: graving op voor-, achter-, zij- en onderkant en sleutel

De sloten worden Keyed Different geleverd. Ieder hangslot wordt geleverd met 2 sleutels.

Bestel-referentie	Kleur	Beugelhoogte (mm)	Beugeldiameter (mm)	Beugelopening (mm)	Beugelbreedte (mm)	Diepte (mm)	Hoogte (mm)	Breedte (mm)	Aantal
805831	● Messing	14,50	5,00	14,50	24,50	12,00	47,00	30,00	6
805832	● Messing	23,50	6,50	19,50	32,50	13,00	66,00	39,00	6
805834	● Messing	27,00	7,00	28,00	42,00	15,00	73,00	49,00	6



Cijferhangslot

- Compact, lichtgewicht.
- Beugel in gehard staal.
- 4-cijferige code, opnieuw instelbaar

Bestel-referentie	Kleur	Beugelhoogte (mm)	Beugeldiameter (mm)	Beugelbreedte (mm)	Diepte (mm)	Hoogte (mm)	Breedte (mm)	Aantal
101963	● Zilver	26,00	6,50	19,50	18,50	80,00	44,50	1





Drager voor veiligheidssloten en tags

De drager voor veiligheidssloten en tags biedt plaats aan 12 veiligheidssloten en sleutels, alsook aan hangslotbeugels en lockout-tags.

- Biedt plaats aan 12 hangsloten
- Is voorzien van sleutelhanger en karabijnhaken
- Makkelijk samen te voegen voor 24 hangsloten
- Makkelijk aan een riem te bevestigen
- Makkelijk te bevestigen tegen een muur
- Beschikbaar in 4 kleuren

Bestel-referentie	Omschrijving	Breedte (mm)	Hoogte (mm)	Aantal
148866	Drager voor veiligheidssloten en tags – rood	190,50	133,35	1 Kit
148865	Drager voor veiligheidssloten en tags – geel	190,50	133,35	1 Kit
148861	Drager voor veiligheidssloten en tags – groen	190,50	133,35	1 Kit
148862	Drager voor veiligheidssloten en tags – blauw	190,50	133,35	1 Kit
148864	Drager voor veiligheidssloten en tags met twee sets van zes Keyed Alike-veiligheidssloten	190,50	133,35	1 Kit
148869	Drager voor veiligheidssloten en tags met vier sets van drie Keyed Alike-veiligheidssloten	190,50	133,35	1 Kit
148867	Drager voor veiligheidssloten en tags met twaalf Keyed Different-veiligheidssloten	190,50	133,35	1 Kit
148863	Beschrijfbaar lockout-tags	76,20	146,05	10 / Pak



Labels voor veiligheidssloten

- Vervaardigd uit duurzaam vinyl, beschrijfbaar met potlood, pen of stift.

Bestel-referentie	Tekst/legende	Legende op keerzijde	Materiaal	Brady-materiaal nr.	Aantal
051379	DANGER LOCKED OUT, PELIGRO EQUIPO BLOQUEADO, DANGER VERROUILLÉE	PROPERTY OF, PROPIEDAD DE, PROPRIÉTÉ DE	Vinyl	B-826	6

Labels voor SafeKey Nylon-hangsloten

- Vervaardigd uit duurzaam vinyl, beschrijfbaar met potlood, pen of stift.

Bestel-referentie	Tekst/legende	Legende op keerzijde	Materiaal	Brady-materiaal nr.	Aantal
150555	LOCKED OUT DO NOT REMOVE; VERROUILLÉ NE PAS ENLEVER; EQUIPO BLOQUEADO NO REMUEVA	PROPERTY OF; PROPRIÉTÉ DE; PROPIEDAD DE	Vinyl	B-826	6
150556	LOCKED OUT DO NOT REMOVE; VERROUILLÉ NE PAS ENLEVER; EQUIPO BLOQUEADO NO REMUEVA	PROPERTY OF; PROPRIÉTÉ DE; PROPIEDAD DE	Vinyl	B-826	6



Labels voor aluminium hangsloten

- Vervaardigd uit duurzaam vinyl, beschrijfbaar met potlood, pen of stift.

Bestel-referentie	Tekst/legende	Legende op keerzijde	Materiaal	Brady-materiaal nr.	Hoogte (mm)	Breedte (mm)	Aantal
050289	DANGER LOCKED OUT	PROPERTY OF	Vinyl	B-826	20,32	27,94	6
050292	BLOQUEADO	PROPIEDAD DE	Vinyl	B-826	20,32	27,94	6
050293	VERROUILLÉE	PROPRIÉTÉ DE	Vinyl	B-826	20,32	27,94	6



Labels voor stalen hangsloten

- Vervaardigd uit duurzaam vinyl, beschrijfbaar met potlood, pen of stift.
- Geleverd met B-674 gelamineerde strips voor meer duurzaamheid

Bestel-referentie	Tekst/legende	Legende op keerzijde	Materiaal	Brady-materiaal nr.	Hoogte (mm)	Breedte (mm)	Aantal
050280	DANGER LOCKED OUT	PROPERTY OF	Vinyl	B-826	19,05	114,30	6
050281	PELIGRO EQUIPO BLOQUEADO	PROPIEDAD DE	Vinyl	B-826	19,05	114,30	6
050283	DANGER VERROUILLÉE	PROPRIÉTÉ DE	Vinyl	B-826	19,05	114,30	6



Tags voor hangsloten

- Tags voor hangsloten zijn gemaakt van gekalanderd vinyl en beschrijfbaar met een potlood, pen of stift.
- Ze hebben een metalen bevestigingssoog met een diameter van 9,53 mm dat over de meeste hangslotbeugels past.
- Het oog is 25,40 mm hoog, waardoor de afmetingen van de tag 50,80 x 101,60 mm bedragen.

Bestel-referentie	Tekst/legende	Materiaal	Hoogte (mm)	Breedte (mm)	Aantal
105722	DANGER EQUIPMENT LOCKED OUT	Gekalanderd vinyl	50,80	76,20	1
105723	DANGER DO NOT OPERATE	Gekalanderd vinyl	50,80	76,20	1
105724	DANGER DO NOT OPERATE / PELIGRO NO ACTIVE	Gekalanderd vinyl	50,80	76,20	1



Onderhoudsspray

- Niet-vette spray voor slotcilinders, kantoormachines, gereedschappen, autosloten

Bestel-referentie	Omschrijving	Aantal
834194	Onderhoudsspray 50 ml	1



“Cobra”-kabel

- Flexibele staaldraad met beschermende pvc-coating

Bestel-referentie	Omschrijving	Diameter (mm)	Lengte (m)	Aantal
805844	“Cobra-kabel	8,00	2 m	1



Veiligheidsketting

- Ketting gemaakt van speciaal gehard staal.
- Textielhoes beschermt lakwerk en chroom tegen beschadiging.

Bestel-referentie	Omschrijving	Lengte (m)	Aantal
805846	Veiligheidsketting - 10 mm diam.	1,1 m	2
805845	Veiligheidsketting - 8 mm diam.	1,1 m	2



Kabelvergrendelingssysteem met dubbele lus

Voor elke situatie die een flexibel vergrendelingssysteem en een visuele waarschuwing vereist.

- Ideaal voor het vergrendelen van grote kleppen in tal van industriële omgevingen.
- Een lichtgewicht alternatief voor grote zware kettingen.
- Beschikbaar in vier verschillende formaten om de beste beveiliging te garanderen

Bestel-referentie	Kabellengte (m)	Diameter (mm)	Materiaal	Kleur	Aantal
131063	0,61	4,76	Stalen kabel met plastic coating	Rood	1
131064	1,22	4,76	Stalen kabel met plastic coating	Rood	1
131065	1,83	4,76	Stalen kabel met plastic coating	Rood	1
131066	2,44	4,76	Stalen kabel met plastic coating	Rood	1



Brady – leverancier van totaaloplossingen voor een veilige werkplek

Nog meer veiligheidsproducten vindt u in ons uitgebreide productaanbod. Ga naar onze website voor meer informatie of neem contact op met uw Brady-vertegenwoordiger.



Statusmarkering – Veiligheidsinformatiesysteem voor industriële uitrustingen

Vermeldt basisgegevens met betrekking tot de veiligheid van uw stellingen, ladders en industriële uitrustingen.

- Eenvoudig te implementeren
- Makkelijk te begrijpen voor de werknemers
- Speciaal ontworpen voor veeleisende omgevingen
- Duidelijk zichtbaar



Veiligheidspictogrammen – Belangrijke informatie op het ogenblik dat u het nodig hebt

Wij bieden meer dan 8000 verschillende pictogrammen voor veiligheids-, onderhouds- en bedrijfsidentificatie.

- Duurzaam, ontworpen voor gebruik in de meest veeleisende industriële omgevingen
- Felle kleuren, vetgedrukte tekst en intuïtieve symbolen
- Beantwoorden aan de meest recente normen en wetgeving
- Bijzonder goed zichtbaar en makkelijk te begrijpen communicatie



Leidingmerkers – Makkelijk identificeren van leidinginhoud en stroomrichting

Een correcte identificatie van leidingen verzekert een beter inzicht in de structuur van een gebouw. Ongevallen, letsels en schade kunnen aldus voorkomen worden.



Adsorptiemateriaal- Snelle bestrijding van gemorste vloeistoffen

Eenvoudig, snel en veilig gelekte olie, water en chemicaliën verwijderen.

- Absorbeert binnen enkele seconden 10–25 keer het eigen gewicht
- Milieuvriendelijk
- Minder tijd spenderen aan schoonmaken



Lock boxes en hangslotkasten

Brady biedt verschillende group lock boxes aan – ideaal wanneer meerdere bevoegde werknemers instaan voor onderhoudswerkzaamheden aan machines.

Daarnaast heeft Brady ook verschillende oplossingen voor het efficiënt bewaren van hangsloten.

- 38 SAFETY REDBOX™-group lockout box
- 38 Group lock box
- 38 Box voor opberging van hangsloten en collectieve lockout
- 39 Ultracompacte lock box
- 39 Group lockout box voor muurbevestiging
- 39 Metalen group lockout box voor muurbevestiging
- 39 Draagbare/opvangbare group lockout box
- 40 SlimView group lock box
- 40 Group lockout center
- 40 Afsluitbare hangslotkast
- 40 Hangslot control center
- 41 Gecombineerd lockout en lock box station
- 41 Draagbaar hangslotstation
- 41 Hangslotstation





SAFETY REDBOX™-group lockout box

Group lockout box voor muurbevestiging met "quick-release"-systeem voor uitstekende draagbaarheid.

- Compleet geleverd met handige beugel voor muurbevestiging:
 - Voor opslag, presentatie en lockout-paraatheid.
 - Dankzij het "quick-release"-systeem kunt u de SAFETY REDBOX™ meenemen naar de plaats waar u hem nodig heeft.
 - De SAFETY REDBOX™ kan ook worden vastgezet tijdens een lockout.
 - Het deksel van de box is voorzien van scharnieren in lengterichting voor een gemakkelijke opening en toegang, ook bij muurbevestiging
- Specifieke apparatuurvergrendelingssystemen kunnen in de box bewaard worden.
- Handige drukknop om het deksel dicht te houden.
- Voorzien van een schuifknop om de SAFETY REDBOX™ stevig te kunnen bevestigen aan de muurbeugel.
- Geschikt voor maximaal 12 veiligheidssloten.
- Als de SAFETY REDBOX™ niet aan de muur bevestigd is, is hij geschikt voor maximaal 40 veiligheidssloten.
- Blijft vergrendeld tot alle veiligheidssloten zijn verwijderd.
- Vervaardigd uit extra sterk poedergelakt staal voor extra roestbestendigheid.
- Bestand tegen diverse omgevingsomstandigheden



Bestel-referentie	Materiaal	Kleur	Hoogte (mm)	Breedte (mm)	Diepte (mm)	Max. aantal gebruikte hangsloten	Max. aantal opgeslagen hangsloten	Aantal
145579	Gepoederlakt staal	Rood	155,00	236,00	92,00	12	12	1
145580	Gepoederlakt staal	Geel	155,00	236,00	92,00	12	12	1

 Raadpleeg het technisch datablad LOTO-76 op bradyeurope.com/tds



SAFEKEY
LOCKOUT PADLOCKS

Group lock box

Voor lockout-situaties waarbij een groot aantal werknemers en apparatuur betrokken is.

- Nadat de machine of apparatuur vergrendeld is, worden de sleutels van de vergrendelingssystemen in de lock box geplaatst.
- Ieder geautoriseerd teamlid maakt een persoonlijk slot of tag vast aan de group lock box.
- De lock box verzekert dat geen enkele werknemer toegang heeft tot de sleutels, tenzij ALLE werknemers hun persoonlijk slot of tag verwijderd hebben.

Bestel-referentie	Omschrijving	Kleur	Hoogte (mm)	Breedte (mm)	Diepte (mm)	Max. aantal gebruikte hangsloten	Max. aantal opgeslagen hangsloten	Aantal
045190	Draagbare metalen collectieve lock box	Blauw	152,00	227,00	88,90	13	40	1
065672	Draagbare metalen collectieve lock box	Geel	152,00	227,00	88,90	1	40	1
065699	Draagbare metalen collectieve lock box	Rood	152,00	227,00	88,90	13	40	1
830929	Extra grote metalen collectieve lock box	Rood	152,40	187,32	235,00	13	75	1

 Raadpleeg het technisch datablad LOTO-18 op bradyeurope.com/tds



SAFEKEY
LOCKOUT PADLOCKS

Compatibel met SafeKey lock boxes

Box voor opberging van hangsloten en collectieve lockout

Deze handige box bevat een afsluitbaar opberggedeelte en een group lockout gedeelte.

- Gemaakt uit extra sterk poedergelakt staal voor extra roestbestendigheid.
- Het group lockout gedeelte beschikt over een Lexan-venster met sleutelgleuf.
- Klein formaat: In het opbergvak is er plaats voor ongeveer 50 hangsloten. In het deksel van de group lock box zijn er gaten voor 17 hangsloten.
- Groot formaat: In het opbergvak is er plaats voor ongeveer 125 hangsloten. In het deksel van de group lock box zijn er gaten voor 34 hangsloten.

Bestel-referentie	Omschrijving	Kleur	Hoogte (mm)	Breedte (mm)	Diepte (mm)	Aantal
105716	Metalen lock box - klein	Rood	162,00	300,00	67,70	1
105717	Metalen lock box - groot	Rood	229,00	381,00	229,00	1

 Raadpleeg het technisch datablad LOTO-19 op bradyeurope.com/tds



Ultracompacte lock box

- Gemakkelijk mee te nemen, past in gereedschapskoffer/tas, duurzaam en compact ontwerp
- Eenvoudig te bevestigen met beugel voor wandmontage en drukontgrendelingslot (voor extra veiligheid)
- Doeltreffende collectieve vergrendeling met 12 hangsloten
- Efficiënte energie-isolatie met opbergruimte voor 6 hangsloten
- Inhoud duidelijk zichtbaar dankzij transparant deksel
- Voorzien van 3 sleutelhaken



SAFEKEY
LOCKOUT PADLOCKS

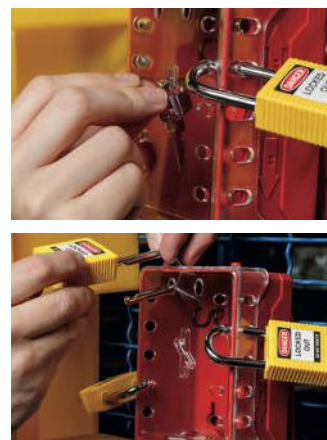

Bestel-referentie	Omschrijving	Kleur	Hoogte (mm)	Breedte (mm)	Diepte (mm)	Aantal
149173	Ultracompacte group lock box	Rood	144,78	101,60	68,58	1
149172	Ultracompacte lock box + 6 gele Keyed Alike-sloten	Rood	144,78	101,60	68,58	1
149176	Ultracompacte lock box + 6 gele Keyed Different-sloten	Rood	144,78	101,60	68,58	1
149174	Ultracompacte lock box + 6 rode Keyed Alike-sloten	Rood	144,78	101,60	68,58	1
149175	Ultracompacte lock box + 6 rode Keyed Different-sloten	Rood	144,78	101,60	68,58	1

Group lockout box voor muurbevestiging

- De box is vervaardigd volgens het spuitgietproces met Isoplast-polymeren voor een degelijke duurzaamheid.
- Uitstekend bestand tegen chemicaliën en hoge temperaturen, absoluut roestvrij.
- Dankzij de gleuf vooraan kunnen sleutels in de vergrendelde lock box geplaatst worden.
- Dankzij het transparante venster in polycarbonaat is de inhoud zichtbaar.
- Voorgeboorde gaten achteraan maken een vlotte muurbevestiging mogelijk.
- De vergrendelrail biedt plaats aan max. 8 hangsloten (hangsloten niet meegeleverd)*.
- De box wordt geleverd met 6 haken om sleutels, sloten, enz aan op te hangen.



SAFEKEY
LOCKOUT PADLOCKS

Bestel-referentie	Omschrijving	Kleur	Hoogte (mm)	Breedte (mm)	Diepte (mm)	Aantal
050938	Plastic lock box	Rood	157,48	101,60	139,70	1
050939	Extra haakjes	Zwart	-	-	-	12

* Wanneer kabelveiligheidsloten gebruikt worden, moet de kabel door 2 openingen passeren om een veilige sluiting te garanderen. Daarom kunnen slechts 4 hangsloten aangebracht worden.

Metalen group lockout box voor muurbevestiging

- Vervaardigd uit duurzaam poedergelakt staal met sleutelgleuf bovenaan.
- Inclusief transparant Lexan-venster dat uitschuift wanneer de sloten verwijderd zijn.
- Voorzien van sleutelhaakjes en identificatielabels om het sleutelbeheer te vergemakkelijken.
- Voorgeboorde gaten en materiaal inbegrepen voor een snelle montage.



SAFEKEY
LOCKOUT PADLOCKS



Bestel-referentie	Omschrijving	Hoogte (mm)	Breedte (mm)	Diepte (mm)	Max. aantal gebruikte hangsloten	Aantal
105714	Metalen lock box voor muurbevestiging - klein	178,00	203,00	57,15	7	1
105715	Metalen lock box voor muurbevestiging - groot	178,00	406,00	57,15	12	1



SAFEKEY
LOCKOUT PADLOCKS

Compatibel met SafeKey lock boxes

Draagbare/opvangbare group lockout box

- Vervaardigd uit geel poedergelakt metaal.
- Kan alleen worden gebruikt of in combinatie met een industrieel lockout station.
- Geschikt voor 8-10 hangsloten (afhankelijk van slotgrootte).

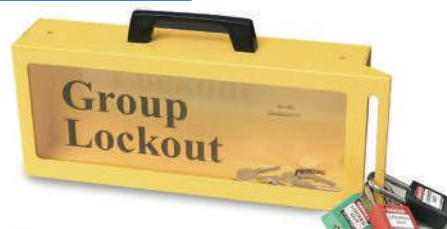

Bestel-referentie	Omschrijving	Materiaal	Kleur	Hoogte (mm)	Breedte (mm)	Diepte (mm)	Aantal
046134	PRINZING draagbare/opvangbare group lockout box	Zacht plaatstaal	Geel	151,00	354,50	73,40	1



Raadpleeg het technisch datablad LOTO-21 op bradyeurope.com/tds



SAFEKEY
LOCKOUT PADLOCKS

SlimView group lock box

- Efficiënt en gebruiksvriendelijk dankzij compact formaat met voorgeboorde montagegaten en transparante afdekking
- Plaats voor maximaal 12 hangsloten met ingebouwde hangslot- en sleutelhaken
- Veilige bewaarplaats voor sleutels die kan worden vergrendeld met maximaal 12 hangsloten
- Hangsloten worden afzonderlijk verkocht

Bestel-referentie	Omschrijving	Materiaal	Kleur	Hoogte (mm)	Breedte (mm)	Diepte (mm)	Aantal
150505	SlimView groep lock box	Extra sterk staal met afdekking uit polycarbonaat	Rood & Transparant	153,80	266,83	79,06	1



SAFEKEY
LOCKOUT PADLOCKS

Compatibel met SafeKey lock boxes



Group lockout center

- Vergrendel meerdere energiebronnen en bewaar alle sleutels in het group lockout center.
- Beveilig met een hangslot.
- Niet ontworpen om openbreken van de kast te voorkomen.

Bestel-referentie	Omschrijving	Materiaal	Kleur	Hoogte (mm)	Breedte (mm)	Diepte (mm)	Aantal
800117	Group lockout center – 3 haken	Acryl	Rood	150,00	150,00	80,00	1
800116	Group lockout center – 8 haken	Acryl	Rood	195,00	305,00	64,00	1
800127	Group lockout center – 18 haken	Acryl	Rood	195,00	406,00	64,00	1



Afsluitbare hangslotkast

Biedt een veilige opbergruimte en beveiligt de toegang tot hangsloten.

- Vervaardigd uit plastic met vergrendelbare deuren in transparant acryl.
- Aan elke metalen haak is er plaats voor 2 hangsloten.
- Verkrijgbaar in twee formaten: voor 16 of 40 hangsloten.
- Hangsloten worden afzonderlijk verkocht

Bestel-referentie	Omschrijving	Kleur	Hoogte (mm)	Breedte (mm)	Diepte (mm)	Aantal
065240	Bijgevoegde modules voor het opbergen van hangsloten	Wit	381,00	381,00	88,90	1
065241	Bijgevoegde modules voor het opbergen van hangsloten	Wit	762,00	381,00	88,90	1



Hangslot control center

- Elke met nikkel gecoate metalen haak biedt plaats aan 2 hangsloten (niet meegeleverd).
- Afsluitbaar (twee sleutels meegeleverd).

Bestel-referentie	Omschrijving	Materiaal	Kleur	Hoogte (mm)	Breedte (mm)	Diepte (mm)	Aantal
800118	Hangslot control center – 18 haken	Gepoederlakt staal	Rood	394,00	457,00	50,00	1
800119	Hangslot control center – 8 haken	Gepoederlakt staal	Rood	254,00	305,00	50,00	1

Gecombineerd lockout en lock box station

- Gele lock box in poedergelakt metaal.
- Voorzien van lockout-veiligheidstips aan de binnenkant van de deur.
- Lock box te bevestigen aan onderzijde van de kast, biedt plaats voor 8-10 sloten (afhankelijk van grootte).
- De lockout-kast wordt geleverd met een verstelbare legger (extra leggers verkrijgbaar).
- De kast is afsluitbaar en kan dankzij de voorgeboorde gaten achteraan makkelijk aan de muur worden bevestigd.
- Afmetingen kast: (H) 406 x (B) 355 x (D) 152 mm.
- Afmetingen lock box: (H) 152 x (B) 381 x (D) 76 mm.



i Leeg lockout station ook apart verkrijgbaar, zie pagina 74

Bestel-referentie	Omschrijving	Materiaal	Kleur	Hoogte (mm)	Breedte (mm)	Diepte (mm)	Aantal
099708	Gecombineerd lockout en lock box station, inclusief vergrendelingssystemen	Gepoederlakt metaal	Geel	558,80	355,60	152,40	1

Meegeleverde componenten: 1 – 120 Volt stroomonderbrekervergrendeling met kliksluiting, 1 – 120/227 Volt stroomonderbrekervergrendeling met klemsluiting, 1 – 480/600 Volt stroomonderbrekervergrendeling met klemsluiting, 1 – universele meerpolige-stroomonderbrekervergrendeling, 1 – extra grote stroomonderbrekervergrendeling, 1 – hulpstuk voor 120/277 Volt vergrendeling met klemsluiting, 1 – hulpstuk voor 480/600 Volt vergrendeling met klemsluiting, 1 – vergrendeling voor wandschakelaar, 1 – 110 Volt stekkervergrendeling, 1 – 3-in-1 stekkervergrendeling, 1 – handwielafsluitervergrendeling, 25-64 mm, en 1 – aanpasbare handwielafsluitervergrendeling, 25,40-165,10 mm

Draagbaar hangslotstation

- Plaats voor 10 hangsloten, 6 hangslotbeugels en 10 tags.
- Gemaakt uit polypropyleen: licht en roestbestendig.
- Voorgeboorde gaten voor een gemakkelijke bevestiging aan de muur.
- Geleverd zonder inhoud.

Bestel-referentie	Omschrijving	Materiaal	Kleur	Hoogte (mm)	Breedte (mm)	Diepte (mm)	Aantal
811218	Draagbaar hangslotstation	Polypropyleen	Geel	432,00	337,00	64,00	1

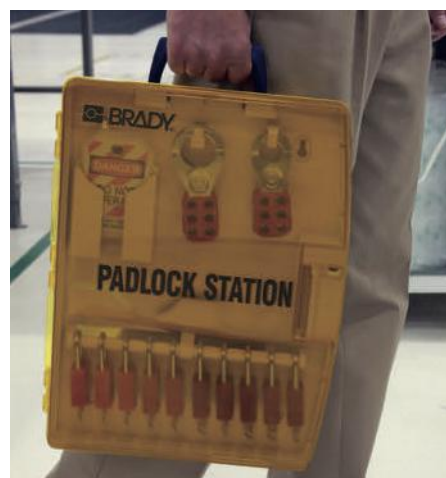

Hangslotstation

- Stalen hangslothouder met rode plastic coating.
- Het kleine station biedt plaats aan 4 hangsloten, het grote aan 24.

Bestel-referentie	Omschrijving	Materiaal	Kleur	Hoogte (mm)	Breedte (mm)	Diepte (mm)	Aantal
800121	Hangslotstation - groot	14 gauge-staal met plastic coating	Rood	76,00	406,00	31,00	1
800120	Hangslotstation - klein	14 gauge-staal met plastic coating	Rood	57,00	76,00	31,00	1





Lockout-kits

Brady beschikt over een gamma perfect uitgeruste Lockout/Tagout-kits. Met deze kits kunnen werknemers een efficiënt en veilig vergrendelingsprogramma opzetten, waarmee voldaan kan worden aan de vergrendelingsprocedures van het bedrijf en de voorschriften inzake veiligheid en gezondheid. Het gamma omvat verschillende Lockout/Tagout-kits, afgestemd op een specifieke behoefte.

Raadpleeg onze Lockout-kits vanaf pagina 67, of contacteer ons voor een kit op maat.



Vergeet niet - een efficiënte vergrendelingsprocedure spaart tijd, geld en levens!



Vergrendelingssystemen

Brady biedt een ruim gamma vergrendelingssystemen voor elektrische en mechanische risico's aan.

Kabelvergrendelingssystemen

- 44 SAFELEX™-universeel kabelvergrendelingssysteem
- 44 Universeel kabelvergrendelingssysteem
- 45 Origineel kabelvergrendelingssysteem
- 45 Mini-kabelvergrendelingssysteem
- 45 Universeel vergrendelingssysteem
- 46 PRO-LOCK II-kabelvergrendelingssysteem
- 46 Scissor-Lok-vergrendelingssysteem
- 46 Brady-kabelvergrendelingssysteem
- 46 Kabelvergrendelingssysteem met dubbele lus

47 Universeel vergrendelingssysteem

Vergrendelingssystemen voor kogelkranen

- 48 Perma-mount™-vergrendelingssystemen voor kogelkranen
- 48 Vergrendelingssysteem voor kogelkranen
- 48 Brady-vergrendelingssysteem voor kogelkranen
- 48 Niet-geleidend vergrendelingssysteem voor kogelkranen

Vergrendelingssystemen voor handwielafsluiters

- 49 Standaard vergrendelingssysteem voor handwielafsluiters
- 50 Inklapbaar vergrendelingssysteem voor handwielafsluiters
- 50 Aanpasbaar vergrendelingssysteem voor handwielafsluiters

Vergrendelingssystemen voor vlinderkleppen

- 51 Brady-vergrendelingssysteem voor vlinderkleppen
- 51 Universeel vergrendelingssysteem
- 51 Vergrendelingssysteem voor vlinderkleppen
- 51 Vergrendelingssysteem voor vlinderkleptrekhendels

Flensvergrendelingssysteem

- 52 Flensvergrendelingssysteem
- 52 Vergrendelingssysteem voor plugafsluiters en drinkfontein

Vergrendelingssystemen voor gas- en luchtleidingen

- 53 Vergrendelingssysteem voor plugafsluiters
- 53 Vergrendelingssysteem voor cilindertanks
- 53 Vergrendelingssysteem voor gasflessen
- 53 Vergrendelingssysteem voor luchtleidingregelaars
- 53 Pneumatisch vergrendelingssysteem

Elektrische gevaren

- 54 Miniatuurvergrendelingssysteem voor stroomonderbrekers
- 54 EZ Panel Loc™-vergrendelingssysteem
- 55 TAGLOCK™-vergrendelingssystemen voor stroomonderbrekers
- 56 Vergrendelingssysteem voor 480-600 V stroomonderbrekers
- 56 Universeel vergrendelingssysteem voor meerpolige stroomonderbrekers
- 56 Economy vergrendelingssysteem voor meerpolige stroomonderbrekers
- 56 Vergrendelingssysteem voor éénpolige stroomonderbrekers
- 57 "No-Hole"-vergrendelingssysteem
- 57 Vergrendelingssysteem voor extra grote stroomonderbrekers
- 57 Vergrendelingssysteem voor zekeringen
- 58 Vergrendelingssysteem voor zekeringen - industriële isolatiestekkers
- 58 3-in-1 vergrendelingssysteem voor elektrische stekkers
- 58 Vergrendelingssysteem voor elektrische stekkers
- 58 Stoppower™-stekkervergrendeling
- 59 Hubbell-vergrendelingssysteem voor industriële stekkers
- 59 Groot elektrisch/pneumatisch vergrendelingssysteem
- 59 Lockout-tas
- 60 Twist And Secure™-beschermkappen voor drukknoppen en noodstoppen
- 60 Vergrendelingssystemen voor drukknoppen
- 61 Vergrendelingssystemen voor wandschakelaars
- 61 Blokkeersystemen voor zekeringen
- 61 Netstroomsensor
- 61 BatteryBlock-voedingsaansluitingvergrendeling
- 62 Veiligheidsafdekkingen voor besloten ruimtes



i Raadpleeg het technisch datablad LOTO-75 op bradyeurope.com/tds

SAFELEX™-universeel kabelvergrendelingsysteem

Vergrendel meerdere energiepunten met een veelzijdige hangslotbeugel voor collectieve vergrendeling.

- Ontwerp in de vorm van een hangslotbeugel verwijst duidelijk naar de apparatuurvergrendelingstoepassing.
- Lichtgewicht, gemakkelijk te hanteren, te dragen en te stockeren.
- Veelzijdig en daardoor geschikt om meerdere elektrische of mechanische energie-isolatiepunten te vergrendelen.
- Vergrendelt effectief diverse energieconfiguraties.
- Breid de vergrendeling uit door veiligheidssloten (max. 6) aan de hangslotbeugel te bevestigen.
- Kabel kan worden aangespannen, zelfs wanneer hij vergrendeld is.
- Bestand tegen diverse omgevingsomstandigheden

Bestel-referentie	Omschrijving	Kabel-lengte (m)	Kabel-diameter (mm)	Materiaal kabel	Kleur	Max. beugel-diameter (mm)	Aantal
145554	SafeLex universeel kabelvergrendelingsysteem – gecoate stalen kabel van 1 m	1,00	4,10	Gecoate stalen kabel	Rood & Zwart	9,53	1
145550	SafeLex universeel kabelvergrendelingsysteem – gecoate stalen kabel van 2 m	2,00	4,10	Nylon	Rood & Zwart	9,53	1
145553	SafeLex universeel kabelvergrendelingsysteem – gecoate stalen kabel van 2 m	2,00	4,10	Gecoate stalen kabel	Rood & Zwart	9,53	1
145549	SafeLex universeel kabelvergrendelingsysteem – gecoate stalen kabel van 3 m	3,00	4,10	Nylon	Rood & Zwart	9,53	1
145552	SafeLex universeel kabelvergrendelingsysteem – gecoate stalen kabel van 3 m	3,00	4,10	Gecoate stalen kabel	Rood & Zwart	9,53	1
145551	SafeLex universeel kabelvergrendelingsysteem – gecoate stalen kabel van 5 m	5,00	4,10	Gecoate stalen kabel	Rood & Zwart	9,53	1



Universeel kabelvergrendelingsysteem

De ergonomische handgreep maakt het makkelijk om de kabel aan te spannen. Kan worden gebruikt voor het vergrendelen van handwielafsluiters, schakelaars, stroomonderbrekers, enz.

- Vergrendel meerdere controlepunten met één enkel systeem = kostenbesparend.
- Verwisselbare kabels: selecteer het type dat het best bij uw toepassing past.
- Gemakkelijk te verplaatsen, de ingebouwde ring zorgt ervoor dat de kabel netjes opgerold blijft en voorkomt dat uiteinden los blijven hangen.
- Behuizing is bestand tegen chemicaliën en corrosie.
- Plaats voor 4 hangsloten

i Raadpleeg het technisch datablad LOTO-3 op bradyeurope.com/tds



Bestel-referentie	Omschrijving	Materiaal	Kabel-lengte (m)	Kabel-diameter (mm)	Kleur	Max. beugel-diameter (mm)	Min. beugel-hoogte (mm)	Aantal
050941*	Universele kabelvergrendeling met niet-geleidende nylonkabel	Glaspolyurethaanpolymeer & glasnylon & niet-geleidend nylon	2,44	4,33	Rood	7,00	20,00	1
050943	Universele kabelvergrendeling met vinyl gecoate metalen kabel	Glaspolyurethaanpolymeer & glasnylon & vinylgecoat metaal	2,44	4,76	Rood	7,00	20,00	1
050944	Universele kabelvergrendeling zonder kabel	Glaspolyurethaanpolymeer en glasnylon	-	-	Rood	7,00	20,00	1

*Dit product voldoet aan de ATEX-richtlijn.

Extra kabels

Bestel-referentie	Omschrijving	Kabellengte (m)	Kleur	Diameter (mm)	Aantal
050947	Metalen kabel met vinyl coating – 2,44 m	2,44	Rood	4,76	1
050945	Niet-geleidende nylon kabel – 2,44 m	2,44	Rood	4,33	1
813642	Metalen kabel met vinyl coating – 3 m	3,00	Rood	4,00	1
050950	Metalen kabel met vinyl coating – 3,65 m	3,65	Rood	4,76	1
050948	Niet-geleidende nylon kabel – 3,65 m	3,65	Rood	3,18	1
050951	Niet-geleidende nylonkabel - 4,10 m	4,10	Rood	4,33	1
050954	Niet-geleidende nylonkabel - 5,10 m	5,10	Rood	4,33	1



Origineel kabelvergrendelingssysteem

Het originele en gepatenteerde kabelvergrendelingssysteem van Brady is perfect voor moeilijke vergrendelingssituaties zoals grote handwielafsluiters of extra grote apparaten.

- Gewoon indrukken om de kabel aan te spannen, daarna hangslot aanbrengen om de hendel te beveiligen en het systeem is klaar.
- Behuizing is vervaardigd uit stootvast nylon.
- Verkrijgbaar in verschillende kleuren.
- Geleverd met kabel in gegalvaniseerd staal (niet gecoat)

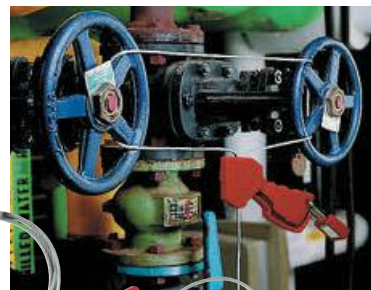

Bestel-referentie	Omschrijving	Kleur	Hoogte (mm)	Breedte (mm)	Kabel-lengte (m)	Kabel-diameter (mm)	Aantal
045191	Originele kabelvergrendeling	Blauw	182,70	72,00	1,80	3,20	1
045192	Originele kabelvergrendeling	Geel	182,70	72,00	1,80	3,20	1
065318	Originele kabelvergrendeling	Rood	182,70	72,00	1,80	3,20	1
065319	Extra kabel	Zilver	-	-	1,80	3,20	1
065320	Extra kabel	Zilver	-	-	3,00	3,20	1

Mini-kabelvergrendelingssysteem

Past in de palm van uw hand en kan makkelijk in de gereedschapskist opgeborgen worden. Een systeem voor zowel elektrische als mechanische lockout-toepassingen = tijd- en kostenbesparend.

- Vergrendelt zowel handwielafsluiters, schakelaars als stroomonderbrekers.
- Kabel zit opgeborgen in het systeem: werkt als een rolmeter zodat de kabel nooit in de knoop raakt.
- Zelfoprollend mechanisme met drukknop trekt de kabel automatisch strak aan.
- Geleverd met metalen kabel met vinyl coating of met niet-geleidende nylon kabel.
- De gecoate metalen kabel biedt extra sterkte voor een stevige vergrendeling van handwielen en hendels.
- Superieure bestendigheid tegen chemicaliën, corrosie en extreme temperaturen.
- Plaats voor 6 hangsloten



 Raadpleeg het technisch datablad LOTO-38 op bradyeurope.com/tds

Bestel-referentie	Omschrijving	Kabellengte (m)	Diameter (mm)	Diepte (mm)	Max. beugel-diameter (mm)	Min. beugel-hoogte (mm)	Kabeldiameter (mm)	Aantal
050940	Mini-kabelvergrendelingssysteem met metalen kabel	2,44	100,00	45,00	7,00	20,00	1,60	1
051442*	Mini-kabelvergrendelingssysteem met nylon kabel	2,44	100,00	45,00	7,00	20,00	1,60	1

*Dit product voldoet aan de ATEX-richtlijn.

Universeel vergrendelingssysteem

Vergrendel handwielafsluiters met behulp van de kabelbevestiging en het universele vergrendelingssysteem.

- Vergrendelt afsluiters in geopende en gesloten stand.
- Flexibel modulair systeem.
- Vervaardigd uit industrieel staal en nylon voor extra duurzaamheid.
- Bestand tegen chemicaliën en corrosie. Klem past over gesloten ringen en brede hendels.



 Raadpleeg het technisch datablad LOTO-24 op bradyeurope.com/tds

Bestel-referentie	Omschrijving	Kleur	Max. dikte afsluiter-hendel (mm)	Max. breedte afsluiter-hendel (mm)	Max. beugel-diameter (mm)	Min. beugel-hoogte (mm)	Aantal
050899	Basis universeel vergrendelingssysteem - groot	Rood	27,94	40,64	9,00	20,00	1
050924	Basis universeel vergrendelingssysteem - klein	Rood	15,24	25,40	9,00	20,00	1
051395	Kabelbevestiging met gecoate kabel van 2,44 m Kabeldiameter 3,25 mm	Rood	-	-	-	-	1



PRO-LOCK II-kabelvergrendelingssysteem

Dit is een compleet isolatiebeveiligend systeem dat ideaal is voor het beveiligen van kranen of industriële machines. Het kan enkel vergrendeld en ontgrendeld worden met behulp van een speciale sleutel (apart te bestellen).

- Polypropyleen vorm & roestvast staal.
- UV-gestabiliseerd.
- Bestand tegen temperaturen tussen -50 °C en 55 °C.
- Kabel met vinyl coating

Andere kabellengtes zijn verkrijgbaar op aanvraag.



Bestel-referentie	Omschrijving	Kleur	Kabel-lengte (m)	Kabel-diameter (mm)	Max. beugel-diameter (mm)	Min. beugel-hoogte (mm)	Diameter (mm)	Aantal
225203	Pro-Lock-systeem met kabel	Rood	1,50	3,50	6,50	20,00	50,00	1
225204	Pro-Lock-systeem met kabel	Groen	1,50	3,50	6,50	20,00	50,00	1
225205	Pro-Lock-systeem met kabel	Geel	1,50	3,50	6,50	20,00	50,00	1
225206	Sleutel	Rood	-	-	-	-	-	1
225207	Sleutel	Groen	-	-	-	-	-	1
225208	Sleutel	Geel	-	-	-	-	-	1



Scissor-Lok-vergrendelingssysteem

Vergrendelt tegelijkertijd meerdere handwielafsluiters. Beveiligt ook stroomkabels, vrijstaande apparatuur, tanks, cilinders of veiligheidsvoorzieningen.

- Vervaardigd uit extra sterk chemisch bestendig nylon.
- Verkrijgbaar met kabel met vinyl coating.
- Plaats voor 3 hangsloten.
- Bij gebruik van een eigen kabel mag de buitendiameter maximum 4,76 mm bedragen

Kabel en systeem kunnen op verschillende manieren gecombineerd worden (zie voorbeelden).



Bestel-referentie	Omschrijving	Kabellengte (m)	Kleur	Max. beugeldiameter (mm)	Min. beugel-hoogte (mm)	Aantal
236921	Scissor Lok-vergrendelingssysteem met kabel	0,91	Geel	7,00	19,05	1
236922	Scissor Lok-vergrendelingssysteem met kabel	3,04	Geel	7,00	19,05	1



Brady-kabelvergrendelingssysteem

Vergrendelt handwielafsluiters, gasflessen, elektrische installaties, ...

- Geleverd met stalen kabel en unieke lockout grendel.
- Plaats voor 6 hangsloten.
- Bestand tegen temperaturen tussen -20 °C en 80 °C

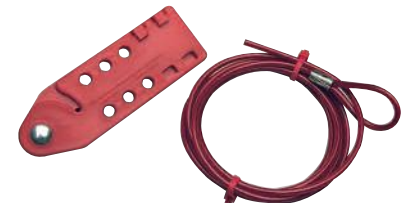

Bestel-referentie	Omschrijving	Kabel-lengte (m)	Kabel-diameter (mm)	Kleur	Max. beugeldiameter (mm)	Min. beugel-hoogte (mm)	Aantal
800112	Kabelvergrendelingssysteem met kabel	1,80	4,76	Rood	8,00	15,00	1
800113	Extra kabel	1,80	4,76	Rood	-	15,00	1
800114	Kabelvergrendelingssysteem met kabel	3,00	4,76	Rood	8,00	15,00	1
800115	Extra kabel	3,00	4,76	Rood	-	15,00	1

i Raadpleeg het technisch datablad LOTO-41 op bradyeurope.com/tds



Kabelvergrendelingssysteem met dubbele lus

Voor elke situatie die een flexibel vergrendelingssysteem en een visuele waarschuwing vereist.

- Ideaal voor het vergrendelen van grote kleppen in tal van industriële omgevingen.
- Een lichtgewicht alternatief voor grote zware kettingen.
- Beschikbaar in vier verschillende formaten om de beste beveiliging te garanderen

Bestel-referentie	Kabellengte (m)	Diameter (mm)	Materiaal	Kleur	Aantal
131063	0,61	4,76	Stalen kabel met plastic coating	Rood	1
131064	1,22	4,76	Stalen kabel met plastic coating	Rood	1
131065	1,83	4,76	Stalen kabel met plastic coating	Rood	1
131066	2,44	4,76	Stalen kabel met plastic coating	Rood	1

Universeel vergrendelingssysteem

Het universeel vergrendelingssysteem is een modulaair systeem waarmee u verschillende soorten kranen in verschillende groottes kunt vergrendelen. Geen enkel ander systeem biedt zoveel flexibiliteit en veiligheid. Twee formaten verkrijgbaar: groot en klein.



- Dankzij zijn modulaire karakter is dit een rendabele en flexibele investering.
- Kan gebruikt worden om grote kleppen, T-hendels en andere moeilijk te beveiligen mechanische apparatuur te vergrendelen.
- De klem met open uiteinde past over gesloten ringen en brede hendels.
- Vergrendelt afsluiters in zowel geopende als gesloten stand.
- Vervaardigd uit glasvezelversterkt nylon voor extra duurzaamheid.
- Bestand tegen chemicaliën en corrosie.
- Plaats voor 2 hangsloten.



Bestel-referentie	Omschrijving	Max. dikte afsluiterhendel (mm)	Max. breedte afsluiterhendel (mm)	Max. beugeldiameter (mm)	Min. beugelhoogte (mm)	Kabel-lengte (m)	Kabel-diameter (mm)	Aantal
050899	Basis universeel vergrendelingssysteem - groot	27,94	40,64	9,00	20,00	-	-	1
050924	Basis universeel vergrendelingssysteem - klein	15,24	25,40	9,00	20,00	-	-	1
051388	Groot universeel vergrendelingssysteem voor handwielafsluiters met nylonkabel en blokkeerarm	27,94	40,64	9,00	20,00	2,44	3,25 mm	1
051390	Standaard vergrendelingssysteem voor handwielafsluiters met nylonkabel en blokkeerarm	15,24	25,40	9,00	20,00	2,44	3,25 mm	1
051392	Groot universeel vergrendelingssysteem voor handwielafsluiters met gecoate kabel en blokkeerarm	27,94	40,64	9,00	20,00	2,44	3,25 mm	1
051394	Klein universeel vergrendelingssysteem voor handwielafsluiters met gecoate kabel en blokkeerarm	15,24	25,40	9,00	20,00	2,44	3,25 mm	1
051395	Kabelbevestiging met gecoate kabel van 2,44 m Kabeldiameter 3,25 mm	-	-	-	-	2,44	3,25 mm	1
065402	Blokkeerarm - klein	-	-	-	-	-	-	1
065403	Blokkeerarm - groot	-	-	-	-	-	-	1
065400	Basis universeel vergrendelingssysteem - klein + blokkeerarm	15,24	25,40	9,00	20,00	-	-	1
065401	Basis universeel vergrendelingssysteem - groot + blokkeerarm	27,94	40,64	9,00	20,00	-	-	1



Het universeel vergrendelingssysteem is een modulaair systeem waaraan de gebruiker accessoires kan toevoegen naargelang de situatie. Demonteer het systeem (zie afbeelding) en plaats de gewenste accessoires.

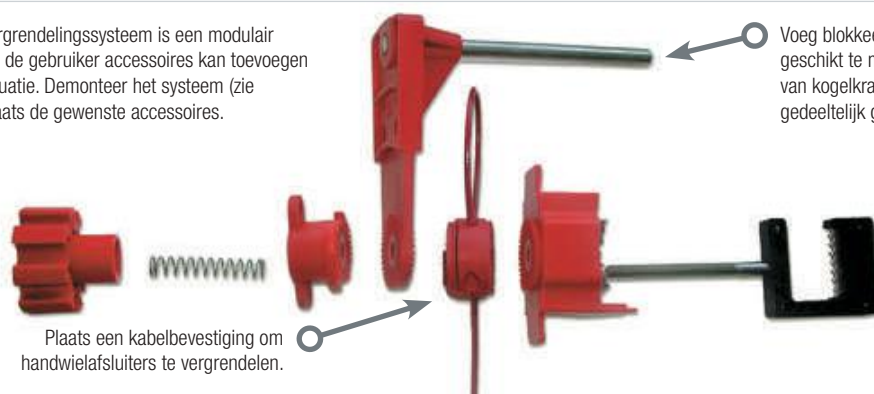

Voeg blokkeerarm toe om het systeem geschikt te maken voor het afsluiten van kogelkranen in half-open, open of gedeeltelijk geopende stand.

Plaats een kabelbevestiging om handwielafsluiters te vergrendelen.



Gebruik het universeel vergrendelingssysteem om vlinderkleppen te vergrendelen: de klem wordt op de vlinderhendel gezet, wat voorkomt dat de trekhendel wordt ingedrukt. De klep kan niet in een andere stand worden gezet.



Gebruik blokkeerarmen om kwartslagkleppen te blokkeren.



Handwielafsluiters kunnen worden vergrendeld door de kabelbevestiging te gebruiken met het universele vergrendelingssysteem.



Voeg blokkeerarmen toe om het systeem geschikt te maken voor het afsluiten van kogelkranen in half-open, open of gedeeltelijk geopende stand.



Perma-mount™-vergrendelingssystemen voor kogelkranen

Zorgen voor een correcte vergrendeling van uw cruciale kranen. Ingebouwde vergrendelingssystemen blijven permanent geïnstalleerd op de plaats waar dat nodig is.

- Neemt de noodzaak weg om voor elke vergrendeling de juiste systemen te kiezen en mee te nemen.
- Houdt de afsluiter in de volledig gesloten positie van 90°.
- Twee maten passen op alle kogelkranen met een diameter van 1 tot 10 cm.
- Bestand tegen diverse omgevingsomstandigheden.



Bestel-referentie	Omschrijving	Materiaal	Breedte (mm)	Hoogte (mm)	Aantal
121541	Perma-mount™-vergrendelingssysteem voor kogelkranen - groot	Metaal	92,20	162,80	1
121540	Perma-mount™-vergrendelingssysteem voor kogelkranen - klein	Metaal	55,90	108,20	1



Vergrendelingssysteem voor kogelkranen

Veelzijdig en gebruiksvriendelijk systeem. De beide helften van het systeem omvatten de hendel van de kogelkraan zodat deze niet per ongeluk kan worden geopend of gesloten.

- Klein systeem vergrendelt afsluiters in open en gesloten stand voor leidingen van 14,50 tot 52,50 mm diameter.
- Groot systeem vergrendelt afsluiters in gesloten stand voor leidingen van 50 tot 200 mm diameter.
- Veelzijdig en gemakkelijk te plaatsen.
- Gemaakt van uiterst sterk polypropyleen.
- Bestand tegen temperaturen van -20 °C tot 80 °C.



Bestelreferentie	Kleur	Leidingdiameter (mm)	Max. beugeldiameter (mm)	Min. beugelhoogte (mm)	Aantal
Klein					
800110*	● Rood	14,50 - 52,50	7,24	38,00	1
805847	● Blauw	14,50 - 52,50	7,24	38,00	1
805848	● Groen	14,50 - 52,50	7,24	38,00	1
805849	● Geel	14,50 - 52,50	7,24	38,00	1
Groot					
800111	● Rood	50,00 - 200,00	7,24	38,00	1
805850	● Blauw	50,00 - 200,00	7,24	38,00	1
805851	● Groen	50,00 - 200,00	7,24	38,00	1
805852	● Geel	50,00 - 200,00	7,24	38,00	1



*Dit product voldoet aan de ATEX-richtlijn.



Brady-vergrendelingssysteem voor kogelkranen

Het Brady-vergrendelingssysteem voor kogelkranen is het ideale hulpmiddel voor het vergrendelen van hoekige kogelkranen in gesloten stand.

- Past op bijna elke hendel tot 76 mm.
- Verkrijgbaar in 2 formaten.
- Bestand tegen temperaturen van -30 °C tot 120 °C.



Bestel-referentie	Omschrijving	Materiaal	Max. dikte afsluiterhendel (mm)	Max. breedte afsluiterhendel (mm)	Afmeting afsluiterhendel (mm)	Max. beugeldiameter (mm)	Min. beugelhoogte (mm)	Aantal openingen	Aantal
065666*	Brady-vergrendelingssysteem voor kogelkranen - klein	Nylon	7,62	30,48	6 - 25	7,00	25,00	8	1
065692	Brady-vergrendelingssysteem voor kogelkranen - klein	Staal	6,92	30,48	6 - 25	9,53	19,00	6	1
065669	Brady-vergrendelingssysteem voor kogelkranen - groot	Staal	12,70	53,34	32 - 76	7,00	19,00	15	1
065693	Brady-vergrendelingssysteem voor kogelkranen - groot	Staal	12,70	48,26	32 - 76	9,53	19,00	7	1

*Dit product voldoet aan de ATEX-richtlijn.



Niet-geleidend vergrendelingssysteem voor kogelkranen

Intuïtief en makkelijk te plaatsen veiligheidssysteem.

- Vergrendelt kogelkranen in gesloten stand.
- Gemaakt van sterk polypropyleen, bestand tegen barsten, wrijving en chemicaliën.
- Bestand tegen extreme temperaturen van -46 °C tot 183 °C

Bestel-referentie	Omschrijving	Kleur	Hoogte (mm)	Breedte (mm)	Afmeting afsluiterhendel (mm)	Max. beugeldiameter (mm)	Min. beugelhoogte (mm)	Aantal
225340	Niet-geleidend vergrendelings-systeem voor kogelkranen	Rood	125,00	95,00	190 - 250	7,00	20,00	1

Standaard vergrendelingssysteem voor handwielafsluiters

Het eenvoudigste vergrendelingssysteem voor uw handwielafsluiters.

- Vergrendelt handwielafsluiters met verschillende handwioldiameters.
- Gemaakt van duurzaam polypropyleen: superieure bestendigheid tegen schokken en chemicaliën.
- Bestand tegen temperaturen van -20 °C tot 150 °C.
- Verkrijgbaar in diverse formaten en kleuren.
- Codering via kleuren. Transparant vergrendelingssysteem maakt kleur en status van de vergrendeling meteen zichtbaar.
- Plaats voor 1 hangslot

Geleverd met waarschuwingslabels in het Engels, Spaans en Frans.

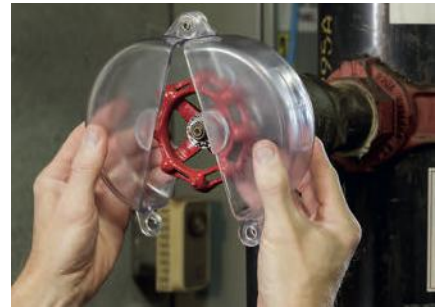

Transparant vergrendelingssysteem: raadpleeg het technisch datablad LOTO-78 op bradyeurope.com/tds

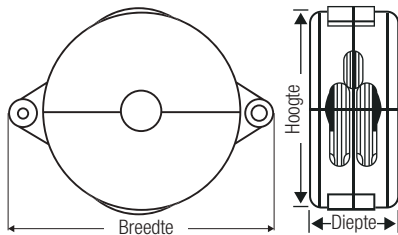

Bestel-referentie	Diameter handwiel (mm)	Hoogte (mm)	Breedte (mm)	Diepte (mm)	Max. beugel-diameter (mm)	Min. beugel-hoogte (mm)	Aantal
Blauw							
065585	25 - 64	80,00	120,10	35,90	9,53	19,00	1
065586	64 - 127	141,70	184,80	50,60	9,53	19,00	1
065587	127 - 165	181,00	224,10	60,40	9,53	19,00	1
065588	165 - 254	276,20	318,30	76,20	9,53	19,00	1
065589	254 - 330	363,50	405,10	76,20	9,53	19,00	1
Geel							
065590	25 - 64	80,00	120,10	35,90	9,53	19,00	1
065591	64 - 127	141,70	184,80	50,60	9,53	19,00	1
065592	127 - 165	181,00	224,10	60,40	9,53	19,00	1
065593	165 - 254	276,20	318,30	76,20	9,53	19,00	1
065594	254 - 330	363,50	405,10	76,20	9,53	19,00	1
Groen							
065595	25 - 64	80,00	120,10	35,90	9,53	19,00	1
065596	64 - 127	141,70	184,80	50,60	9,53	19,00	1
065597	127 - 165	181,00	224,10	60,40	9,53	19,00	1
065598	165 - 254	276,20	318,30	76,20	9,53	19,00	1
065599	254 - 330	363,50	405,10	76,20	9,53	19,00	1
Rood							
065560*	25 - 64	80,00	120,10	35,90	9,53	19,00	1
065561*	64 - 127	141,70	184,80	50,60	9,53	19,00	1
065562*	127 - 165	181,00	224,10	60,40	9,53	19,00	1
065563*	165 - 254	276,20	318,30	76,20	9,53	19,00	1
065564*	254 - 330	363,50	405,10	76,20	9,53	19,00	1
Transparant							
145581	25 - 64	80,00	120,10	35,90	9,70	19,00	1
145582	64 - 127	141,70	184,80	50,60	9,70	19,00	1
145583	127 - 165	181,00	224,10	60,40	9,70	19,00	1
145584	165 - 254	276,20	318,30	76,20	9,70	19,00	1
145585	254 - 330	363,50	405,10	76,20	9,70	19,00	1

*Deze producten voldoen aan de ATEX-richtlijn.



Gekleurd vergrendelingssysteem: raadpleeg het technisch datablad LOTO-7 op bradyeurope.com/tds



Tips voor het gebruik van verschillende kleuren

- Kranen in open of gesloten stand: Rood = open / Groen = gesloten
- Gevarenniveau aanduiden: Rood = hoog / Blauw = laag
- Aangeven van media die door de leiding stroomt: Geel = gas / Groen = water
- Aangeven van teams: Rood = elektromonteurs / Blauw = mecaniciens

Inklapbaar vergrendelingssysteem voor handwielafsluiters

Vergrendel handwielafsluiters met een diameter tussen 76 en 457 mm op een veilige manier met het inklapbare vergrendelingssysteem voor handwielafsluiters.



Het ontwerp van Brady's inklapbare vergrendelingssystemen voor handwielafsluiters zorgt voor een veilige vergrendeling van een groter aantal handwielafsluiters met behulp van minder systemen. Deze beschermkappen draaien probleemloos rond afsluiterhendels tot ze volledig zijn vergrendeld en kunnen ook worden ingeklapt voor een gemakkelijke opslag in onderhoudskarren en lockout-kits.

- Vervaardigd uit robuust, spuitgegoten styreen, een materiaal dat bestand is tegen veeleisende buitenomstandigheden
- Er kunnen maximaal twee hangsloten rechtstreeks worden aangebracht. Meer hangsloten kunnen worden toegevoegd met behulp van een Lockout/Tagout-hangslotbeugel
- Eenvoudig aan te brengen: draait volledig rond de afsluiter zodat deze niet kan worden gebruikt
- Gemakkelijk op te bergen en mee te nemen: kan tot 1/3 van zijn volledige grootte worden ingeklapt
- Flexibel: beschikbaar in drie formaten voor het vergrendelen van handwielafsluiters met een diameter tussen 76 en 457 mm
- Bestand tegen temperaturen van -40 °C tot +100 °C
- Uniek verwijderbaar middenstuk voor gebruik bij OS&Y-handwielafsluiters of handwielafsluiters met een stijgende spindel

Geleverd met waarschuwingslabels in het Engels, Spaans en Frans.



Raadpleeg het technisch datablad LOTO-81 op bradyeurope.com/tds

Artikelnr.	Diameter handwiel (mm)	Hoogte (mm)	Diepte (mm)	Diameter (mm)	Max. beugel-diameter (mm)	Min. beugel-hoogte (mm)	Aantal
148648	76 - 178	189,00	78,70	229,40	9,53	12,70	1
148647	178 - 330	346,20	101,10	374,00	9,53	12,70	1
148646	330 - 457	472,70	101,10	500,40	9,53	12,70	1

Inklapbare vergrendelingssystemen van Brady voor handwielafsluiters met een diameter van 178 tot 330 mm

Inklapbare vergrendelingssystemen van Brady voor handwielafsluiters met een diameter van 330 tot 457 mm

Inklapbare vergrendelingssystemen van Brady voor handwielafsluiters met een diameter van 76 tot 178 mm



Aanpasbaar vergrendelingssysteem voor handwielafsluiters

Eén systeem dat past op de meeste handwielafsluiters. Het vervangt 3 conventionele vergrendelingssystemen voor handwielafsluiters, wat kosten bespaart.

- Aanpasbaar om handwielen af te sluiten van 2,5 tot 16,5 cm.
- Gemaakt van duurzaam polypropyleen.
- Bestand tegen extreme temperaturen van -20 °C tot 80 °C.
- Plaats voor 3 hangsloten

Bestel-referentie	Omschrijving	Hoogte (mm)	Breedte (mm)	Max. beugel-diameter (mm)	Min. beugel-hoogte (mm)	Aantal
064057	Aanpasbaar vergrendelingssysteem voor handwielafsluiters	130,00	209,00	9,40	20,00	1



Raadpleeg het technisch datablad LOTO-70 op bradyeurope.com/tds

Brady-vergrendelingssysteem voor vlinderkleppen

Ideaal voor het vergrendelen van vlinderkleppen in gesloten stand.

- Geschikt voor het vergrendelen van een vlinderklep in gesloten stand door de hendel vast te zetten, zodat deze niet geactiveerd of verplaatst kan worden.
- Verkrijgbaar in twee formaten

Bestel-referentie	Omschrijving	Specificaties	Kleur	Aantal
121504	Vergrendelingssysteem voor vlinderkleppen - klein	Voor afsluiterhendels met een dikte van 3,2 mm tot 63,5 mm	Rood	1
121505	Vergrendelingssysteem voor vlinderkleppen - groot	Voor afsluiterhendels met een dikte van 50,8 mm tot 102 mm	Rood	1



Universeel vergrendelingssysteem

Gebruik het universele vergrendelingssysteem om uw vlinderkleppen te vergrendelen.

- De klem wordt op de vlinderklep geplaatst om te voorkomen dat de trekhendel wordt ingedrukt.
- De klep kan niet in een andere stand worden gezet.
- Uitermate duurzaam en bestand tegen chemicaliën en corrosie.
- Plaats voor N/A hangsloten

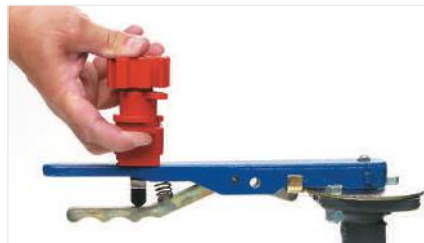

Bestel-referentie	Omschrijving	Kleur	Max. beugel-diameter (mm)	Min. beugel-hoogte (mm)	Max. breedte afsluiterhendel (mm)	Max. dikte afsluiterhendel (mm)	Aantal
050899	Basis universeel vergrendelingssysteem - groot	Rood	9,00	20,00	40,64	27,94	1
050924	Basis universeel vergrendelingssysteem - klein	Rood	9,00	20,00	25,40	15,24	1

Vergrendelingssysteem voor vlinderkleppen

Ontworpen om uw vlinderkleppen efficiënt te vergrendelen.

- Vervaardigd uit sterk polypropyleen.
- Volledig diëlektrisch (niet-geleidend).
- Zeer breuk- en slijtvast.
- Uitermate bestand tegen solventen en andere chemicaliën.
- Bestand tegen extreme temperatuurschommelingen van -46 °C tot 183 °C.
- Plaats voor 2 hangsloten.
- Verkrijgbaar in verschillende kleuren.

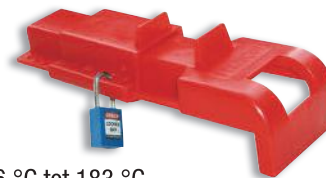

Bestel-referentie	Omschrijving	Kleur	Max. beugel-diameter (mm)	Min. beugel-hoogte (mm)	Hoogte (mm)	Lengte (mm)	Breedte (mm)	Aantal
256960	Vergrendelingssysteem voor vlinderkleppen	● Rood	8,00	25,00	70,00	305,00	102,00	1

Vergrendelingssysteem voor vlinderkleptrekhendels

Stop met het gebruik van slecht passende, onjuiste of onhandige tweedelige systemen om de trekhendels van uw vlinderkleppen te vergrendelen. Kies voor een veiligere oplossing die beter past en op zijn plaats blijft – het vergrendelingssysteem voor vlinderkleptrekhendels.

- Exclusief vergrendelingssysteem met draaibeveiliging, past op het volledige assortiment van vlinderkleppen, met een diameter van 12,70 mm tot 203,80 mm
- Een handig ontwerp uit één stuk dat bij elkaar blijft, of het nu in gebruik is of in opslag
- Kan maximaal vier hangsloten van werknemers bevatten
- Beveiligt de trekhendel in elke gewenste positie, van volledig gesloten, naar gedeeltelijk of volledig open
- Er kunnen 4 hangsloten worden aangebracht.



Bestel-referentie	Omschrijving	Kleur	Max. beugel-diameter (mm)	Hoogte (mm)	Breedte (mm)	Diepte (mm)	Aantal
170220	Vergrendelingssysteem voor vlinderkleptrekhendels	● Rood	8,00	53,80	217,50	97,10	1



Flensvergrendelingssysteem

Veilig flensvergrendelingssysteem voor het grootste assortiment leidingen



Het flensvergrendelingssysteem kan eenvoudig en tijdelijk worden aangebracht op een uitgebreid assortiment leidingen om te voorkomen dat gas, stoom en gevaarlijke vloeistoffen vrijkomen tijdens onderhoudswerken.

Meer veiligheid en conformiteit

Het flensvergrendelingssysteem kan een goed zichtbare, fysieke barrière vormen die voorkomt dat mensen leidingafsluiters aanraken tijdens onderhoudswerken. In combinatie met een correct geïnstalleerde leidingafsluiter beperken het vergrendelingssysteem en een hangslot het risico dat leidinginhoud per ongeluk vrijkomt. Hierdoor kunnen bedrijven de veiligheid op het werk vergroten en de conformiteit met EU-richtlijnen 89/655 en de Europese norm 1037 verbeteren.

Vonkvrij materiaal

- Het flensvergrendelingssysteem werd UL-getest voor ISO-norm 80079-36:2016 inzake explosieve atmosferen en valt binnen de parameters.
- Het systeem is gemaakt van robuust 304 roestvrij staal en is voorzien van robuuste vergrendelingsbalken uit gegoten aluminium en een gepoederlakte polyester toplaag.

Grootste assortiment leidingen

- Met 3 beschikbare formaten kan het flensvergrendelingssysteem van Brady worden aangebracht op het grootste assortiment leidingen, met een diameter van 13,20 tot 1219,20 mm.
- Dankzij de uittrekbare arm van het systeem kunnen gebruikers optioneel twee in plaats van één set leidingbouten aanbrengen voor extra veiligheid.
- Tot 4 werknemers kunnen direct aan het systeem een hangslot aanbrengen.
- Het systeem kan gebruikt worden voor standaardbouten en schroefbouten.



Artikelnummer	149228	149229	149230
Omschrijving	Pipe Blind Lockout Small	Pipe Blind Lockout Medium	Pipe Blind Lockout Large
Aanbevolen moerdraaddiameter	13,00 - 19,00 mm	23,00 - 32,00 mm	35,00 - 48,00 mm
Max. moerdraaddiameter	35,00 mm	57,00 mm	84,00 mm
Diameter handwiel (mm)	13 - 76	76 - 355	355 - 1219
Diktebereik van de flensen	41,00 - 206,00 mm	95,00 - 286,00 mm	205,00 - 464,00 mm
Max. beugeldiameter (mm)	7,00	7,00	7,00
Min. beugelhoogte (mm)	19,05	19,05	19,05
Hoogte (mm)	106,00 mm	127,00 mm	154,00 mm
Lengte (mm)	371,00 mm	447,00 mm	625,00 mm
Breedte (mm)	70,00 mm	114,00 mm	168,00 mm
Min. - max. gebruikstemperatuur	-40 °C - 90 °C	-40 °C - 90 °C	-40 °C - 90 °C



Raadpleeg het technisch datablad LOTO-90 op www.bradyeurope.com/tds



Zorg voor meer veiligheid en conformiteit met het flensvergrendelingssysteem voor het grootste assortiment leidingen. Surf vandaag nog naar: www.bradyeurope.com/PipeBlindLockout

Vergrendelingssysteem voor plugafsluiters en drinkfonteinen

Met dit innovatieve systeem kunt u de meeste drinkfonteinen afsluiten om gebruik te voorkomen en zones die veel aangeraakt worden te vergrendelen.

- Laat het water stromen op de flesvulstations die verbonden zijn met de fontein, zodat mensen gehydrateerd kunnen blijven.
- Vergrendel standaard plugafsluiters met een stamdiameter van 38 mm tot 54 mm als het pandemiegevaar geweken is.



Bestel-referentie	Specificaties	Materiaal	Max. beugeldiameter (mm)	Hoogte (mm)	Diameter (mm)	Aantal
113233	Vergrendelingssysteem voor plugafsluiters met basisafdekking 53,98 mm	Polypropyleen	9,40	101,60	119,63	1

Vergrendelingssystem voor plugafsluiters

Effectieve oplossing voor moeilijk te beveiligen plugafsluiters.

- Duurzaam en fraudebestendig.
- Compact en gebruiksvriendelijk.
- Verschillende groottes, daardoor geschikt voor de meeste handmatig bediende plugafsluiters met een diameter van 25 tot 203 mm.
- Bestand tegen temperaturen van -20 °C tot 80 °C.
- Plaats voor 1 hangslot.



Bestel-referentie	Specificaties	Materiaal	Max. beugel-diameter (mm)	Hoogte (mm)	Diameter (mm)	Aantal
113231	Vergrendelingssystem voor plugafsluiters met basisafdekking 22,23 mm	Polypropyleen	9,30	76,20	81,40	1
113232	Vergrendelingssystem voor plugafsluiters met basisafdekking 34,93 mm	Polypropyleen	9,30	76,20	81,40	1
113233	Vergrendelingssystem voor plugafsluiters met basisafdekking 53,98 mm	Polypropyleen	9,30	101,60	119,60	1
113234	Vergrendelingssystem voor plugafsluiters met basisafdekking 63,50 mm	Polypropyleen	9,30	101,60	119,60	1



Raadpleeg het technisch datablad LOTO-52 op bradyeurope.com/tds

Vergrendelingssystem voor cilindertanks

Dit systeem in robuust polystyreen wordt gebruikt om cilindertanks te vergrendelen, inclusief propaantanks op heftrucks en alleenstaande propaantanks.

- Ontworpen voor gebruik in kleine ruimtes.
- Diameteropening van 31,5 mm.
- Plaats voor 2 hangsloten.

Bestel-referentie	Omschrijving	Kleur	Max. beugel-diameter (mm)	Min. beugel-hoogte (mm)	Aantal
046139	Vergrendelingssystem voor cilindertanks	Rood	6,50	20,00	1

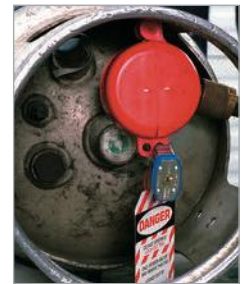

Vergrendelingssystem voor gasflessen

Met dit systeem is het niet nodig een passende diameter te zoeken of rekening te houden met het type schroefdraad.

- Blokkeert de toegang tot de hoofdkraan.
- Geschikt voor halsringen met een diameter tot 88 mm.
- Kan in enkele seconden geïnstalleerd worden = tijdbesparend.
- Plaats voor 1 hangslot.

Bestel-referentie	Omschrijving	Hoogte (mm)	Diameter (mm)	Max. beugel-diameter (mm)	Min. beugel-hoogte (mm)	Aantal
045629	Vergrendelingssystem voor gasflessen	158,80	88,10	7,00	20,00	1



Raadpleeg het technisch datablad LOTO-51 op bradyeurope.com/tds

Vergrendelingssystem voor luchtleidingregelaars

Ontworpen om u te beschermen tijdens het onderhoud en de reparatie van pneumatische systemen. Hiermee vermijdt u andere apparatuur te moeten uitschakelen die dezelfde luchttoevoer gebruikt.

- De systeemregelaar kan worden vergrendeld in de standen AAN, UIT of STATIONAIR.
- Eenvoudig te installeren: verwijder de snap-cap sluiting, installeer het vergrendelingssystem op de stang van de regelaar en klik de meegeleverde snap-cap sluiting op de regelaar.
- Plaats voor 1 hangslot.
- Geleverd met vergrendelingssystem, dop en inbusleutel.



Bestel-referentie	Omschrijving	Kleur	Diameter (mm)	Max. beugel-diameter (mm)	Aantal
064540	Medium luchtleidingregelaar voor SMC-modellen AR3000 / NAR3000	Rood	39,30	3,80	1
064539	Miniatuur luchtleidingregelaar voor SMC-modellen AR2000 / NAR2000	Rood	39,30	3,80	1



Raadpleeg het technisch datablad LOTO-48 op bradyeurope.com/tds

Pneumatisch vergrendelingssystem

Isoleert pneumatische energie zonder de kosten en het ongemak van het installeren van een in-line vergrendelingsventiel.

- Het vergrendelingssystem wordt aangebracht op de mannelijke connector, waardoor de apparatuur geïsoleerd wordt van alle persluchtbronnen.
- Geschikt voor de meeste mannelijke connectoren van 6 mm, 9 mm en 12 mm.
- De opening in het midden van het systeem laat een permanente bevestiging op een luchtslang toe en de lus aan de zijkant kan worden gebruikt om de slang en het vergrendelingssystem op te hangen.
- Plaats voor 1 hangslot.

Bestel-referentie	Omschrijving	Kleur	Max. beugel-diameter (mm)	Min. beugel-hoogte (mm)	Aantal
064221	Pneumatisch vergrendelingssystem	Rood	7,84	20,00	1
065645	Pneumatisch vergrendelingssystem	Rood	7,84	20,00	6



Raadpleeg het technisch datablad LOTO-47 op bradyeurope.com/tds



Miniaturvergrendelingssysteem voor stroomonderbrekers

Een veilige en efficiënte methode voor het vergrendelen van de meeste Europese automatische schakelaars. Geschikt voor bijna alle bestaande types.

- Het enige miniaturvergrendelingssysteem dat ZONDER gereedschap kan worden geïnstalleerd.
- De vergrendeling is makkelijk te installeren met behulp van een drukknop.
- Het vergrendelingssysteem met koppelstaaf beschikt over een handig duimwielletje voor een snelle montage.
- Geschikt voor enkelpolige, meerpolige en roterende onderbrekers.
- Vervaardigd uit glasvezelversterkt nylon.
- Verkrijgbaar per stuk of per pak van zes.
- Plaats voor 1 hangslot.

Voor extra veiligheid raden wij u aan dit systeem te gebruiken in combinatie met een hangslot.

Bestel-referentie	Omschrijving	Max. beugel-diameter (mm)	Aantal
1 Kit / Stuk			
805853	Demokit* miniaturvergrendelingssysteem voor stroomonderbrekers	7,00	1
1 Stuk / Pak			
090847	Miniaturvergrendelingssysteem voor stroomonderbrekers – Pin-In Standard	7,00	1
090844	Miniaturvergrendelingssysteem voor stroomonderbrekers – Pin-Out Standard	7,00	1
090850	Miniaturvergrendelingssysteem voor stroomonderbrekers – Pin-Out Wide	7,00	1
149433	Miniaturvergrendelingssysteem voor stroomonderbrekers – Pin-Out Wide (ABB MS325)	8,13	1
090853	Miniaturvergrendelingssysteem voor stroomonderbrekers – Tie-Bar (TBLO)	7,00	1
6 Stuks / Pak			
090848	Miniaturvergrendelingssysteem voor stroomonderbrekers – Pin-In Standard	7,00	6
090845	Miniaturvergrendelingssysteem voor stroomonderbrekers – Pin-Out Standard	7,00	6
090851	Miniaturvergrendelingssysteem voor stroomonderbrekers – Pin-Out Wide	7,00	6
149434	Miniaturvergrendelingssysteem voor stroomonderbrekers – Pin-Out Wide (ABB MS325)	8,13	6
090854	Miniaturvergrendelingssysteem voor stroomonderbrekers – Tie-Bar (TBLO)	7,00	6

*Demokit bevat 1 voorbeeld van elk type: 090847, 090844, 090850, 090853, 149433, 149514



Raadpleeg het technisch datablad LOTO-1 op bradyeurope.com/tds.



Raadpleeg het technisch datablad LOTO-25 op bradyeurope.com/tds.



Raadpleeg het technisch datablad LOTO-26 op bradyeurope.com/tds.



Raadpleeg het technisch datablad LOTO-27 op bradyeurope.com/tds.



Raadpleeg het technisch datablad LOTO-95 op bradyeurope.com/tds.

EZ Panel Loc™-vergrendelingssysteem

Geschikt voor de meeste 120 tot 277 volt onderbrekers.

- Te gebruiken voor een groot aantal onderbrekers, met inbegrip van enkel- en meerpolige onderbrekers.
- Maakt gebruik van een uniek vergrendelingsrailsysteem.
- De paneel deur kan gesloten worden, zelfs wanneer er vergrendelingssystemen worden gebruikt.
- Er is ruimte voor meerdere sloten, wat een collectieve lockout zonder hangslotbeugels mogelijk maakt.
- De vergrendelrails ontlasten de stroomonderbrekers en beschermen de elektrische componenten tegen beschadiging.
- Positioneert sloten en tags buiten het paneel en maakt de lockout-activiteit voor iedereen duidelijk zichtbaar.



Raadpleeg het technisch datablad LOTO-45 op bradyeurope.com/tds.

Raadpleeg het technisch datablad LOTO-46 op bradyeurope.com/tds



Het vergrendelingssysteem wordt ontgrendeld door de zwarte plastic sleutel in het systeem te steken en om te draaien.

1. Maak de superklevende lijmsstrip aan de achterkant van de rail vrij. Bevestig deze permanent op de gewenste locatie op het paneel.

2. Bevestig het vergrendelings-systeem op de stroomonderbreker en sluit de kliksluiting.

3. Steek de plastic sleutel door de vergrendelrail en bevestig het slot. Let op dat de sleutel niet langs de kabel naar beneden schuift en het vergrendelingssysteem opent.

4. Voor group lockouts steekt u de sleutel door meerdere lussen op de vergrendelrail en brengt u sloten aan. Geen hangslotbeugels vereist! (Niet aanbevolen voor gebruik met hangslotbeugels voor meerdere sloten).

5. Vergrendelingssystemen met laag profiel maken het mogelijk om de deuren te sluiten van de meeste panelen met stroomonderbrekers.



Bestel-referentie	Omschrijving	Diepte (mm)	Breedte (mm)	Hoogte (mm)	Kabel-lengte (m)	Aantal
051252	EZ Panel Loc™-vergrendelingssysteem voor stroomonderbreker met kliksluiting	24,50	18,80	49,50	0,61	1
065815	EZ Panel Loc™-vergrendelingssysteem voor stroomonderbreker met kliksluiting	24,50	18,80	49,50	0,61	6
051254	EZ Panel Loc™-vergrendelingssysteem voor stroomonderbreker met klembegel	24,50	18,80	60,50	0,61	1
065810	EZ Panel Loc™-vergrendelingssysteem voor stroomonderbreker met klembegel	24,50	18,80	60,50	0,61	6
051256	EZ Panel Loc-vergrendelrails - 101,60 mm	17,78	20,32	101,60	-	1
065814	EZ Panel Loc-vergrendelrails - 101,60 mm	17,78	20,32	101,60	-	6
051258	EZ Panel Loc-vergrendelrails - 203,20 mm	17,78	20,32	203,20	-	1
051260	EZ Panel Loc-vergrendelrails - 203,20 mm	17,78	20,32	203,20	-	6

Zie pagina 88 voor een compatibiliteitsoverzicht van stroomonderbrekers.

TAGLOCK™-vergrendelingsystemen voor stroomonderbrekers

Verhoog de veiligheid en conformiteit met een betrouwbare tagout-oplossing voor maximaal vier werknemers.

- Snel en eenvoudig aan te brengen : plaats het vergrendelingsysteem op de stroomonderbreker, steek een nylon kabelbinder door de opening en voeg een identificatietag toe
- Maximaal 4 werknemers kunnen hun persoonlijke kabelbinder en identificatietag aanbrengen
- Compatibel met stroomonderbrekers van GE, ITE, Sylvania, Challenger, Bryan, General Switch Co., Westinghouse, enz.
- Elk model kan met 1 hangslot vergrendeld worden
- Elk TAGLOCK-systeem wordt geleverd met 2 nylon kabelbinders

TAGLOCK

Bestel-referentie	Omschrijving	Aantal	Technisch datablad
148685	TagLock-stroomonderbreker: klembeugel extra groot - 25 stuks	25	LOTO-84
148686	TagLock-stroomonderbreker: 480/600V klembeugel - 25 stuks	25	LOTO-83
148687	TagLock-stroomonderbreker: 480/600V klembeugel - 6 stuks	6	LOTO-83
148688	TagLock-stroomonderbreker: schakelaar - 6 stuks	6	LOTO-86
148689	TagLock-stroomonderbreker: kliksluiting	1	LOTO-87
148690	TagLock-stroomonderbreker: 120/277V klembeugel	1	LOTO-82
148691	TagLock-stroomonderbreker: klembeugel extra groot - 6 stuks	6	LOTO-84
148692	TagLock-stroomonderbreker: klembeugel extra groot	1	LOTO-84
148693	TagLock-stroomonderbreker: kliksluiting - 6 stuks	6	LOTO-87
148694	TagLock-stroomonderbreker: kliksluiting - 50 stuks	50	LOTO-87
148695	TagLock-stroomonderbreker: meerpilig - 50 stuks	50	LOTO-85
148696	TagLock-stroomonderbreker: schakelaar	1	LOTO-86
148697	TagLock-stroomonderbreker: meerpilig - 6 stuks	6	LOTO-85
148698	TagLock-stroomonderbreker: 120/277V klembeugel - 6 stuks	6	LOTO-82
148699	TagLock-stroomonderbreker: 120/277V klembeugel - 50 stuks	50	LOTO-82
148700	TagLock-stroomonderbreker: schakelaar - 50 stuks	50	LOTO-86
148701	TagLock-stroomonderbreker: 480/600V klembeugel	1	LOTO-83
148702	TagLock-stroomonderbreker: meerpilig	1	LOTO-85

Nylonbandjes

Artikelnr.	Kleur	Breedte (mm)	Lengte (mm)	Aantal
196351	Rood	3,60	200,00	100
229960	Groen	3,60	205,00	100
622652	Naturel	4,80	190,00	100

Minitags



Bestel-referentie	Legende	Hoogte (mm)	Breedte (mm)	Aantal
148824	DANGER, DO NOT OPERATE	63,50	50,80	25

Modellen en toepassingen:

- **Klembeugel model:** geschikt voor een groot aantal éénpolige en meerpilige stroomonderbrekers met intern uitschakelmechanisme. Gebruik het duimwielje om de vergrendeling stevig vast te zetten op de schakelaar, trek vervolgens de afsluiting over het duimwielje en plaats een hangslot voor een volledige vergrendeling. Beschikbare modellen: extra groot, 480/600V en 120/277V.
- **Meerpilig model:** geschikt voor de meeste twee- of driepolige stroomonderbrekers. Gebruik duimschroeven om de vergrendeling vast te zetten op de koppelstaaf, breng vervolgens een hangslot aan om te voorkomen dat de vergrendeling zou loskomen
- **Schakelaar model:** te gebruiken voor een groot aantal onderbrekers, inclusief enkel- en meerpilige onderbrekers. De paneeluur kan probleemloos worden gesloten zelfs wanneer de vergrendelingsystemen zijn aangebracht
- **Kliksluiting model:** ontworpen voor onderbrekers met gaten in de hendel. Dubbele openingen maken dit model geschikt voor hendels van verschillende formaten



Beveiliging met kabelbinder en/of hangslot

i Bezoek onze website www.bradyeurope.com of ga naar pagina 76 voor een overzicht van de beschikbare tags

i Raadpleeg de technische databladen op www.bradyeurope.com/tds

Klembeugel modellen

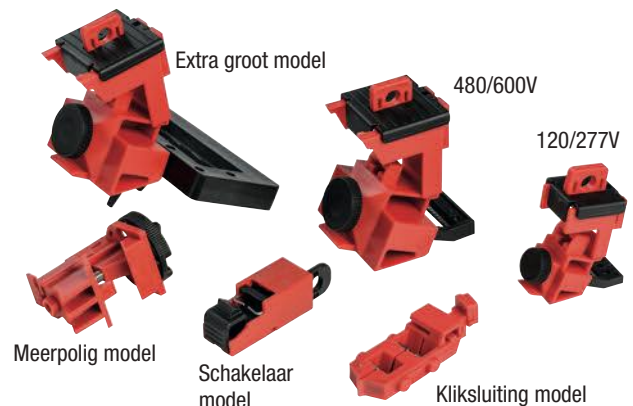

i Ga naar www.bradyeurope.com/TAGLOCK
Bekijk de TAGLOCK-video op Brady's YouTube™-kanaal.





Vergrendelingsysteem voor 480-600 V stroomonderbrekers

Perfect voor het vergrendelen van extra grote en onregelmatig gevormde schakelaars.

- De zelfklevende vergrendelingsrails worden permanent op het elektrische bedieningspaneel geïnstalleerd.
- Paneel reinigen en de vergrendelingsrails aanbrengen; boren is niet nodig!
- De rode blokkeerstang geeft aan dat de vergrendeling "uit staat".
- De groene blokkeerstang geeft aan dat de vergrendeling "aan staat".
- Plaats voor 1 hangslot

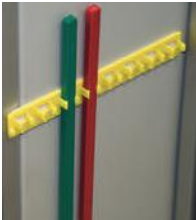

Blokkeerstanghouder

Bestel-referentie	Omschrijving	Kleur	Lengte (mm)	Hoogte (mm)	Max. beugel-diameter (mm)	Min. beugel-hoogte (mm)	Max. breedte schakelaar (mm)	Aantal
090891**	Vergrendelingskit voor 480-600 V stroomonderbrekers*		-	20,32	6,50	20,00	150,00	1
051264	Gele geleiders 101 mm	Geel	101,60	20,32	-	-	-	2
051265	Blokkeerstanghouder	Geel	150,00	20,32	-	-	-	5
090893	Groene blokkeerstang 190 mm	Groen	190,00	-	-	-	-	5
090892	Rode blokkeerstang 190 mm	Rood	190,00	-	-	-	-	5

* Vergrendelingskit bevat: 2 gele geleiders, 1 rode blokkeerstang, 1 groene blokkeerstang en 3 alcoholdoekjes

**Dit product voldoet aan de ATEX-richtlijn.

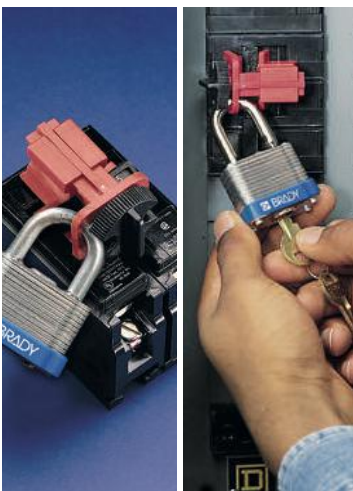

Universeel vergrendelingsysteem voor meerpoleige stroomonderbrekers

Dit vergrendelingsysteem met koppelstaaf is geschikt voor de meeste twee- of driepoleige stroomonderbrekers.

- Compatibel met stroomonderbrekers van de volgende merken: GE, ITE, Sylvania, Challenger, Bryan, Westinghouse, General Switch Co., ...
- Gebruik duimschroeven om de vergrendeling vast te zetten op de koppelstaaf, breng vervolgens een hangslot aan om te voorkomen dat de vergrendeling zou loskomen.
- Vervaardigd uit gegoten glasvezelversterkt nylon.
- Plaats voor 1 hangslot.

Bestel-referentie	Omschrijving	Max. beugel-diameter (mm)	Min. beugel-hoogte (mm)	Aantal
066320	Universeel vergrendelingsysteem voor meerpoleige stroomonderbrekers	7,00	20,00	6
066321*	Universeel vergrendelingsysteem voor meerpoleige stroomonderbrekers	7,00	20,00	1

*Dit product voldoet aan de ATEX-richtlijn.



Economy vergrendelingsysteem voor meerpoleige stroomonderbrekers

Een prijsgunstig vergrendelingsysteem voor meerpoleige stroomonderbrekers.

- Snel en makkelijk aan te brengen.
- Plaats voor 1 hangslot



Bestel-referentie	Omschrijving	Max. beugel-diameter (mm)	Min. beugel-hoogte (mm)	Aantal
836597	Compact vergrendelingsysteem voor stroomonderbrekers	-	-	1
805814	Economy vergrendelingsysteem voor meerpoleige stroomonderbrekers	7,00	20,00	1



Raadpleeg het technische datablad LOTO-33 op bradyeurope.com/tds



Vergrendelingsysteem voor éénpolige stroomonderbrekers

Snel en makkelijk: klik op zijn plaats en breng een hangslot aan.

- Ontworpen voor onderbrekers met gaten in de hendel.
- Dubbele openingen geschikt voor hendels van verschillend formaat.
- Plaats voor 1 hangslot.

Bestel-referentie	Omschrijving	Max. beugel-diameter (mm)	Min. beugel-hoogte (mm)	Breedte (mm)	Diepte (mm)	Aantal
836597	Compact vergrendelingsysteem voor stroomonderbrekers	-	-	-	-	1
065387*	Vergrendelingsysteem voor éénpolige stroomonderbrekers	7,16	12,70	30,23	8,38	1
065688	Vergrendelingsysteem voor éénpolige stroomonderbrekers	7,16	12,70	30,23	8,38	6

*Dit product voldoet aan de ATEX-richtlijn.



Raadpleeg het technische datablad LOTO-15 op bradyeurope.com/tds

Universeel miniaturvergrendelingssysteem voor stroomonderbrekers

Kan eenvoudig worden aangebracht op een groot aantal stroomonderbrekers van verschillende fabrikanten (Schneider IC60 Serie, Siemens 5SX21, Hager MFN716, ABB 2CDS25, ABB S202U-K50).

- Bevestigd met behulp van een schroef.
- Door de schroef aan te draaien, wordt een opening gemaakt voor de beugel van een Lockout/Tagout-hangslot.
- Plaats voor 1 hangslot.

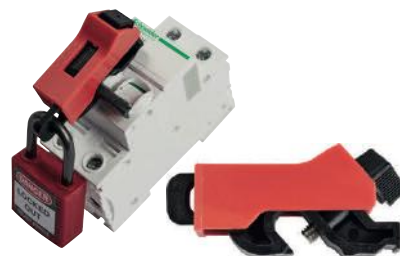

Bestel-referentie	Omschrijving	Max. beugel-diameter (mm)	Breedte (mm)	Diepte (mm)	Aantal
149514	Universeel minivergrendelingssysteem voor stroomonderbrekers	7,87	12,70	63,50	1
149515	Universeel minivergrendelingssysteem voor stroomonderbrekers	7,87	12,70	63,50	6

“No-Hole-vergrendelingssysteem

Geschikt voor een groot aantal éénpolige en meerpolige stroomonderbrekers met intern uitschakelmechanisme.

- Gebruik het duimwiel om de vergrendeling stevig vast te zetten op de schakelaar, trek vervolgens de afsluiting over het duimwiel en plaats een hangslot voor een volledige vergrendeling.
- Vervaardigd uit extra sterk polypropyleen en gegoten, glasvezelversterkt nylon.
- Afneembare hulpstukken (inbegrepen) zorgen voor een efficiënte vergrendeling bij veel gebruikte en moeilijk te vergrendelen schakelaars.
- Plaats voor 1 hangslot.

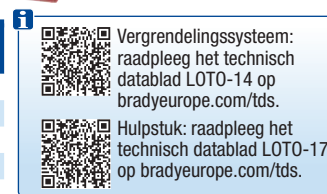

Bestel-referentie	Omschrijving	Hoogte (mm)	Breedte (mm)	Diepte (mm)	Max. beugel-diameter (mm)	Max. breedte schakelaar (mm)	Aantal
065396	277 Volt vergrendelingssysteem	24,10	56,00	25,40	7,00	16,00	1
065965	277 Volt vergrendelingssysteem	24,10	56,00	25,40	7,00	16,00	6
065397*	480-600 Volt vergrendelingssysteem	40,30	82,60	55,20	7,00	38,00	1
065966	480-600 Volt vergrendelingssysteem	40,30	82,60	55,20	7,00	38,00	6
065404	120/277 Volt vergrendelingssysteem-hulpstuk	50,74	28,70	7,37	-	-	6
065406	480/600 Volt vergrendelingssysteem-hulpstuk	50,74	28,70	7,37	-	-	6

*Dit product voldoet aan de ATEX-richtlijn.

Vergrendelingssysteem voor extra grote stroomonderbrekers

- Dit vergrendelingssysteem voor extra grote stroomonderbrekers (480-600 volt) is geschikt voor onderbrekers tot 57,15 mm breed en 22,20 mm dik.
- Plaats voor 1 hangslot.



Bestel-referentie	Specificaties	Aanvullende informatie	Max. beugel-diameter (mm)	Min. beugel-hoogte (mm)	Max. breedte schakelaar (mm)	Aantal
065321	Vergrendelingssysteem voor extra grote stroomonderbrekers	480-600 V, geschikt voor stroomonderbrekers tot 57,15 mm breed en 22,2 mm dik	7,00	20,00	57,15	6
065329	Vergrendelingssysteem voor extra grote stroomonderbrekers	480-600 V, geschikt voor stroomonderbrekers tot 57,15 mm breed en 22,2 mm dik	7,00	20,00	57,15	1

Vergrendelingssysteem voor zekeringen

Ontworpen om ongewenste inschakeling van een energiebron via een zekering te vermijden. Past op de meeste zekeringen van 20 A tot 400 A en zorgt voor een meer universele methode om uw zekeringen te vergrendelen.

- Materiaal: Nylon plastic met ZP metalen gepleufde stelschroef. Instructies: klem het systeem op de zekeringenhouder en gebruik een kleine platte schroevendraaier om de stelschroef vast te draaien.
- Breng vervolgens een hangslot aan om de toegang tot de stelschroef te voorkomen.
- Label met: DANGER DO NOT REMOVE LOCKED OUT.
- Plaats voor 1 hangslot



Bestel-referentie	Omschrijving	Hoogte (mm)	Breedte (mm)	Diepte (mm)	Aantal
873367	Vergrendelingssysteem voor zekeringen van 20 tot 400 A	35,00	15,00	60,00	1

i Zie pagina 88 voor een compatibiliteitsoverzicht van stroomonderbrekers.



Vergrendelingsysteem voor zekeringen - industriële isolatiestekkers

- Gepatenteerde isolatiestekkers beschermen werknemers die aan stroomkringen werken tegen onbevoegd gebruik en ongewild inschakelen van de stroom.
- Wordt met behulp van een speciale schroevendraaier (afzonderlijk verkocht 812713) in een zekeringhouder geplaatst in plaats van een zekeringsverbinding en een schroefdop

Bestelreferentie	Omschrijving	Aantal
812711	Industriële isolatiestekkers DII	1
812712	Industriële isolatiestekkers DIII	1
812713	Schroevendraaier voor industriële isolatiestekkers	1
812714	Railsysteem voor laagspanning NH-zekeringen, formaat NH00	1
812715	Railsysteem voor laagspanning NH-zekeringen, formaat NH1-NH3	1
850957	Railsysteem voor laagspanning NH-zekeringen. Set met formaten NH00, NH1-NH3 plus handschoen	1
850958	Industriële isolatiestekkerzet DII en DIII	1



3-in-1 vergrendelingsysteem voor elektrische stekkers

Geschikt voor hoog- en laagspanningsstekkers tot 76 mm diameter en 139 mm lang.

- De twee schuifdeksels kunnen individueel of samen worden gebruikt voor draden met een maximum diameter van 31 mm.
- Vervaardigd uit felgeel thermoplastische kunststof.
- Voorzien van Engelse instructielabels.
- Plaats voor 1 hangslot

Bestelreferentie	Omschrijving	Kleur	Hoogte (mm)	Diameter (mm)	Kabeldiameter (mm)	Aantal
045842	3-in-1 vergrendelingsysteem voor elektrische stekkers	Geel	158,75	88,14	31,00	1



Vergrendelingsysteem voor elektrische stekkers

Bijzonder efficiënt tegen onbevoegd of incorrect gebruik van elektrische uitrustingen.

- Eenvoudig aan te brengen.
- Speciaal ontwikkeld voor het beveiligen van alle soorten stekkers.

Bestelreferentie	Omschrijving	Kleur	Max. beugeldiameter (mm)	Min. beugelhoogte (mm)	Breedte (mm)	Kabeldiameter (mm)	Max. aantal gebruikte hangsloten	Aantal
065675	Vergrendelingsysteem voor elektrische stekkers – groot	Rood	7,00	20,00	178,00	22,00	4	1
065674*	Vergrendelingsysteem voor elektrische stekkers – klein	Rood	7,00	20,00	88,90	10,00	2	1

*Dit product voldoet aan de ATEX-richtlijn.



Raadpleeg het technisch datablad LOTO-29 op bradyeurope.com/tds

Verwijderbaar vergrendelingsysteem voor stroomkabelstekkers

Ideale tool om te voorkomen dat er geknoeid wordt met kantooruitrusting, computers, randapparatuur en voedingen.

- Plaats het vergrendelingsysteem in het apparaat en draai om, om de stroomtoevoer te voorkomen.
- Dankzij zijn compacte vorm en lichte nylonconstructie is dit systeem gemakkelijk mee te nemen.
- Plaats voor 1 hangslot

Bestelreferentie	Omschrijving	Kleur	Aantal
148081	Verwijderbaar vergrendelingsysteem voor stroomkabelstekkers	Zwart & Oranje	1

Stoppower™-stekkervergrendeling

Het systeem is makkelijk te gebruiken: gewoon over de stekker schuiven en vergrendelen met de sleutel.

- Ideaal voor kantoor materiaal en andere snoeren die frequent vergrendeld moeten worden.
- Het snoer kan niet in het stopcontact worden gestoken wanneer de Stoppower is aangebracht.
- Voor gebruik op 2 of 3 getande gepolariseerde stekkers.
- Systeem kan niet worden verwijderd zonder sleutel.
- Standaardsystemen beschikken over een individuele sleutel.

Bestelreferentie	Omschrijving	Kleur	Aantal
065673	Stoppower-stekkervergrendeling	Rood	1



Hubbell-vergrendelingsysteem voor industriële stekkers

Effectieve beveiliging voor industriële stekkers.

- Geschikt voor de meeste zwaardere industriële stekkers.
- Kleine versie is geschikt voor stekkers met een diameter van max. 69,85 mm en een lengte van 120,65 mm met een snoer van 25,40 mm.

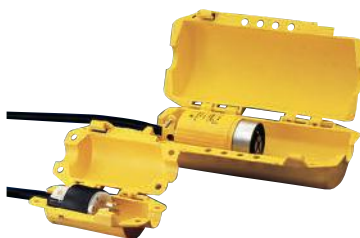

Bestel-referentie	Specificaties	Kleur	Hoogte (mm)	Breedte (mm)	Stekker-lengte (mm)	Stekker-diameter (mm)	Max. beugel-diameter (mm)	Kabel-diameter (mm)	Min. beugel-hoogte (mm)	Max. aantal gebruikte hangsloten	Aantal
065695	Hubbell-vergrendelingsysteem – klein	Geel	80,00	106,00	120,00	70,00	7,00	25,00	20,00	4	1
065968	Hubbell-vergrendelingsysteem – groot	Geel	120,00	120,00	250,00	100,00	7,00	35,00	20,00	4	1

Groot elektrisch/pneumatisch vergrendelingsysteem

Vergrendelt diverse soorten elektrische stekkers met een diameter tot 89 mm en een lengte tot 127 mm, alsook de mannelijke connectoren van luchtslangen.

- Geschikt voor stekkers van 110, 220 en 550 volt.
- Vervaardigd uit polystyreen. Plaats voor 4 hangsloten

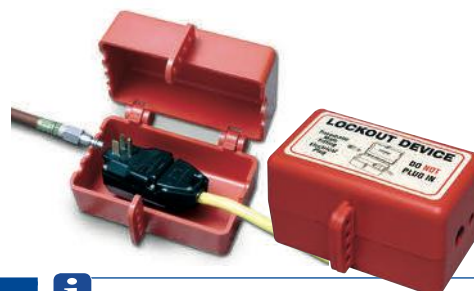

Bestel-referentie	Omschrijving	Kleur	Max. beugel-diameter (mm)	Min. beugel-hoogte (mm)	Stekker-diameter (mm)	Stekker-lengte (mm)	Aantal
800126	Groot elektrisch/pneumatisch vergrendelingsysteem	Rood	7,00	20,00	89,00	127,00	1



Raadpleeg het technisch datablad LOTO-30 op bradyeurope.com/tds

Veiligheidshoes voor hangbedieningspanelen

Geen ongewenste kraanbediening

- Complete vergrendeling van de hangbedieningspanelen van kranen of hijskranen met maximaal vier hangsloten zodat niemand knoppen op het bedieningspaneel kan indrukken.
- Kan worden aangebracht als een zak, geschikt voor hangbedieningspanelen van 10 tot 45 cm lang, opvouwbaar en dus gemakkelijk mee te nemen.

Bestel-referentie	Omschrijving	Diepte (mm)	Lengte (mm)	Breedte (mm)	Max. beugeldiameter (mm)	Aantal
150587	Veiligheidshoes voor hangbedieningspanelen	50,80	508,00	133,35	9,53	1
151252	Veiligheidshoes voor hangbedieningspanelen - groot	50,80	1016,00	228,60	9,53	1



Raadpleeg het technisch datablad LOTO-98 op bradyeurope.com/tds

Lockout-tas

Voor het verzekeren van aansluitingen op draagbare apparaten, kabels op pneumatische connectoren, kraanelementen, enz.

- Gemaakt van stevig canvas en voorzien van een trekkoord.
- Kan afgesloten worden.
- Bedrukt met: LOCK OUT FOR SAFETY

Bestel-referentie	Omschrijving	Hoogte (mm)	Lengte (mm)	Aantal
065780	Lockout-tas in stevig canvas met trekkoord	-	457,20	1





Twist And Secure™-beschermkappen voor drukknoppen en noodstoppen

De beschermkappen met “draai en vergrendel-systeem zijn bedoeld om tijdelijk de toegang te ontzeggen tot de aan/uit-knop en noodstopknop van machines.

- Snelle en doeltreffende vergrendeling waar het nodig is.
- De onopvallende basis met laag profiel hoeft slechts eenmaal te worden aangebracht.
- Garandeert een duidelijke visuele indicatie dat de AAN/UIT-knop van de apparatuur vergrendeld is, terwijl de doorzichtige beschermkap duidelijk zichtbaar maakt of de noodstopknop in- of uitgeschakeld is.
- Dankzij de gestandaardiseerde basis hebben de bevoegde werknemers slechts één enkele beschermkap nodig, die past op eender welke bedieningsknop.



Totaalpakket

Bestel-referentie	Omschrijving	Hoogte (mm)	Aantal
130819	Vergrendelingssysteem voor drukknoppen (16 mm), rood, met lange beschermkap	80,00	1
134018	Vergrendelingssysteem voor drukknoppen (16 mm), rood, met standaard beschermkap	50,00	1
139794	Vergrendelingssysteem voor drukknoppen (16 mm), transparant, met lange beschermkap	80,00	1
139793	Vergrendelingssysteem voor drukknoppen (16 mm), transparant, met standaard beschermkap	50,00	1
130820	Vergrendelingssysteem voor drukknoppen (22 mm), rood, met standaard beschermkap	50,00	1
139795	Vergrendelingssysteem voor drukknoppen (22 mm), transparant, met standaard beschermkap	50,00	1
130821	Vergrendelingssysteem voor drukknoppen (30 mm), rood, met standaard beschermkap	55,00	1
139796	Vergrendelingssysteem voor drukknoppen (30 mm), transparant, met standaard beschermkap	55,00	1

Pakket zonder beschermkap

Bestel-referentie	Omschrijving	Aantal
130822	Basis voor beschermkap voor drukknop/noodstop, 16 mm, 5 stk.	5
130823	Basis voor beschermkap voor drukknop/noodstop, 22 mm, 5 stk.	5
130824	Basis voor beschermkap voor drukknop/noodstop, 30 mm, 5 stk.	5

Geleverd met 5 transparante labels, 5 rode labels en 5 gele labels

Vergrendelingssystemen voor drukknoppen

Bescherming tegen onbevoegde bediening of toevallige activering.

- Twee formaten voor standaard NEMA-knoppen van 30,5 mm en IEC-knoppen van 22,5 mm.
- Veiligheidsbeschermingen voor permanente installatie over “duw/trek” of “draai/vrijgave”-noodstoppen.
- Staaf in duurzaam metaal vergrendelt de knop wanneer hij ingedrukt is (gesloten stand) zodra de beugel van het slot is aangebracht.
- Veiligheidsbeschermingen met beschermkap bedekken de drukknoppen volledig en verhinderen de toegang.



Veiligheidsbescherming voor noodstop - IEC



Veiligheidsbescherming voor noodstop - NEMA



Beschermkap voor drukknop - IEC



Beschermkap voor drukknop - NEMA

Bestel-referentie	Omschrijving	Hoogte (mm)	Diepte (mm)	Type knop	Grootte knop	Aantal
104603	Beschermkap voor drukknop – IEC	58,40	34,10	IEC	-	1
104602	Beschermkap voor drukknop – NEMA	49,02	-	NEMA	-	1
104601	Veiligheidsbeschermingen voor noodstoppen – IEC	20,19	41,90	IEC	22,50	1
104600	Veiligheidsbeschermingen voor noodstoppen – NEMA	33,80	41,90	NEMA	30,50	1



i Beschermkappen voor drukknoppen werken als waarschuwing en hulpmiddel ter ondersteuning van lockout-procedures. Ze horen deel uit te maken van een volledige lockout-procedure om te voorkomen dat er ongewild energie vrijkomt.

Vergrendelingssystemen voor wandschakelaars

Vergrendelingssystemen voor wandschakelaars kunnen gebruikt worden voor de meeste wandschakelaars.

- Makkelijk te installeren met behulp van bestaande schroeven.
- Vergrendelt de schakelaar in open of gesloten stand.
- Opvallende kleur.
- Bestand tegen temperaturen van -20 °C tot 80 °C.
- Plaats voor 1 hangslot.

Bestel-referentie	Omschrijving	Materiaal	Tekst/legende	Kleur	Max. breedte schakelaar (mm)	Aantal
065392	Vergrendelingsstelsysteem voor wandschakelaars	Polypropyleen	LOCKED ON / LOCKED OFF	Rood	14,50	1



Blokkeersystemen voor zekeringen

Conform de OSHA Lockout/Tagout-standaard: opvallende rode blokkeersystemen te gebruiken in combinatie met Brady-lockout-tags.

- Blokkeert zekeringen van 6 tot 17,5 mm en bladzekeringen

Bestel-referentie	Omschrijving	Opmerkingen/details	Kleur	Aantal
065690	Blokkeersysteem voor zekeringen	Zekeringen van 6,35 mm, 7,14 mm, 10,32 mm en 14,29 mm.	Rood	6
065691	Blokkeersysteem voor zekeringen	Zekeringen van 20,64 mm, 26,99 mm en blad-zekeringen	Rood	6



Raadpleeg het technisch datablad LOTO-49 op bradyeurope.com/tds

Netstroomsensor

De netstroomsensor is door het OSHA Electrical Technical Equipment Committee uitgekozen als het enige instrument van zijn soort dat door de OSHA-conformiteitsmedewerkers mag worden gebruikt om elektrische gevaren van 50-1000 volt te identificeren en aan te duiden.

- Eenvoudig te gebruiken en ultralicht. Inclusief 2 AAA-batterijen van 1,5 volt.
- CAT IV- en UL-classificatie. Niet conform in de EU.

Bestel-referentie	Omschrijving	Kleur	Aantal
065269	Netstroomsensor	Wit op Rood	1



BatteryBlock-voedingsaansluitingvergrendeling

De BatteryBlock-voedingsaansluitingvergrendeling is handig in gebruik, geschikt voor diverse industriële voertuigen en vormt een perfecte aanvulling op uw onderhoudsgereedschapset.

- De BatteryBlock-voedingsaansluitingvergrendeling kan worden gebruikt om de energietoevoer van alle batterij-aangedreven voertuigen met een 175A of 350A stekker te neutraliseren
- Het systeem kan de meeste vorkheftrucks, stapelaars, schaarliften, palletstapelaars en elektrische karren op een efficiënte manier neutraliseren
- Het vergrendelingssysteem bestaat uit één stuk om het verlies van onderdelen te beperken en voor meer gebruiksgemak.



Bestel-referentie	Omschrijving	Diepte (mm)	Hoogte (mm)	Breedte (mm)	Max. beugeldiameter (mm)	Max. aantal gebruikte hangsloten	Aanvullende informatie	Aantal
150841	BatteryBlock-voedingsaansluitingvergrendeling	63,50	66,62	79,00	7,87	2	Voor gebruik met 175A en 350A stekkers	1



Veiligheidsafdekkingen voor besloten ruimtes

Ga verder dan de basisbeveiliging met visuele en vergrendelbare veiligheidsafdekkingen voor besloten ruimtes om uzelf en uw medewerkers veilig te houden. Deze complete lijn van veiligheidsafdekkingen is geschikt voor de meest voorkomende toegangen tot besloten ruimtes.

- Zorg voor een fysieke barrière en identificatie van besloten ruimtes in plaats van pictogrammen en tapes die gemist of genegeerd kunnen worden
- Beperk de toegang van medewerkers en voorkom dat afval, puin en dieren op plaatsen komen waar ze niet mogen komen
- Krijg een compleet gamma van vergrendelbare opties voor extra veiligheid en geventileerde opties voor gebieden met schadelijke gassen.

Bestel-referentie	Tekst/legende	Diameter (mm)	Bevestigingstype
-------------------	---------------	---------------	------------------

Vergrendelbare, dichte afdekkingen			
151045	Confined space. Enter by permit only.	1066,80	Verstelbare riem
151046	Permit required. No unauthorized entry.	1066,80	Verstelbare riem
151047	Confined space. Enter by permit only.	1168,40	Verstelbare riem
151048	Permit required. No unauthorized entry.	1168,40	Verstelbare riem
151049	Confined space. Enter by permit only.	1320,80	Verstelbare riem
151050	Permit required. No unauthorized entry.	1320,80	Verstelbare riem
151051	Confined space. Enter by permit only.	1447,80	Verstelbare riem
151052	Permit required. No unauthorized entry.	1447,80	Verstelbare riem



Vergrendelbare afdekkingen met ventilatie			
---	--	--	--

151053	Confined space. Enter by permit only.	1066,80	Verstelbare riem
151054	Permit required. No unauthorized entry.	1066,80	Verstelbare riem
151055	Confined space. Enter by permit only.	1168,40	Verstelbare riem
151056	Permit required. No unauthorized entry.	1168,40	Verstelbare riem
151057	Confined space. Enter by permit only.	1320,80	Verstelbare riem
151058	Permit required. No unauthorized entry.	1320,80	Verstelbare riem
151059	Confined space. Enter by permit only.	1447,80	Verstelbare riem
151060	Permit required. No unauthorized entry.	1447,80	Verstelbare riem



Vergrendelbare, rode mesh afdekkingen			
---------------------------------------	--	--	--

151079	Confined space. Enter by permit only.	889,00	Verstelbare riem
151080	Permit required. No unauthorized entry.	889,00	Verstelbare riem
151081	Confined space. Enter by permit only.	1041,40	Verstelbare riem
151082	Permit required. No unauthorized entry.	1041,40	Verstelbare riem
151083	Confined space. Enter by permit only.	1244,60	Verstelbare riem
151084	Permit required. No unauthorized entry.	1244,60	Verstelbare riem
151085	Confined space. Enter by permit only.	1473,20	Verstelbare riem
151086	Permit required. No unauthorized entry.	1473,20	Verstelbare riem



Elastische, niet-vergrendelbare afdekkingen			
---	--	--	--

151061	Confined space. Enter by permit only.	965,20	Elastisch
151062	Permit required. No unauthorized entry.	965,20	Elastisch
151063	Confined space. Enter by permit only.	1092,20	Elastisch
151064	Permit required. No unauthorized entry.	1092,20	Elastisch
151065	Confined space. Enter by permit only.	1346,20	Elastisch
151066	Permit required. No unauthorized entry.	1346,20	Elastisch
151067	Confined space. Enter by permit only.	1498,60	Elastisch
151068	Permit required. No unauthorized entry.	1498,60	Elastisch



Bestel-referentie	Tekst/legende	Diameter (mm)	Bevestigingstype
-------------------	---------------	---------------	------------------

Magnetische, niet-vergrendelbare afdekkingen			
151069	Confined space. Enter by permit only.	635,00	Magnetisch
151070	Permit required. No unauthorized entry.	635,00	Magnetisch
151071	Confined space. Enter by permit only.	838,20	Magnetisch
151072	Permit required. No unauthorized entry.	838,20	Magnetisch
151073	Confined space. Enter by permit only.	990,60	Magnetisch
151074	Permit required. No unauthorized entry.	990,60	Magnetisch
151075	Confined space. Enter by permit only.	1143,00	Magnetisch
151076	Permit required. No unauthorized entry.	1143,00	Magnetisch
151077	Confined space. Enter by permit only.	1397,00	Magnetisch
151078	Permit required. No unauthorized entry.	1397,00	Magnetisch



Bestel-referentie	Tekst/legende	Dimensies	Bevestigingstype
-------------------	---------------	-----------	------------------

Kokerafsluitingen			
151095	Confined space. Enter by permit only.	609.60 mm W x 609.60 mm H	Verstelbare riem
151096	Permit required. No unauthorized entry.	609.60 mm W x 609.60 mm H	Verstelbare riem
151097	Confined space. Enter by permit only.	1016.00 mm W x 1016.00 mm H	Verstelbare riem
151098	Permit required. No unauthorized entry.	1016.00 mm W x 1016.00 mm H	Verstelbare riem
151099	Confined space. Enter by permit only.	1219.20 mm W x 1219.20 mm H	Verstelbare riem
151100	Permit required. No unauthorized entry.	1219.20 mm W x 1219.20 mm H	Verstelbare riem
151101	Confined space. Enter by permit only.	1270.00 mm W x 1270.00 mm H	Verstelbare riem
151102	Permit required. No unauthorized entry.	1270.00 mm W x 1270.00 mm H	Verstelbare riem



Set vergrendelbare kokerafsluitingen			
--------------------------------------	--	--	--

151087	Confined space. Enter by permit only.	609.60 mm H	Verstelbare riem
151088	Permit required. No unauthorized entry.	609.60 mm H	Verstelbare riem
151089	Confined space. Enter by permit only.	1016.00 mm H	Verstelbare riem
151090	Permit required. No unauthorized entry.	1016.00 mm H	Verstelbare riem
151091	Confined space. Enter by permit only.	1219.20 mm H	Verstelbare riem
151092	Permit required. No unauthorized entry.	1219.20 mm H	Verstelbare riem
151093	Confined space. Enter by permit only.	1270.00 mm H	Verstelbare riem
151094	Permit required. No unauthorized entry.	1270.00 mm H	Verstelbare riem



Set vergrendelbare spanbanden			
-------------------------------	--	--	--

151103	-	50.80 mm W x 7.92 m L	Verstelbare riem
151104	-	50.80 mm W x 15.24 m L	Verstelbare riem
151105	-	50.80 mm W x 19.81 m L	Verstelbare riem
151106	-	50.80 mm W x 24.38 m L	Verstelbare riem



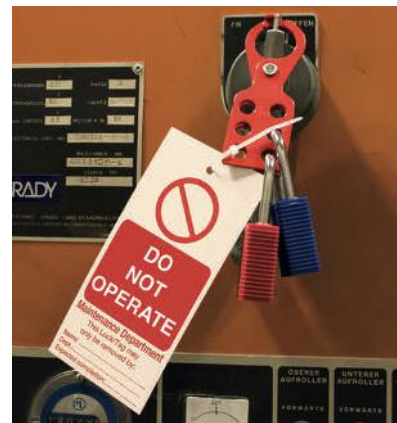

Hangslotbeugels, kits, tassen, stations, tags, labels en printers

Hangslotbeugels

- 64 Multi-hangslotbeugel
- 64 Hangslotbeugels in roestvrij staal
- 64 Compacte hangslotbeugel
- 64 Economy hangslotbeugel
- 65 Nylon hangslotbeugel
- 65 Hangslotbeugel met dubbele veiligheidsvergrendeling
- 65 Niet-geleidende hangslotbeugel
- 66 Beschrijfbare multi-hangslotbeugels
- 66 Beschrijfbare hangslotbeugels voor collectieve vergrendeling
- 66 Blanco multi-hangslotbeugels
- 66 Vergrendelingsstelsel in extra sterk staal

Lockout-kits

- 67 Ultieme vergrendelingskit
- 68 Vergrendelingskit voor elektrische gevaren
- 68 Elektrische vergrendelingskit
- 69 Vergrendelingskit voor kranen en elektrische gevaren
- 69 Vergrendelingskit voor kranen
- 70 Kleine aanpasbare vergrendelingskit
- 70 Starterskit
- 70 Vergrendelingskit voor handwielafsluiters
- 71 Mini-starterskit
- 71 Persoonlijke hangslotkit
- 72 Lockout-demonstratietas

Lockout-tassen

- 72 Lockout-schouder tas
- 73 Persoonlijke lockout-riemtas
- 73 Lockout-riemtas
- 73 Grote lockout-tas
- 73 Lockout-draagtas
- 73 Lockout-toolbox

Lockout-stations en slotenborden

- 74 Industrieel lockout-station
- 74 Slotenborden
- 74 Aanpasbare lockout-stations
- 75 Lockout/Tagout-schaduwborden

Tagout

- 76 Waarschuwingstags
- 77 Brady-veiligheidstags
- 77 Minitags
- 77 Tags op maat
- 78 Process-tags
- 79 Fototags
- 79 Waarschuwingstags voor machinegerelateerde gevaren
- 79 RipTag™-veiligheidstags op rol
- 79 Herschrijfbaar Lockout-tags
- 80 Tweedelige geperforeerde tags
- 80 Minitags
- 80 Laminat™-tags
- 80 Blanco VIP-tags
- 81 Taghouder
- 81 Bord voor tags
- 83 Magnetische signalisatie
- 83 Brady-inspectietimer
- 81 Geleerde nylonbandjes
- 82 Labels en tags voor energiebronnen
- 83 Brady pictogram- en labelprinters



Multi-hangslotbeugel

Hiermee kunnen zes werknemers één enkele energiebron vergrendelen.



- Hoogwaardig staal met vinyl coating.
- Plaats voor 6 hangsloten
- Diameter gaten voor hangsloten: 11 mm.
- Afmetingen van de haakuiteinden: 2 mm x 6 mm.

Bestel-referentie	Kleur	Beugel-breedte (mm)	Max. beugel-diameter (mm)	Min. beugel-hoogte (mm)	Aanvullende informatie	Aantal
805840	Rood	25,00	9,50	20,00	-	12
805842	Geel	25,00	9,50	20,00	-	12
805841	Rood	38,00	9,50	20,00	-	12
805843	Geel	38,00	9,50	20,00	-	12
105718	Rood	25,00	9,50	20,00	Fraudebestendige, in elkaar grijpende uiteinden om onbevoegd openen te voorkomen.	1
105719	Rood	38,00	9,50	20,00	Fraudebestendige, in elkaar grijpende uiteinden om onbevoegd openen te voorkomen.	1



Raadpleeg de technische fiche LOTO-64 op bradyeurope.com/tds voor de multi-hangslotbeugels met in elkaar grijpende uiteinden.



Raadpleeg de technische fiche LOTO-66 op bradyeurope.com/tds voor de andere multi-hangslotbeugels.



Hangslotbeugels in roestvrij staal

Bieden een maximaal fraudebestendige vergrendeling.

- Gemaakt van roestvrij staal (marine grade 316).
- Schaarbeugel met een diameter van 28 mm.
- De haakuiteinden van de beugel zijn geschikt voor openingen met een diameter van 4 mm.
- Plaats voor 6 hangsloten.

Bestelreferentie	Kleur	Max. beugeldiameter (mm)	Aanvullende informatie	Aantal
852440	Zilver	10,00	Beugeldiameter van 28 mm	1



Compacte hangslotbeugel

Vergrendel kleine schakelkasten tot grote controle-apparatuur met slechts één systeem: u heeft geen afzonderlijke beugels in verschillende groottes meer nodig!

- 2-in-1 hangslotbeugel met twee beugels: 1 beugel van 31,75 mm x 44,45 mm en 1 beugel met een diameter van 19 mm.
- Voor vergrendelingstoepassingen waarbij de grootte varieert.
- Plaats voor 6 hangsloten.

Bestel-referentie	Kleur	Max. beugeldiameter (mm)	Min. beugelhoogte (mm)	Aantal
236919	Rood	10,00	20,00	1



Economy hangslotbeugel

- Voor gebruik op zekeringen- en schakelkasten.
- Gemaakt van robuust staal.
- Diameter hangslotbeugel: 25,4 mm.
- Plaats voor 6 hangsloten.

Bestel-referentie	Kleur	Max. beugeldiameter (mm)	Min. beugelhoogte (mm)	Aantal
236920	Rood	10,00	20,00	1

Nylon hangslotbeugel

Voor een veilige en doeltreffende vergrendeling van al uw apparatuur.

- Niet-geleidende hangslotbeugel voor maximum 6 hangsloten.
- Bestand tegen een gewicht van 450 kg, maar weegt zelf slechts 30 gr.
- Vergrendelingsbeugel past in openingen met een minimale diameter van 7 mm.

Bestel-referentie	Kleur	Max. beugeldiameter (mm)	Min. beugelhoogte (mm)	Aantal
236916*	Oranje	9,00	20,00	1

*Dit product voldoet aan de ATEX-richtlijn.



Raadpleeg het technisch datablad LOTO-35 op bradyeurope.com/tds



Hangslotbeugel met dubbele veiligheidsvergrendeling

Dit vergrendelingsysteem is zo ontworpen dat persoonlijke hangsloten verwijderd kunnen worden maar de machine toch geïsoleerd blijft dankzij 1 controlehangslot (6 gaten) of 2 controlehangsloten (12 gaten)

- De beveiligde toegang tot de beugelinvoer en een fraudebestendige vergrendeling zorgen voor extra beveiliging.
- Gemaakt van zeewaterbestendige roestvrij staal (316).
- Beugel van 5,00 mm past op de meeste elektrische kasten, schakelkasten en verdeelkasten.
- Beschikbaar in 2 formaten: vergrendelingsstelsel voor 6 hangsloten + 1 controlehangslot of vergrendelingsstelsel voor 12 hangsloten + 2 controlehangsloten

Bestel-referentie	Omschrijving	Kleur	Beugelbreedte (mm)	Aantal
873384	Dubbele veiligheidsvergrendeling met 12 gaten	Rood	35,00	1
852439	Dubbele veiligheidsvergrendeling met 6 gaten	Rood	35,00	1



Niet-geleidende hangslotbeugel

Flexibel in gebruik, barst niet en is bestand tegen de meeste chemische stoffen. Uitstekende elektrische isolatie-eigenschappen.

- Gemaakt van sterk en onbuigzaam rood kunsthar.
- Goede prestaties bij zowel hoge als lage temperaturen.
- Vergrendelingsbeugel past in openingen met een minimale diameter van 10 mm.

Bestel-referentie	Omschrijving	Kleur	Beugel-diameter (mm)	Max. beugel-diameter (mm)	Min. beugel-hoogte (mm)	Aantal
045582	Niet-geleidende hangslotbeugel	Rood	6,10	9,00	20,00	1



Beschrijfbare multi-hangslotbeugels

Combinatie van multi-hangslotbeugel met veiligheidstag.

- Eén werknemer kan een installatie beveiligen en onderhoudswerkzaamheden uitvoeren.
- Maximum 5 andere werknemers kunnen hun eigen hangslot en tags toevoegen.
- Vervaardigd uit sterke 5052 geanodiseerde aluminiumlegering.
- Beschrijfbaar met pen, potlood of permanente markeerstift.
- Tekst aangebracht met pen of potlood kan gewist worden



Bestel-referentie	Tekst/legende	Kleur	Max. beugel-diameter (mm)	Min. beugel-hoogte (mm)	Hoogte (mm)	Breedte (mm)	Diepte (mm)	Aantal
265390	DO NOT OPERATE	Rood	8,00	20,00	184,10	76,20	4,70	5
265391	NICHT SCHALTEN	Rood	8,00	20,00	184,10	76,20	4,70	5
265392	NIET BEDIENEN	Rood	8,00	20,00	184,10	76,20	4,70	5
265393	NE PAS FAIRE FONCTIONNER	Rood	8,00	20,00	184,10	76,20	4,70	5
811106	NO PONER EN FUNCIONAMIENTO	Rood	8,00	20,00	184,10	76,20	4,70	5

Beschrijfbare hangslotbeugels voor collectieve vergrendeling

Verhoog de veiligheid van uw werknemers door hen te voorzien van beschrijfbare hangslotbeugels voor al hun collectieve vergrendelingsprocedures.



- Vervaardigd uit sterke 5052 geanodiseerde aluminiumlegering.
- Inclusief fraudebestendige vergrendelingsuiteinden.
- Beschrijfbaar met pen, potlood of permanente markeerstift.
- Tekst aangebracht in pen of potlood kan makkelijk gewist worden voor herhaald gebruik.
- Combinatiepakket bevat 1 beugel van elke kleur.
- Tekst aan de voorzijde: DANGER DO NOT OPERATE.
- Diameter opening hangsloten: 8 mm.
- Plaats voor 6 hangsloten

Bestel-referentie	Kleur	Hoogte (mm)	Breedte (mm)	Diepte (mm)	Aantal
DANGER This energy source has been LOCKED OUT.					
065960	Rood	180,00	76,00	5,00	5
065961	Zilver	180,00	76,00	5,00	5
065962	Blauw	180,00	76,00	5,00	5
065963	Groen	180,00	76,00	5,00	5
065964	Goud	180,00	76,00	5,00	5
065967	Telkens 1 in rood, zilver, blauw, groen en goud	180,00	76,00	5,00	5

Bestel-referentie	Kleur	Hoogte (mm)	Breedte (mm)	Diepte (mm)	Aantal
DANGER Only the individual(s) who have signed below may remove this lock/tag.					
065970	Rood	180,00	76,00	5,00	5
065971	Zilver	180,00	76,00	5,00	5
065972	Blauw	180,00	76,00	5,00	5
065973	Groen	180,00	76,00	5,00	5
065974	Goud	180,00	76,00	5,00	5
065975	Telkens 1 in rood, zilver, blauw, groen en goud	180,00	76,00	5,00	5



Blanco multi-hangslotbeugels

- Vervaardigd uit aluminium.
- Verkrijgbaar in verschillende kleuren.
- Plaats voor 6 hangsloten

Combineer deze blanco hangslotbeugels met gepersonaliseerde Brady-labels.

Bestel-referentie	Kleur	Max. beugeldiameter (mm)	Min. beugelhoogte (mm)	Hoogte (mm)	Breedte (mm)	Diepte (mm)	Aantal
225196	Zilver	8,00	20,00	184,10	76,20	4,70	5
225198	Groen	8,00	20,00	184,10	76,20	4,70	5
265399	Rood	8,00	20,00	184,10	76,20	4,70	5



Vergrendelingsysteem in extra sterk staal

Fraudebestendig ontwerp voorkomt vandalisme.

- De robuuste U-vormige stalen beugel kan niet meer worden losgemaakt zodra de hangsloten zijn aangebracht.
- Plaats voor 3 hangsloten.
- Binnendiameter van U-vormige beugel: 25,4 mm.

Bestel-referentie	Omschrijving	Max. beugeldiameter (mm)	Min. beugelhoogte (mm)	Aantal
230000	Vergrendelingsysteem in extra sterk staal + ketting van 150 mm	9,00	20,00	1
236918	Vergrendelingsysteem in extra sterk staal	9,00	20,00	1



Raadpleeg het technisch datablad LOTO-69 op bradyeurope.com/tds



Brady beschikt over een gamma perfect uitgeruste Lockout/Tagout-kits. Met deze kits kunnen werknemers een efficiënt en veilig vergrendelingsprogramma opzetten, waarmee voldaan kan worden aan de vergrendelingsprocedures van het bedrijf en de voorschriften inzake veiligheid en gezondheid. Het gamma omvat verschillende Lockout/Tagout-kits, afgestemd op specifieke behoeften.

Vergeet niet - een efficiënte vergrendelingsprocedure spaart tijd, geld en levens!

Ultieme vergrendelingskit

Dit is onze meest omvangrijke Lockout/Tagout-kit. Deze kit bevat alles wat een groot bedrijf nodig heeft voor zijn Lockout/Tagout-programma, alsook het nodige opleidingsmateriaal voor werknemers.



Bestel-referentie	Omschrijving	Aantal
806185	Ultieme vergrendelingskit	1

Inhoud

Bestel-referentie	Omschrijving	Aantal
833918	Lockout/Tagout - Global Best Practice Opleidingsvideo	1
050899	Basis universeel vergrendelingsstelsel - groot	1
065403	Blokkeerarm - groot	1
051395	Kabelbevestiging met gecoate kabel van 2,44 m Kabeldiameter 3,25 mm	1
064057	Aanpasbaar vergrendelingsstelsel voor handwielafsluiters	1
050943	Universele kabelvergrendeling + metalen kabel met vinyl coating - 2,44 m	1
065675	Vergrendelingsstelsel voor elektrische stekkers - groot	1
256960	Vergrendelingsstelsel voor vlinderkleppen	1
046139	Vergrendelingsstelsel voor cilindertanks	1
045629	Vergrendelingsstelsel voor gasflessen	1
050940	Mini-kabelvergrendelingsstelsel met metalen kabel	1
065396	277 Volt vergrendelingsstelsel	1
065397	480-600 Volt vergrendelingsstelsel	1
090891	Vergrendelingskit voor 480-600 V stroomonderbrekers	1
149433	Miniatuurvergrendelingsstelsel voor stroomonderbrekers - Pin-Out Wide (ABB MS325)	1
149514	Universeel minivergrendelingsstelsel voor stroomonderbrekers	1
805853	Demokit miniatuurvergrendelingsstelsel voor stroomonderbrekers	1
805814	Economy vergrendelingsstelsel voor meerpolige stroomonderbrekers	1
236916	Nylon hangslotbeugel	1

Bestel-referentie	Omschrijving	Aantal
051339	Standaard veiligheidssloten	6
805840	Multi-hangslotbeugel	12
099162	Lockout-draagtas	1
256165	Tag: "NIET BEDIENEN - Onderhoudsdienst - Dit slot/label mag enkel verwijderd worden door:" 75 x 160 mm	10
050979	Grote lockout-tas	1
051172	Lockout-riemtas	1
087052	Permanente markeerpen	1

BRADY
Op maat

Geïnteresseerd in gepersonaliseerde kits die zijn samengesteld volgens uw behoeften?
Neem dan contact op met uw Brady-distributeur of met onze klantendienst.

Vergrendelingskit voor elektrische gevaren

Onze vergrendelingskit voor elektrische gevaren omvat alle basiselementen voor het vergrendelen van stroomonderbrekers, elektrische stekkers, wandschakelaars en zekeringen.



Bestel-referentie	Omschrijving	Aantal
806181	Vergrendelingskit voor elektrische gevaren	1

Inhoud

Bestel-referentie	Omschrijving	Aantal
066321	Universeel vergrendelingsstelsel voor meerpolige stroomonderbrekers	1
065396	277 Volt vergrendelingsstelsel	1
065404	120/277 Volt vergrendelingsstelsel-hulpstuk	6
065397	480-600 Volt vergrendelingsstelsel	1
065406	480/600 Volt vergrendelingsstelsel-hulpstuk	6
149433	Miniatuurvergrendelingsstelsel voor stroomonderbrekers – Pin-Out Wide (ABB MS325)	1
149514	Universeel minivergrendelingsstelsel voor stroomonderbrekers	1
805853	Demokit miniatuurvergrendelingsstelsel voor stroomonderbrekers	1
051339	Standaard veiligheidsslots	2
236916	Nylon hangslotbeugel	1
045582	Niet-geleidende hangslotbeugel	1
050979	Grote lockout-tas	1
256166	Tag: "NIET BEDIENEN - Afdeling elektriciens - Dit slot/label mag enkel verwijderd worden door:" 75 x 160 mm	10
087052	Permanente markeerpen	1

Elektrische vergrendelingskit

De populairste vergrendelingsstelsels voor de vergrendeling van stroomonderbrekers.



Inhoud:

- 1 x 090847 – Miniatuurvergrendelingsstelsel voor stroomonderbrekers Pin-In standard (PIS)
- 1 x 090844 – Miniatuurvergrendelingsstelsel voor stroomonderbrekers Pin-Out standard (POS)
- 1 x 090850 – Miniatuurvergrendelingsstelsel voor stroomonderbrekers Pin-Out wide (POW)
- 1 x 090853 – Miniatuurvergrendelingsstelsel voor stroomonderbrekers Tie-Bar (TBL0)
- 1 x 149433 – Miniatuurvergrendelingsstelsel voor stroomonderbrekers – Pin-Out Wide (ABB MS325)
- 1 x 149514 – Universeel minivergrendelingsstelsel voor stroomonderbrekers
- 1 x 065396 – Vergrendelingsstelsel voor stroomonderbrekers zonder opening 277 V
- 1 x 065397 – Vergrendelingsstelsel voor stroomonderbrekers zonder opening 480-600 V
- 1 x 800112 – Kabelvergrendelingsstelsel
- 1 x 236916 – Nylon hangslotbeugel
- 1 x 050979 – Grote lockout-tas
- 1 x 087052 – Pen

- De basiskit kan worden gecombineerd met elk type hangslot, standaard of op bestelling (voor elke sleutelregistratie).
- De kit is ook verkrijgbaar met 2 rode nylon hangsloten, ideaal voor elektrische toepassingen en te gebruiken met de vergrendelingsstelsels in deze kit.
- Als best practice raden we aan om vergrendelingsstelsels altijd te voorzien van een tag om andere werknemers te informeren.
- Voor deze toepassing werden nieuwe minitags ontwikkeld (afmetingen: 100 x 25 mm, 50 tags/pak).
- De minitags zijn verkrijgbaar in 9 verschillende talen.

Bestel-referentie	Omschrijving
Basiskit	
196217	Elektrische vergrendelingskit
Kit met hangsloten	
196227	Vergrendelingskit voor elektrische gevaren + hangslot
Kit met tags	
196221	Vergrendelingskit voor elektrische gevaren + tag DE
196218	Vergrendelingskit voor elektrische gevaren + tag EN
196224	Vergrendelingskit voor elektrische gevaren + tag ES
196219	Vergrendelingskit voor elektrische gevaren + tag FR
196223	Vergrendelingskit voor elektrische gevaren + tag HU
196222	Vergrendelingskit voor elektrische gevaren + tag IT
196220	Vergrendelingskit voor elektrische gevaren + tag NL
196225	Vergrendelingskit voor elektrische gevaren + tag RO
196226	Vergrendelingskit voor elektrische gevaren + tag TK
Kit met hangsloten en tags	
196231	Vergrendelingskit voor elektrische gevaren + hangsloten en tag DE
196228	Vergrendelingskit voor elektrische gevaren + hangsloten en tag EN
196234	Vergrendelingskit voor elektrische gevaren + hangsloten en tag ES
196229	Vergrendelingskit voor elektrische gevaren + hangsloten en tag FR
196233	Vergrendelingskit voor elektrische gevaren + hangsloten en tag HU
196232	Vergrendelingskit voor elektrische gevaren + hangsloten en tag IT
196230	Vergrendelingskit voor elektrische gevaren + hangsloten en tag NL
196235	Vergrendelingskit voor elektrische gevaren + hangsloten en tag RO
196236	Vergrendelingskit voor elektrische gevaren + hangsloten en tag TK

Vergrendelingskit voor kranen en elektrische gevaren

Onze combinatie-lockout-kit omvat alles wat u nodig heeft voor het vergrendelen van de meest courante mechanische en elektrische controlepunten.

Bestel-referentie	Omschrijving	Aantal
806179	Vergrendelingskit voor kranen en elektrische gevaren	1

Inhoud

Bestel-referentie	Omschrijving	Aantal
050899	Basis universeel vergrendelingssysteem - groot	1
065403	Blokkeerarm - groot	1
051395	Kabelbevestiging met gecoate kabel van 2,44 m Kabeldiameter 3,25 mm	1
064057	Aanpasbaar vergrendelingssysteem voor handwiel- afsluiters	1
050943	Universele kabelvergrendeling + metalen kabel met vinyl coating - 2,44 m	1
065675	Vergrendelingssysteem voor elektrische stekkers - groot	1
065396	277 Volt vergrendelingssysteem	1
065397	480-600 Volt vergrendelingssysteem	1
090891	Vergrendelingskit voor 480-600 V stroomonderbrekers	1
805853	Demokit miniatuurvergrendelingssysteem voor stroo- monderbrekers	1
236916	Nylon hangslotbeugel	1
051339	Standaard veiligheidsloten	6
805840	Multi-hangslotbeugel	12
099162	Lockout-draagtas	1
256165	Tag: "NIET BEDIENEN - Onderhoudsdienst - Dit slot/label mag enkel verwijderd worden door:" 75 x 160 mm	10
087052	Permanente markeerpen	1



Vergrendelingskit voor kranen

Bestel-referentie	Omschrijving	Aantal
806180	Vergrendelingskit voor kranen	1

Inhoud

Bestel-referentie	Omschrijving	Aantal
050899	Basis universeel vergrendelingssysteem - groot	1
065403	Blokkeerarm - groot	1
051395	Kabelbevestiging met gecoate kabel van 2,44 m Kabeldiameter 3,25 mm	1
064057	Aanpasbaar vergrendelingssysteem voor handwielafsluiters	1
050943	Universele kabelvergrendeling + metalen kabel met vinyl coating - 2,44 m	1
051339	Standaard veiligheidsloten	6
805840	Multi-hangslotbeugel	12
256165	Tag: "NIET BEDIENEN - Onderhoudsdienst - Dit slot/label mag enkel verwijderd worden door:" 75 x 160 mm	10
806200	Lockout-schoudertas	1
087052	Permanente markeerpen	1





Kleine aanpasbare vergrendelingskit

Onze kleine, aanpasbare vergrendelingskit bevat alles wat u nodig heeft voor het vergrendelen van handwielafsluiters, kogelkranen, vlinderkleppen en andere.

Bestelreferentie	Omschrijving	Aantal
806182	Kleine aanpasbare vergrendelingskit	1

Inhoud

Bestelreferentie	Omschrijving	Aantal
064057	Aanpasbaar vergrendelingsstelsel voor handwielafsluiters	1
050943	Universele kabelvergrendeling + metalen kabel met vinyl coating – 2,44 m	1
051339	Standaard veiligheidsloten	2
805840	Multi-hangslotbeugel	2
050924	Basis universeel vergrendelingsstelsel - klein	1
065402	Blokkeerarm - klein	1
256165	Tag: "NIET BEDIENEN - Onderhoudsdienst - 75 x 160 mm	10
050979	Grote lockout-tas	1
087052	Permanente markeerpen	1



Starterskit

In onze lockout-starterskit vindt u alles wat u nodig heeft om te starten met het vergrendelen van de meest courante mechanische gevaren.

Bestelreferentie	Omschrijving	Aantal
806183	Lockout-starterskit	1

Inhoud

Bestelreferentie	Omschrijving	Aantal
050924	Basis universeel vergrendelingsstelsel - klein	1
065402	Blokkeerarm - klein	1
051395	Kabelbevestiging met gecoate kabel van 2,44 m, Kabeldiameter 3,25 mm	1
050943	Universele kabelvergrendeling + metalen kabel met vinyl coating – 2,44 m	1
051339	Standaard veiligheidsloten	2
050979	Grote lockout-tas	1
256147	Tag: "Dit slot/label mag enkel verwijderd worden door:" 75 x 160 mm	10
087052	Permanente markeerpen	1



Vergrendelingskit voor handwielafsluiters

Onze vergrendelingskit voor handwielafsluiters omvat vergrendelingsstelsels voor handwielafsluiters in vijf formaten, in een praktische rode draagtas met schouderriem.

Bestelreferentie	Omschrijving	Aantal
806184	Vergrendelingskit voor handwielafsluiters	1

Inhoud

Bestelreferentie	Omschrijving	Verpakking
065560	Vergrendelingsstelsel voor handwielafsluiters - 25-64 mm - rood	1
065561	Vergrendelingsstelsel voor handwielafsluiters - 64-127 mm - rood	1
065562	Vergrendelingsstelsel voor handwielafsluiters - 127-165 mm - rood	1
065563	Vergrendelingsstelsel voor handwielafsluiters - 165-254 mm - rood	1
065564	Vergrendelingsstelsel voor handwielafsluiters - 254-330 mm - rood	1
051339	Standaard veiligheidsloten	6
256565	Tag: "DO NOT OPERATE - Maintenance Department This Lock/Tag may only be removed by:" 75 x 160 mm	10
806200	Lockout-schouder tas	1
087052	Permanente markeerpen	1

Veiligheidslot- en tagdrager kit

De drager voor veiligheidssloten en tags biedt plaats aan 12 veiligheidssloten en sleutels, alsook aan hangslotbeugels en lockout-tags.

Inhoud van de kits:

- rode drager (met 2 kleine en één grotere karabijnhaak, spiraalvormige sleutel-hanger, productlabels in het Engels, Spaans en Frans, 3 lockout-tags (Engels))
- 2 hangslotbeugels
- 12 veiligheidssloten met verschillende sleuteloptyes:
 - 6 rode en 6 gele Keyed Alike-veiligheidssloten
 - 3 Keyed Alike-veiligheidssloten in de kleuren rood, geel, blauw, groen
 - 12 rode Keyed Different-veiligheidssloten



Bestel-referentie	Omschrijving	Breedte (mm)	Hoogte (mm)	Aantal
148867	Drager voor veiligheidssloten en tags met twaalf Keyed Different-veiligheidssloten	190,50	133,35	1 Kit
148864	Drager voor veiligheidssloten en tags met twee sets van zes Keyed Alike-veiligheidssloten	190,50	133,35	1 Kit
148869	Drager voor veiligheidssloten en tags met vier sets van drie Keyed Alike-veiligheidssloten	190,50	133,35	1 Kit

Vergrendelingsystemen voor handwielafsluiters

Alle afmetingen in één set voor handwielen met een diameter van 25 mm tot 330 mm.

Bestel-referentie	Omschrijving	Kleur	Aantal
196213	Vergrendelingsset voor handwielafsluiters – Blauw	Blauw	5
196214	Vergrendelingsset voor handwielafsluiters – Geel	Geel	5
196215	Vergrendelingsset voor handwielafsluiters – Groen	Groen	5
196212	Vergrendelingsset voor handwielafsluiters – Rood	Rood	5
196216	Vergrendelingsset voor handwielafsluiters – Transparant	Transparant	5



Mini-starterskit

Een voordelige kit waarmee u diverse apparaten kunt vergrendelen.

Bestel-referentie	Omschrijving	Aantal
805856	Mini-lockout-starterskit	1

Inhoud		
Bestel-referentie	Omschrijving	Verpakking
805840	Multi-hangslotbeugel - 25 mm - rood	1
805842	Multi-hangslotbeugel - 25 mm - geel	1
805841	Multi-hangslotbeugel - 38 mm - rood	1
805843	Multi-hangslotbeugel - 38 mm - geel	1
051339	Veiligheidssloten - 38 mm - één van elke kleur	6
236916	Nylon hangslotbeugel	1



Persoonlijke hangslotkit

Een handige manier om hangsloten (2 in elke kit), hangslotbeugels en sleutels mee te dragen.

- Doorzichtige voorzijde voor een snelle identificatie.
- Duurzame uittrekbare sleutelhanger met Kevlar-koord en splittringbevestiging, uittrekbaar tot 1200 mm.
- Sleutelhanger kan dankzij de clip aan de tas worden vastgemaakt of afzonderlijk worden gebruikt.

Bestel-referentie	Omschrijving	Aantal
873872	Persoonlijke hangslotkit	1

Inhoud		
Bestel-referentie	Omschrijving	Verpakking
873871	Persoonlijke lockout-riemtas (zonder inhoud)	1
874074	Duurzame intrekbare sleutelhanger	1
805840	Multi-hangslotbeugel - 25 mm - rood	1
051339	Veiligheidssloten - 38 mm - rood	2





Lockout-demonstratietas

De lockout-demonstratietas telt heel wat opbergvakken waarin u eender welk Lockout/Tagout-product kunt opbergen.

- Enkele van de grotere vakken zijn uitstekend geschikt voor grotere systemen zoals vergrendelingssystemen voor handwielafsluiters, universele vergrendelingssystemen of andere producten van gelijkaardige grootte.
- Naast de Lockout/Tagout-demonstratietas is er ook nog een kleine extra tas beschikbaar met ruimte voor accessoires en kleinere producten zoals hangsloten en sleutels, hangslotbeugels of stroomonderbrekers. Zodra u de tas opent, krijgt u meteen een duidelijk overzicht van de inhoud.
- Bovendien past deze kleine tas perfect in een van de vakken van de grote tas. U kunt ze zowel alleen als in combinatie met de Lockout/Tagout-demonstratietas gebruiken.

Bestel-referentie	Omschrijving	Hoogte (mm)	Breedte (mm)	Diepte (mm)	Aantal
830931	LOTO-demonstratietas – grote tas leeg	330,00	450,00	200,00	1
830932	LOTO-demonstratietas – grote tas gevuld	330,00	450,00	200,00	1
830933	LOTO-demonstratietas – kleine tas leeg	320,00	420,00	45,00	1
830934	LOTO-demonstratietas – kleine tas gevuld	320,00	420,00	45,00	1
830935	LOTO-demonstratietas – volledig gevulde tas	330,00	450,00	200,00	1

*Volledig gevulde tas = grote tas gevuld + kleine tas gevuld



De gevulde tassen bevatten telkens 1 eenheid van elke hieronder vermelde referentie. Wanneer een product vervangen moet worden, moet u steeds een standaard productverpakking bestellen. De referenties in dit document zijn de standaardreferenties uit de prijslijst.



Inhoud grote tas

Bestel-referentie	Omschrijving
050899	Basis universeel vergrendelingssysteem - groot
065403	Blokkeerarm - groot
065562	Brady-vergrendelingssysteem voor handwielafsluiters
051395	Kabelbevestiging met gecoatete kabel van 2,44 m Kabeldiameter 3,25 mm
050940	Mini-kabelvergrendelingssysteem met metalen kabel
225340	Niet-geleidend vergrendelingssysteem voor kogelkranen
800110	Prinzing-vergrendelingssysteem voor kogelkranen
225203	Pro-Lock + kabel – 1,5 m
225206	Sleutel
050943	Universele kabelvergrendeling + metalen kabel met vinyl coating – 2,44 m



Inhoud kleine tas

Bestel-referentie	Omschrijving
065404	120/277 Volt vergrendelingssysteem-hulpstuk
065396	277 Volt vergrendelingssysteem
241719	Brady-veiligheidstags
814116	Compacte veiligheidssloten
814126	Compacte veiligheidssloten
814136	Compacte veiligheidssloten
814146	Compacte veiligheidssloten
814097	Hangsloten in gelamineerd staal met sleutelbeveiligingssysteem
236919	Korte hangslotbeugel
051354	Messing hangsloten
090847	Miniatuurvergrendelingssysteem voor stroomonderbrekers – Pin-In Standard
090844	Miniatuurvergrendelingssysteem voor stroomonderbrekers – Pin-Out Standard
090850	Miniatuurvergrendelingssysteem voor stroomonderbrekers – Pin-Out Wide
149433	Miniatuurvergrendelingssysteem voor stroomonderbrekers – Pin-Out Wide (ABB MS325)
090853	Miniatuurvergrendelingssysteem voor stroomonderbrekers – Tie-Bar (TBL0)
805840	Multi-hangslotbeugel
236916	Nylon hangslotbeugel
051339	Standaard veiligheidssloten
149514	Universeel minivergrendelingssysteem voor stroomonderbrekers
066321	Universeel vergrendelingssysteem voor meerpolige stroomonderbrekers
813594	Veiligheidssloten – nylon beugel
090891	Vergrendelingskit voor 480-600 V stroomonderbrekers
065329	Vergrendelingssysteem voor extra grote 480-600V stroomonderbrekers
814073	Vol aluminium hangsloten met aluminium beugel
265549	Waarschuwingstags

Lockout-schoudertas

- Gemaakt van 1000 denier rood cordura nylon met een schouderriem van 95 cm.
- Inclusief zakken vooraan met sluiting en twee zakken uit gaasmateriaal aan de zijkant.

Bestel-referentie	Omschrijving	Hoogte (mm)	Breedte (mm)	Diepte (mm)	Aantal
806200	Lockout-schoudertas	355,00	380,00	100,00	1



Persoonlijke lockout-riemtas

Praktische tas om hangsloten, hangslotbeugels en sleutels in mee te dragen. Deze tas kunt u vullen met de inhoud die u wenst.

- De tas heeft een doorzichtige voorzijde die een snelle identificatie mogelijk maakt

Bestel-referentie	Omschrijving	Aantal
873871	Persoonlijke lockout-riemtas (zonder inhoud)	1



Lockout-riemtas

Steek alle lockout-materialen in de tas zodat u alles direct bij de hand heeft.

- Gemaakt van extra sterk nylon, voorzien van lussen om de tas aan een riem te bevestigen

Bestel-referentie	Omschrijving	Hoogte (mm)	Breedte (mm)	Diepte (mm)	Aantal
051172	Lockout-riemtas	120,00	190,00	50,00	1



Grote lockout-tas

Stel uw eigen gepersonaliseerde lockout-kit samen en gebruik de tas om alles netjes weg te bergen.

- Gemaakt van nylon met bevestigingslus aan de achterkant

Bestel-referentie	Omschrijving	Hoogte (mm)	Breedte (mm)	Diepte (mm)	Aantal
050979	Grote lockout-tas	203,00	178,00	76,00	1



Lockout-draagtas

- Gemaakt van 600 denier polyester met een afneembare schouderriem van 95 cm en 8 binnenvakken

Bestel-referentie	Omschrijving	Hoogte (mm)	Breedte (mm)	Diepte (mm)	Aantal
099162	Lockout-draagtas	215,00	420,00	125,00	1



Lockout-toolbox

- Gemaakt van robuust polypropyleen met sluitingen uit vernikkeld staal.
- De toolbox wordt geleverd met een uitneembare bak om de inhoud te organiseren en heeft twee handige opbergvakken in het deksel.

Bestel-referentie	Omschrijving	Hoogte (mm)	Breedte (mm)	Diepte (mm)	Aantal
105905	Lockout-toolbox - klein	180,34	355,60	139,70	1
105906	Lockout-toolbox - middelgroot	198,12	411,48	185,42	1





Industrieel lockout-station

- Vergrendelbare gele kast, volledig in metaal en poedergelakt.
- Lockout-veiligheidstips aan de binnenkant van de deur.
- Geschikt voor het bewaren van diverse vergrendelingssystemen.
- Kan aan de muur worden bevestigd en is makkelijk te verplaatsen

Bestel-referentie	Omschrijving	Hoogte (mm)	Breedte (mm)	Diepte (mm)	Aantal
800123	Industrieel lockout-station	406,00	355,00	152,00	1
800129	Extra legplank	-	-	-	1

Slotenborden

Dankzij de opvallende slotenborden van Brady kunt u uw sloten, tags en vergrendelingssystemen makkelijk terugvinden en gebruiken. Deze slotenborden zijn vervaardigd uit duurzaam kunststof zodat ze weerstaan aan de zwaarste omstandigheden.

De slotenborden worden geleverd zonder onderdelen (alleen het bord).

Bestel-referentie	Omschrijving	Materiaal	Hoogte (mm)	Breedte (mm)	Aantal
050989	Bord voor 5 sloten	Acryl	292,00	393,00	1
050990	Bord voor 10 sloten	Acryl	342,00	342,00	1
050991	Bord voor 20 sloten	Acryl	597,00	292,00	1
050992	Bord voor 36 sloten	Acryl	546,00	597,00	1



Bord voor 5 sloten



Bord voor 10 sloten



Bord voor 20 sloten



Bord voor 36 sloten

Aanpasbare lockout-stations

- Gemaakt van stevig polystyreen met voorgeboorde gaten voor een gemakkelijke bevestiging aan de muur.
- Voorgeboorde gaten voor haakjes.
- Haakjes kunnen makkelijk verplaatst worden.
- Verkrijgbaar in verschillende groottes: van een draagbaar model tot een extra groot formaat

De lockout-stations worden geleverd zonder onderdelen (alleen het bord).

Bestel-referentie	Omschrijving	Materiaal	Hoogte (mm)	Breedte (mm)	Diepte (mm)	Aantal
811217	Draagbaar lockout-station	Polypropyleen	432,00	432,00	171,00	1
050993	Extra groot lockout-station	Polystyreen	762,00	635,00	133,00	1
050994	Groot lockout-station	Polystyreen	660,00	495,00	127,00	1
050997	Klein lockout-station	Polystyreen	591,00	311,00	97,00	1



Extra groot lockout-station



Groot lockout-station



Klein lockout-station



Draagbaar lockout-station

Hogere productiviteit met duurzame, overzichtelijke schaduwborden

Versterk uw Lockout/Tagout-programma met Lockout/Tagout-schaduwborden. Maak uw vergrendelingssystemen, hangsloten en documenten goed zichtbaar en toegankelijk voor gebruikers.

Effectief visueel management en realtime communicatie zijn van cruciaal belang voor een veilige manier van werken en het behalen van 5S/Lean-doelstellingen.

Kenmerken en voordelen

- Duurzaam, transparant plexiglas (symbolen onder oppervlak) of witte gelamineerde pvc-schuimplaat
- Duidelijke, krasbestendige symbolen die bestand zijn tegen veelvuldig gebruik van het gereedschap
- Voorzien van gaten voor het aanbrengen van bevestigingsmaterialen
- Aangepaste voorboorposities
- Optionele bevestigingssystemen voor eenvoudige montage
- Hulpmiddel bij de controle van werktoelatingen



Hoe bestellen?

U kunt uw eigen schaduwbord creëren. Teken wat u in gedachten heeft. Voeg hangsloten, vergrendelingssystemen en accessoires toe. Kies het materiaal, de indeling, de rand en hoeken voor uw schaduwbord. Voeg uw eigen tekst en logo toe.

Aangezien elk bord uniek is, is de prijs op aanvraag. Deze wordt gebaseerd op de geschatte afmetingen van het bord. Neem contact op met uw Brady-vertegenwoordiger voor meer informatie.

Voorbeeld

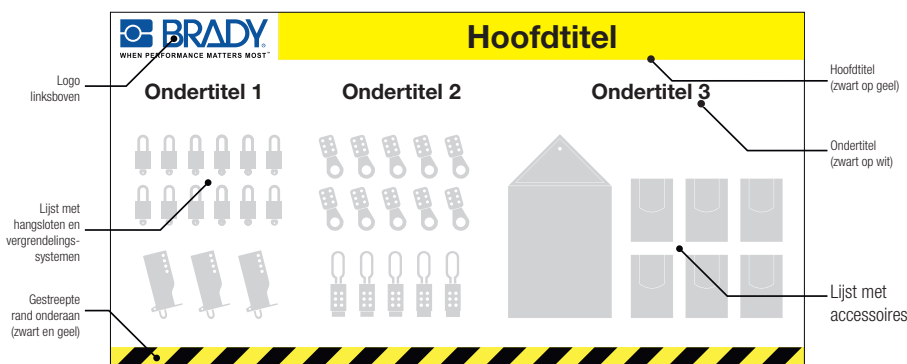

Accessoires

De volgende accessoires zijn verkrijgbaar als standaardproducten.

Artikelnr.	Omschrijving	Aantal	Kleur
110594	Set drooguitwisbare markeerstiften	4	Zwart, Blauw, Groen, Rood
122000	Magnetische markeerstifthouder	1	Wit
196088	Info rail – 1180 mm	1	Grijs
196089	Info rail – 880 mm	1	Grijs
196191	Info rail – 580 mm	1	Grijs
196192	Info rail – 310 mm	1	Grijs
196193	1/3 A4-documenthouder voor muurbevestiging	1	Transparant
196194	A5-documenthouder voor muurbevestiging	1	Transparant
196195	A4-documenthouder voor muurbevestiging, staand formaat	1	Transparant
196196	A4-documenthouder voor muurbevestiging, liggend formaat	1	Transparant
196197	Magnetisch kader, A4-kader met zwart/gele rand	2	Zwart op Geel
196198	Magnetisch kader, A4-formaat met rood/witte rand	2	Rood/Wit
196199	Magnetisch kader, A4-formaat met groen/witte rand	2	Groen/Wit
196200	Magnetisch kader, A4-formaat met zwarte rand	2	Zwart
196201	Magnetisch kader, A4-formaat met grijze rand	2	Grijs
196202	Magnetisch kader, A4-formaat met rode rand	2	Rood
196203	Magnetisch kader, A4-formaat met blauwe rand	2	Blauw
196204	Magnetisch kader, A4-formaat met groene rand	2	Groen
196205	Magnetisch kader, A4-formaat met gouden rand	2	Goud
196206	Gemetalliseerde zelfklevende magneetband, 30 mm x 10 m	1	Zwart
833760	A4 Vergunningsmapjes	1	Transparant
833761	A5 Vergunningsmapjes	1	Transparant



Documenthouder voor muurbevestiging



Info rail



Magnetische markeerstifthouder (Gemetalliseerde zelfklevende magneetband is vereist om de markeerstifthouder te plaatsen.)



Magnetisch kader



Gemetalliseerde zelfklevende magneetband



Vergunningsmapjes



Tagout is het plaatsen van een tag (label). Hiermee wordt aangegeven dat het energie-isolerend systeem en de apparatuur **IN GEEN GEVAL** mogen bediend of gewijzigd worden totdat de tag (label) verwijderd is.



Waarschuwingstags

Geven aan wie de vergrendeling heeft aangebracht, met welk doel en wie geautoriseerd is om deze te verwijderen of te wijzigen.

- De tags zijn vervaardigd uit soepel polyester dat bestand is tegen water, olie en extreme temperaturen.
- Ze hebben een mat oppervlak waardoor ze makkelijk beschrijfbaar zijn met een balpen of viltstift.
- Diameter opening 7 mm, geschikt voor plaatsing op een hangslot.
- Verpakking: 10 tags en 10 kabelbinders



Hoogte (mm)	Breedte (mm)	Bestelreferentie							
110,00	50,00	225211	225212	225213	225214	225215	225216	225217	225218
160,00	75,00	256147	256148	256149	256150	256151	256152	256154	256155



Hoogte (mm)	Breedte (mm)	Bestelreferentie							
110,00	50,00	225219	225220	225221	225222	225223	225224	225225	225226
160,00	75,00	256156	256157	256158	256160	256161	256162	256163	256164



Hoogte (mm)	Breedte (mm)	Bestelreferentie					Achterkant
110,00	50,00	225227	225228	225229	225236	225237	
160,00	75,00	256165	256166	256168	225234	225235	



Vergeet niet een permanente markeerstift (087052) te bestellen

Hoogte (mm)	Breedte (mm)	Bestelreferentie				Achterkant
110,00	50,00	225230	225231	225232	225233	
160,00	75,00	256175	256176	256178	256179	

Brady-veiligheidstags

Zorgen voor de onmiddellijke identificatie van veiligheidsmaatregelen.

- Brady-veiligheidstags kunnen binnen een mum van tijd én zonder extra hulpmiddelen bevestigd worden.
- De tags zijn voorzien van bandjes en kunnen aan bijna ieder onderdeel van eender welke machine worden bevestigd. Geen extra bandjes nodig.
- De tag is aan beide zijden bedrukt, zodat de belangrijkste informatie altijd zichtbaar is.
- Materiaal: 0,2 mm PVC.
- Grootte van het bevestigingsbandje: 85,00 x 145,00.
- Verpakking: 10 tags.



Bestelreferentie	Bestelreferentie	Bestelreferentie	Bestelreferentie	
GEVAAR! NIET INSCHAKELEN! AAN DEZE INSTALLATIE WORDT GEWERKT 284400	KRAAN DICTH LATEN 284404	ONDER SPANNING 284407	GAS CYLINDER LEEG 284410	 GEVAAR DIT LABEL NIET WEGNEMEN NIET INSCHAKELEN ZOLANG LABEL AANGEBRACHT IS Datum: _____ Achterkant 284400
BUITEN DIENST - NIET GEBRUIKEN 284401	IN ONDERHOUD 284405	GEVAAR... 284408	ONVEILIG 284411	
KRAAN NIET AFSLUITEN 284403	IN BEDRIJF LATEN 284406	GAS CYLINDER VOL 284409	NIET IN WERKING STELLEN 284413	 BUITEN DIENST NIET GEBRUIKEN Datum: _____ Achterkant 284401 - 284413
				 KRAAN NIET AFSLUITEN Datum: _____ Achterkant 284401 - 284413

Minitags

Bestel-referentie	Legende	Hoogte (mm)	Breedte (mm)	Aantal
196086	Do not operate	25,00	100,00	50
196087	Warning Electricity	25,00	100,00	50
196237	Défense d'enclencher	25,00	100,00	50
196238	Niet bedienen	25,00	100,00	50
196239	Nicht schalten	25,00	100,00	50
196240	Non utilizzare	25,00	100,00	50
196241	Üzemen kiviül	25,00	100,00	50
196242	No operar	25,00	100,00	50
196243	Nu folositi	25,00	100,00	50
196244	Çalıştırmayın	25,00	100,00	50
196245	Danger Electricité	25,00	100,00	50
196246	Waarschuwing: Gevaarlijke elektrische spanning	25,00	100,00	50
196247	Warnung vor gefährlicher, elektrischer Spannung	25,00	100,00	50



Tags op maat

Volg de onderstaande stappen om uw gepersonaliseerde tag samen te stellen en te bestellen:

1. Kies uw lay-out: algemene waarschuwing, elektrische waarschuwing of verbod.
2. Kies het gewenste formaat (110 x 50 mm of 160 x 75 mm).
3. Vul de gewenste hoeveelheid in (1 verpakking = 10 tags).
4. Vul uw persoonlijke tekst in

BRADY
Customise-it

Stuur uw prijsaanvraag samen met de bovenstaande gegevens naar uw Brady-vertegenwoordiger of Brady-distributeur.

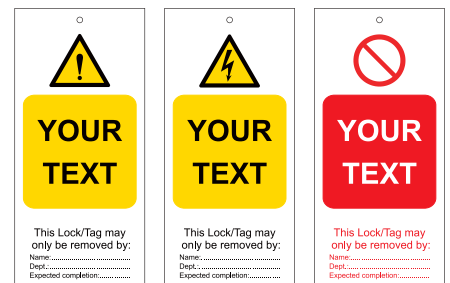

Algemene waarschuwing Elektrische waarschuwing Verbod



















































Process-tags

Communiceer eenvoudig management en controle van machineprocessen op bijzonder praktische en opvallende kleurgecodeerde tags.

- Visualiseer management & controle van machineprocessen
- Mogelijke toepassingen zijn flessen en tanks, apparatuur, lekken en besmettingen, slangen en kleppen
- Deel belangrijke veiligheidsinformatie waar het nodig is
- Betrouwbaar, chemisch bestendig en gemakkelijk aan te brengen met kabelbinders.



Gepersonaliseerde versies zijn beschikbaar op aanvraag

Bestel-referentie	Hoogte (mm)	Breedte (mm)	Bestel-referentie	Hoogte (mm)	Breedte (mm)	Bestel-referentie	Hoogte (mm)	Breedte (mm)	Bestel-referentie	Hoogte (mm)	Breedte (mm)				
GAS CYLINDER, EMPTY, IN USE, FULL 	306718	150,00	80,00	CLIENT OWNED EQUIPMENT 	306735	150,00	80,00	RENTAL EQUIPMENT, RETURN PROMPTLY 	306753	150,00	80,00	NORM FREE 	306772	150,00	80,00
CARBON DIOXIDE CYLINDER, EMPTY, IN USE, FULL 	306719	150,00	80,00	OFF RENTAL 	306736	150,00	80,00	VENDOR OWNED EQUIPMENT 	306754	150,00	80,00	NORM CONTAMINATED 	306773	161,00	80,00
ACETYLENE CYLINDER, EMPTY, IN USE, FULL 	306720	150,00	80,00	JOINT BROKEN AWARE, JOINT BORKEN AWARE, RETURN TO SUPERVISOR 	306738	176,00	80,00	RENTAL EQUIPMENT 	306755	150,00	80,00	Bestel-referentie Hoogte (mm) Breedte (mm)			
ARGON CYLINDER, EMPTY, IN USE, FULL 	306721	150,00	80,00	BREAKING OF EQUIPMENT 	306739	176,00	80,00	REPORTED FAULT 	306756	150,00	80,00	SPADE 	306737	176,00	80,00
PROPANE CYLINDER, EMPTY, IN USE, FULL 	306722	150,00	80,00	WITNESS JOINT 	306740	176,00	80,00	SHUTDOWN 	306757	150,00	80,00	LEAD ID 	306746	150,00	80,00
OXYGEN CYLINDER, EMPTY, IN USE, FULL 	306723	150,00	80,00	WITNESS JOINT 	306741	176,00	80,00	THIS HOSE IS IN USE BY: OPERATIONS 	306758	150,00	80,00	LEAK TESTING PERSONAL ISOLATION TAG, SYSTEM VALVE OPEN, DO NOT CLOSE VALVE 	306747	150,00	80,00
TANK TAG, EMPTY, IN USE, FULL 	306724	150,00	80,00	DISTURBED JOINT, DISTURBED JOINT, LAST TEST 	306742	200,00	80,00	THIS HOSE IS IN USE BY: SERVICES/ CONSTRUCTION 	306759	150,00	80,00	LEAK TESTING PERSONAL ISOLATION TAG, BOUNDARY VALVE CLOSED, DO NOT CLOSE VALVE 	306748	150,00	80,00
OVERHAUL COMPLETED, READY FOR OVERHAUL, AWAITING CUSTOMER APPROVAL, AWAITING INSPECTION 	306725	150,00	80,00	LEAK AWARE 	306743	150,00	80,00	OPEN 	306760	260,00	80,00	EQUIPMENT CHECKED FOR NORM/LSA CONTAMINATION 	306774	150,00	80,00
PASSED INSPECTION 	306726	150,00	80,00	WEEP AWARE 	306744	150,00	80,00	CLOSED 	306766	150,00	80,00	CAUTION DEFECTIVE EQUIPMENT 	306775	150,00	80,00
FAILED INSPECTION 	306727	150,00	80,00	FREON LEAK AWARE 	306745	150,00	80,00	DO NOT OPERATE, DO NOT OPERATE 	306767	150,00	80,00	Bestel-referentie Hoogte (mm) Diameter (mm)			
HOLD 	306728	150,00	80,00	APPROVED TEMPORARY EQUIPMENT 	306749	150,00	80,00	SHUTDOWN ISOLATION 	306768	150,00	80,00	CRITICAL VALVE LOCKED OPEN 	306761	41,00	
QUARANTINE 	306729	150,00	80,00	TEMPORARY EQUIPMENT TAG, BACKLOAD, REGISTERED, QUARANTINED - DO NOT USE, PRE-SHIPMENT INSECTION 	306750	245,00	80,00	LSA CONTAMINATED 	306769	150,00	80,00	CRITICAL VALVE LOCKED CLOSED 	306762	41,00	
ACCEPTED 	306730	150,00	80,00	DO NOT REMOVE FROM WORKSITE 	306751	150,00	80,00	LSA FREE 	306770	150,00	80,00	VALVE LOCKED OPEN 	306763	41,00	
READY FOR HIRE 	306733	150,00	80,00	MOTHBALLED EQUIPMENT 	306752	150,00	80,00	NORM CONTAMINATED 	306771	150,00	80,00	VALVE LOCKED CLOSED 	306764	41,00	
DO NOT HIRE 	306734	150,00	80,00									DO NOT HIRE 	306731	299,00	60,00
												READY FOR HIRE 	306732	299,00	60,00

Fototags

Fototags kunnen worden gepersonaliseerd door er speciale instructies, gevaren of waarschuwingen op te schrijven. Er kan zelfs een foto van een werknemer worden toegevoegd om de boodschap nog persoonlijker te maken.

- Materiaal: duurzaam B-851 polyester.
- Verkrijgbaar met of zonder 1 mil (25,4 m) polyesterlaminaat aan de voorkant.
- Inclusief nylon sluitingen.



Bestelreferentie	Omschrijving	Hoogte (mm)	Breedte (mm)	Aantal
065500	Fototags (zonder laminaat)	146,05	76,20	25
065501	Zelflaminerende fototags	146,05	76,20	10
096222	Zelflaminerende fototags	177,80	76,20	10

Waarschuwingstags voor machinegerelateerde gevaren

- Voorzien van voorgedrukte waarschuwingen en een blanco achterkant.
- Materiaal: B-851 polyester.
- Verpakking: 10 tags



Hoogte (mm)	Breedte (mm)	Bestelreferentie
160,00	75,00	230778 230779 230780 230781



RipTag™-veiligheidstags op rol

Met RipTag-veiligheidstags op rol beschikt u over een complete oplossing voor de markering van gevaarlijke zones in uw bedrijf om de veiligheid van uw werknemers te garanderen.

- In overeenstemming met de OSHA-regelgeving met betrekking tot de trekkracht van 23 kg voor Lockout/Tagout
- Eenvoudige opslagmogelijkheden
- Het systeem omvat een bulkrol met tags en kabelbinders voor snelle bevestiging.

Bestelreferentie	Legende	Aantal
150501	DO NOT OPERATE This lock/tag may only be removed by: Name _____ Date _____	100
150502	DO NOT OPERATE This lock/tag may only be removed by: Name _____ Date _____	250
150503	DO NOT OPERATE This lock/tag may only be removed by: Name _____ Date _____	100
150504	DO NOT OPERATE This lock/tag may only be removed by: Name _____ Date _____	250



Bestelreferentie	Legende	Aantal
307665	DO NOT OPERATE This Lock/Tag may only be removed by	5
307666	Nicht schalten	5
307667	Ne pas utiliser	5
307668	Niet bedienen	5
307669	No operar:	5
307670	Non utilizzare	5
307671	Nie załączac	5
307672	ÇALIŞTIRMAYIN	5
307673	He wkonob30Batb	5
307674	Använd inte	5
307675	Ne müködtesse	5
307676	Nezapínat	5
307677	Nezapínat	5
307678	Nu utilizați	5

Herschrijfbare Lockout-tags

- Hoogte: 160 mm, Breedte: 75 mm



Tweedelige geperforeerde tags

Tweedelige tags bieden een verbeterde operationele controle en administratie.

De onderste strook wordt verwijderd na bevestiging van de tag aan het vergrendelingspunt. Alleen de werknemer die de strook bezit, is bevoegd om de tag te verwijderen. Na beëindiging van het werk wordt de strook ingediend bij het management voor verificatie en controle van de lockout/tagout-activiteiten in het bedrijf. Op elk deel zijn overeenkomstige identificatienummers geprint.



achterkant

Zware kartonnen tags

- Goedkoop alternatief, eenvoudig te beschrijven met een pen, potlood of markeerstift (B-853).
- 9,5 mm koperen bevestigingssoog, scheurbestendig.
- Kabelbandjes meegeleverd voor een snelle en eenvoudige bevestiging

Plastic tags

- Materiaal: 10 mil (1 mil = 25,4 µm) dik polyester zorgt voor een grotere duurzaamheid.
- Chemische stoffen, vet en vuil kunnen gemakkelijk worden verwijderd (B-851).
- Beschrijfbaar oppervlak voor markeerstift, pen of potlood.
- Geschikt voor buitengebruik.
- 9,5 mm gerold koperen bevestigingssoog, geschikt voor bevestiging aan de meeste hangsloten.
- Nylon kabelbandjes meegeleverd voor een eenvoudige en veilige bevestiging.

Bestel-referentie	Tekst/legende	Materiaal	Brady-materiaal nr.	Hoogte (mm)	Breedte (mm)	Aantal
105371	DO NOT OPERATE	Extra sterk polyester	B-851	177,80	101,60	25
105373	DO NOT OPERATE	Papier	B-853	190,50	101,60	25
105370	EQUIPMENT LOCKED OUT	Extra sterk polyester	B-851	177,80	101,60	25
105372	EQUIPMENT LOCKED OUT	Papier	B-853	190,50	101,60	25

Minitags

- Geschikt voor gebruik met TagLock, zie pagina 55.

Bestel-referentie	Tekst/legende	Materiaal	Hoogte (mm)	Breedte (mm)	Aantal
148824	DANGER, DO NOT OPERATE	Plastic	63,50	50,80	25



Laminat™-tags

Tags met beschermend overlaminaat voor de identificatie van materialen in moeilijke omgevingen zoals kleppen, instrumenten, motoren en andere industriële onderdelen.

- Bij voorkeur te gebruiken in combinatie met Brady-labels.
- Materiaal: B-7645 polypropyleen tag met polyester overlaminaat.
- Kleur: geel.
- Beschikbaar in twee versies: met of zonder bevestigingssoog in roestvrij staal.

Bestel-referentie	Hoogte (mm)	Breedte (mm)	Hoogte overlaminaat (mm)	Breedte overlaminaat (mm)	Aanvullende informatie	Aantal
620321	25,00	59,00	25,00	43,00	–	50
620322	25,00	59,00	25,00	43,00	Bevestigingssoog in roestvrij staal	50
620323	25,00	150,00	25,00	135,00	–	50
620324	25,00	150,00	25,00	135,00	Bevestigingssoog in roestvrij staal	50
622493	60,00	116,00	60,00	100,00	Bevestigingssoog in roestvrij staal	50

Blanco VIP-tags

- Duurzame tags met een labelgedeelte waarin u uw eigen op maat geprint label kunt bevestigen.
- De tag is licht, niet-corrosief, niet-geleidend en schokbestendig.
- Voorzien van afgeronde hoeken en voorgeboorde gaten.
- Materiaal: gelamineerd polyester op een plastic tag.
- Labelgedeelte grote tag 106,60 x 63,50 mm.
- Labelgedeelte kleine tag: 76,20 x 38,10 mm.
- De tags worden per stuk verkocht.



Bestel-referentie	Omschrijving	Kleur	Breedte (mm)	Hoogte (mm)
041921	Blanco VIP-tags – groot	● Zwart	119,38	81,28
041923	Blanco VIP-tags – groot	● Geel	119,38	81,28
041925	Blanco VIP-tags – groot	● Rood	119,38	81,28
041927	Blanco VIP-tags – groot	● Blauw	119,38	81,28
041929	Blanco VIP-tags – groot	● Groen	119,38	81,28
087695	Blanco VIP-tags – groot	● Oranje	119,38	81,28
087697	Blanco VIP-tags – groot	○ Wit	119,38	81,28
087699	Blanco VIP-tags – groot	● Grijs	119,38	81,28
041920	Blanco VIP-tags – klein	● Zwart	93,98	55,88
041922	Blanco VIP-tags – klein	● Geel	93,98	55,88
041924	Blanco VIP-tags – klein	● Rood	93,98	55,88
041926	Blanco VIP-tags – klein	● Blauw	93,98	55,88
041928	Blanco VIP-tags – klein	● Groen	93,98	55,88
087694	Blanco VIP-tags – klein	● Oranje	93,98	55,88
087696	Blanco VIP-tags – klein	○ Wit	93,98	55,88
087698	Blanco VIP-tags – klein	● Grijs	93,98	55,88

i Print uw labels met een printer uit het uitgebreide gamma pictogram- en labelprinters van Brady. Zie pagina 83 voor meer informatie.

Taghouder

- Compact: geschikt voor 50 tags, kabelbandjes en een markeerstift (niet meegeleverd).
- Kan op verschillende manieren worden bevestigd dankzij de meegeleverde kleefstrips en schroeven.
- Afmetingen: (H x B x D): 190 mm x 114 mm x 38 mm

Tags worden niet meegeleverd.

Bestelreferentie	Omschrijving	Materiaal	Aantal
TH2	Taghouder	Transparant plastic	1



Bord voor tags

Bewaar al uw tags op één centrale locatie.

- Materiaal: robuust polycarbonaat.
- Geschikt voor tags van 146 x 76 mm

Tags worden niet meegeleverd.

Bestelreferentie	Omschrijving	Materiaal	Aantal
081773	Bord voor tags (10 vakken)	Polycarbonaat	1



Magnetische signalisatie

- Makkelijk aan te brengen en te verwijderen. Verpakking: 5 stuks



Breedte (mm)	Hoogte (mm)	Bestelreferentie			
105,00	148,00	256964	256965	256966	256967



Brady-inspectietimer

De innovatieve inspectietimer van Brady kan levens helpen redden door duidelijk op machines, apparatuur en gereedschap aan te geven wanneer onderhoud nodig is. De ledlampjes trekken van een afstand de aandacht van gebruikers en onderhoudsmedewerkers en helpen voorkomen dat niet-geïnspecteerde of versleten apparatuur gebruikt wordt.

- Donkergroene, lichtgroene, gele en knipperende rode leds geven aan wanneer onderhoud nodig is
- Geschikt voor vrijwel alle machines, apparatuur of gereedschap, met een batterijduur van meer dan 1 jaar



Bestelreferentie	Omschrijving	Kleur	Vorm	Vervaltijd	Inhoud
150748	Brady-inspectietimer – 180 dagen	Blauw	Cirkel	180 Dagen	3 AAA-alkalinebatterijen
150746	Brady-inspectietimer – 30 dagen	Blauw	Cirkel	30 Dagen	3 AAA-alkalinebatterijen
150749	Brady-inspectietimer – 365 dagen	Blauw	Cirkel	365 Dagen	3 AAA-alkalinebatterijen
150745	Brady-inspectietimer – 7 dagen	Blauw	Cirkel	7 Dagen	3 AAA-alkalinebatterijen
150747	Brady-inspectietimer – 90 dagen	Blauw	Cirkel	90 Dagen	3 - AAA Alkaline Batteries

i

Meer informatie op www.bradyeurope.com/InspectionTimer

Gekleurde nylonbandjes

Ken kleuren toe aan bepaalde diensten en/of personen.

Bestelreferentie	Kleur	Breedte(mm)	Lengte (mm)	Aantal
196310	Naturel	3,50	140,00	100
196337	Blauw	3,60	140,00	100
196340	Groen	3,60	140,00	100
196343	Rood	3,60	140,00	100
196311	Naturel	3,50	200,00	100
196349	Blauw	3,60	200,00	100
196351	Rood	3,60	200,00	100



Labels en tags voor energiebronnen



Bedieningspaneel



Verhard polypropyleen, 75,00 x 38,00 mm, 25 tags/pak

Bestel-referentie	Tekst/legende
138396	CP-1
138397	CP-2
138398	CP-3
138732	CP-4
138733	CP-5
138734	CP-6
138735	CP-7
138736	CP-8
138737	CP-9
138738	CP-10

Afsluiters



Polypropyleen, 75,00 x 38,00 mm, 25 tags/pak

Bestel-referentie	Tekst/legende
138439	V-1
138440	V-2
138441	V-3
138442	V-4
138443	V-5
138787	V-6
138788	V-7
138789	V-8
138790	V-9
138791	V-10
138792	V-11
138793	V-12
138794	V-13
138795	V-14
138796	V-15
138797	V-16
138798	V-17
138799	V-18
138800	V-19
138801	V-20

Thermisch



Polypropyleen, 75,00 x 38,00 mm, 25 tags/pak

Bestel-referentie	Tekst/legende
138434	T-1
138437	T-2
138438	T-3
138780	T-4
138781	T-5
138782	T-6
138783	T-7
138784	T-8
138785	T-9
138786	T-10

Tags voor energiebronnen kunnen gebruikt worden om de controlepunten voor de energiebronnen in uw bedrijf te markeren. Deze tags maken het vergrendelingsproces sneller, veiliger en eenvoudiger.

Pneumatisch



Polypropyleen, 75,00 x 38,00 mm, 25 tags/pak

Bestel-referentie	Tekst/legende
138405	P-1
138406	P-2
138407	P-3
138408	P-4
138409	P-5
138739	P-6
138740	P-7
138741	P-8
138742	P-9
138743	P-10

Hydraulisch



Polypropyleen, 75,00 x 38,00 mm, 25 tags/pak

Bestel-referentie	Tekst/legende
138410	H-1
138411	H-2
138412	H-3
138744	H-4
138745	H-5
138746	H-6
138747	H-7
138748	H-8
138749	H-9
138750	H-10

Kinetisch



Polypropyleen, 75,00 x 38,00 mm, 25 tags/pak

Bestel-referentie	Tekst/legende
138431	K-1
138432	K-2
138433	K-3
138773	K-4
138774	K-5
138775	K-6
138776	K-7
138777	K-8
138778	K-9
138779	K-10

Glycol



Polypropyleen, 75,00 x 38,00 mm, 25 tags/pak

Bestel-referentie	Tekst/legende
138444	GL-1
138445	GL-2
138446	GL-3
138802	GL-4
138803	GL-5
138804	GL-6
138805	GL-7
138806	GL-8
138807	GL-9
138808	GL-10

Water



Polypropyleen, 75,00 x 38,00 mm, 25 tags/pak

Bestel-referentie	Tekst/legende
138755	W-10
138754	W-9
138753	W-8
138752	W-7
138751	W-6
138417	W-5
138416	W-4
138415	W-3
138414	W-2
138413	W-1

Stoom



Polypropyleen, 75,00 x 38,00 mm, 25 tags/pak

Bestel-referentie	Tekst/legende
138423	S-1
138424	S-2
138425	S-3
138426	S-4
138427	S-5
138761	S-6
138762	S-7
138763	S-8
138764	S-9
138765	S-10

Gassen



Polypropyleen, 75,00 x 38,00 mm, 25 tags/pak

Bestel-referentie	Tekst/legende
138760	G-10
138759	G-9
138758	G-8
138757	G-7
138756	G-6
138422	G-5
138421	G-4
138420	G-3
138419	G-2
138418	G-1

Chemisch



Polypropyleen, 75,00 x 38,00 mm, 25 tags/pak

Bestel-referentie	Tekst/legende
138428	C-1
138429	C-2
138430	C-3
138766	C-4
138767	C-5
138768	C-6
138769	C-7
138770	C-8
138771	C-9
138772	C-10

Elektrisch



Verhard polypropyleen, 75,00 x 38,00 mm, 25 tags/pak

Bestel-referentie	Tekst/legende
138399	E-1
138401	E-2
138402	E-3
138403	E-4
138404	E-5
138447	E-6
138448	E-7
138449	E-8
138450	E-9
138451	E-10
138829	E-11
138830	E-12
138831	E-13
138832	E-14
138833	E-15
138834	E-16
138835	E-17
138836	E-18
138837	E-19
138838	E-20

Gelamineerd polyester, 19,00 x 13,00 mm, vel met 100 labels

Bestel-referentie	Tekst/legende
138452	E-1
138453	E-2
138454	E-3
138455	E-4
138456	E-5
138457	E-6
138458	E-7
138459	E-8
138460	E-9
138461	E-10
138809	E-11
138810	E-12
138811	E-13
138812	E-14
138813	E-15
138814	E-16
138815	E-17
138816	E-18
138817	E-19
138818	E-20

Gelamineerd polyester, 75,00 x 38,00 mm, vel met 5 labels

Bestel-referentie	Tekst/legende
138462	E-1
138463	E-2
138464	E-3
138465	E-4
138466	E-5
138467	E-6
138468	E-7
138469	E-8
138470	E-9
138471	E-10
138819	E-11
138820	E-12
138821	E-13
138822	E-14
138823	E-15
138824	E-16
138825	E-17
138826	E-18
138827	E-19
138828	E-20



De pictogram- en labelprinters van Brady zijn dankzij hun industrieel ontwerp en uitstekende printresultaten ideaal voor de identificatie van LOTO-vergrendelingsystemen, hangsloten en sleutels.

BMP41 Labelprinter

De BMP41 Labelprinter is een robuuste, draagbare printer waarmee u overal en op elk ogenblik gestante en continue labels tot 25 mm breed kunt creëren.

- Print op labels en tapes met een breedte tot 25 mm.

Bestelreferentie	Omschrijving
711213	BMP41 Labelprinter UK
133254	BMP41 Labelprinter EU

Deze printer wordt geleverd in een verharde draagkoffer en omvat een nikkelbatterij, cartridge MC1-1000-595-WT-BK, USB-kabel, AC-adapter, stroomkabel, Brady Workstation Suite, product-cd, cd met Brady-printerstuurprogramma's en snelstartgids



Meer informatie over de BMP41 vindt u op bradyeurope.com/bmp41

BMP51 Labelprinter

De BMP51 Labelprinter zorgt voor haarscherpe afdrucken, eenvoudige opmaakmogelijkheden, maakt gebruik van handige labelformaten en biedt de mobiliteit die vereist is voor tal van labelingtoepassingen. De BMP51 is een compacte en veelzijdige draagbare printer met Bluetooth® en WiFi technologie om draadloos te printen.

- Print op labels en tapes met een breedte tot 38 mm.

Bestelreferentie	Omschrijving
710894	BMP51 Labelprinter EU
710898	BMP51 Labelprinter UK

Deze printer wordt geleverd in een verharde draagkoffer en omvat een herlaadbare lithium-ionbatterij, USB-kabel, AC-adapter met stroomkabel voor de EU, Brady Workstation Basisontwerp Suite, product-cd, cd met Brady-printerstuurprogramma's, snelstartgids, Bluetooth-netwerkaart en cartridge MC1-1000-422.



Meer informatie over de BMP51 vindt u op bradyeurope.com/bmp51

BMP71 Labelprinter

De BMP71 Labelprinter is dé topklasse in het draagbare labelprintergamma van Brady. Dit zowel voor het markeren van draden en kabels in de telecom-, datacom- en elektrische markt als voor het afdrucken van veiligheidslabels (pictogrammen en leidingmerkers) in de procesindustrie.

Zijn gebruiksvriendelijkheid dankt de printer aan zijn groot lcd-kleurenscherm, menugestuurde gebruikersinterface en zijn geïntegreerd toetsenbord waarmee u snel labels kan maken met tekst, symbolen en barcodes. De printer kan zowel autonoom worden gebruikt als aangesloten worden op een pc.

- Print op labels en tapes met een breedte tot 50,8 mm.

Bestelreferentie	Omschrijving
710599	BMP71 Labelprinter – QWERTY EU
710600	BMP71 Labelprinter – QWERTY UK
710601	BMP71 Labelprinter – AZERTY
710603	BMP71 Labelprinter – QWERTZ
710604	BMP71 Labelprinter – CYRILLISCH

Deze printer wordt geleverd in een verharde draagkoffer en omvat een herlaadbare NiMH-batterij, AC-adapter, USB-kabel, roladapter voor TLS2200®/HandiMark™-materiaal, snelstartgids, product-cd (met printerstuurprogramma, zelfstudies, volledige gebruikershandleiding), reinigingskit, Brady Workstation Basisontwerp Suite, M71C-2000-595-WT, M71-31-423 en M71-R6000.



Bekijk de video over de BMP71 op Brady's YouTube™-kanaal.

S3100 Pictogram- en labelprinter



Deze gebruiksvriendelijke en veelzijdige monochrome printer beschikt over een intuïtief touchscreen, een eenvoudig labelontwerp en een groot aantal materialen en toepassingen.

- Print op labels en tapes met een breedte variërend van 12,70 mm tot 101 mm.

Artikelnr.	Omschrijving	Artikelnr.	Omschrijving
149118	S3100 Pictogram- en labelprinter met wifi – QWERTZ	149120	S3100 Pictogram- en labelprinter – QWERTY US
149119	S3100 Pictogram- en labelprinter met wifi – QWERTY UK	149126	S3100 Pictogram- en labelprinter – QWERTY EU
149121	S3100 Pictogram- en labelprinter met wifi – QWERTY US	149517	S3100 Pictogram- en labelprinter – AZERTY
149122	S3100 Pictogram- en labelprinter met wifi – AZERTY	149519	S3100 Pictogram- en labelprinter – QWERTZ
149123	S3100 Pictogram- en labelprinter met wifi – CYRILLISCH		
149127	S3100 Pictogram- en labelprinter met wifi – QWERTY EU		

BBP35 Multicolour Pictogram- en labelprinter BBP37 Multicolour & Cut Pictogram- en labelprinter



De BBP35- en BBP37 Pictogram- en labelprinters van Brady bieden u de mogelijkheid om zelf opvallende pictogrammen en labels te creëren in alle mogelijke kleuren en vormen waar en wanneer u wilt. De opmerkelijke meerkleurige printfunctie, veelzijdige snijmogelijkheden en indrukwekkende printsnelheid maken deze printers onmisbaar.

- Print op labels en tapes met een breedte variërend van 12,70 mm tot 101 mm.

Bestelreferentie	Omschrijving	Bestelreferentie	Omschrijving
143635	BBP35 Multicolour Pictogram- en labelprinter – AZERTY	143640	BBP37 Multicolour & Cut Pictogram- en labelprinter – AZERTY
143637	BBP35 Multicolour Pictogram- en labelprinter – CYRILLISCH	143642	BBP37 Multicolour & Cut Pictogram- en labelprinter – CYRILLISCH
143634	BBP35 Multicolour Pictogram- en labelprinter – QWERTY EU	143639	BBP37 Multicolour & Cut Pictogram- en labelprinter – QWERTY EU
145996	BBP35 Multicolour Pictogram- en labelprinter – QWERTY UK	145995	BBP37 Multicolour & Cut Pictogram- en labelprinter – QWERTY UK
143633	BBP35 Multicolour Pictogram- en labelprinter – QWERTY US	143638	BBP37 Multicolour & Cut Pictogram- en labelprinter – QWERTY US
143636	BBP35 Multicolour Pictogram- en labelprinter – QWERTZ	143641	BBP37 Multicolour & Cut Pictogram- en labelprinter – QWERTZ



B-551 Niet-klevende tags

Tags voor beveiliging, lockout en algemene toepassingen.

- Niet-klevend polyester.
- Priktang afzonderlijk verkrijgbaar (bestelreferentie: 020591).
- Optioneel inklikbare oogjes verkrijgbaar (bestelreferentie: 020596).
- Voldoet aan de OSHA 22,68 kg uitneembare specificaties voor lockout-tags.



Printer-compatibiliteit	Bestelreferentie	Kleur	Breedte A (mm)	Lengte B (m)
S3100, BBP31, BBP33, BBP35, BBP37	B30C-2500-551-WT	Wit	64,00	15,24
S3100, BBP31, BBP33, BBP35, BBP37	B30C-3250-551-WT	Wit	83,00	15,24
S3100, BBP31, BBP33, BBP35, BBP37	B30C-4250-551-WT	Wit	108,00	15,24

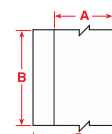

BBP85 Pictogram- en labelprinter

Met de BBP85 Pictogram- en labelprinter kunt u labels en pictogrammen tot 254 mm breed in meerdere kleuren creëren.

Zijn verbeterde gebruikersinterface maakt het toestel heel gebruiksvriendelijk.

- Bijzonder duurzame thermische transfertdruk in meerdere kleuren.
- Print autonoom of via uw pc.
- Met de tijdsbesparende apps voor labelontwerp creëert u leidingmerkers, veiligheidspictogrammen, informatielabels en nog zoveel meer!
- De perfecte printer voor al uw activiteiten waarbij meerdere gebruikers Lean, 5S en Kaizen-labels nodig hebben!



Bestel-referentie	Omschrijving
198566	BBP85 Pictogram- en labelprinter – AZERTY met Brady Workstation SFID-suite
198567	BBP85 Pictogram- en labelprinter – CYRILLISCH met Brady Workstation SFID-suite
198568	BBP85 Pictogram- en labelprinter – QWERTY EU met Brady Workstation SFID-suite
198570	BBP85 Pictogram- en labelprinter – QWERTY UK met Brady Workstation SFID-suite
198571	BBP85 Pictogram- en labelprinter – QWERTZ met Brady Workstation SFID-suite



Brady Workstation Software Suites

Brady Workstation Software Suite voor site- en veiligheidsidentificatie. Houd uw bedrijf veilig en conform door pictogrammen, labels en leidingmerkers op maat te creëren, gecombineerd met visuele veiligheidsmarkeringen. Workstation.BradyID.com/SafetyAndFacility

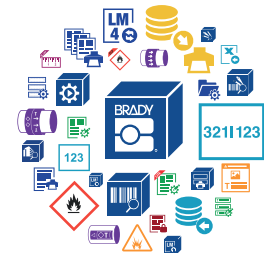

Ontdek het nu op www.bradyeurope.com/workstation



B-595 voorbedrukte en voorgesneden blanco labels

Om veiligheids- en waarschuwingslabels te creëren in slechts enkele seconden.

- Ideaal om snel meerkleurige labels aan te maken - in één enkele printgang.
- Kopteksten conform de OSHA 1910.145 en ASME/ANSI Z535 normen.
- Materiaal voor binnen- en buitengebruik is geschikt voor ruwe, onregelmatige en "moeilijk hechtende oppervlakken"

Printer-compatibiliteit	Bestelreferentie		Breedte (mm)	Hoogte (mm)	Aantal	Aanbevolen printlint
BBP85	B85-102x152-595-OSHACA		102,00	152,00	95	B85-R-158x60-BK
BBP85	B85-178x254-595-OSHACA		178,00	254,00	60	B85-R-220x60-BK
BBP85	B85-254x356-7569-OSHACA		254,00	356,00	40	B85-R-220x60-BK
BBP85	B85-102x152-595-ANSICA		102,00	152,00	95	B85-R-158x60-BK
BBP85	B85-178x254-595-ANSICA		178,00	254,00	60	B85-R-220x60-BK
BBP85	B85-254x356-7569-ANSICA		254,00	356,00	40	B85-R-220x60-BK
BBP85	B85-102x152-595-OSHADA		102,00	152,00	95	B85-R-158x60-BK
BBP85	B85-178x254-595-OSHADA		178,00	254,00	60	B85-R-220x60-BK
BBP85	B85-254x356-7569-OSHADA		254,00	356,00	40	B85-R-220x60-BK
BBP85	B85-102x152-595-ANSIDA		102,00	152,00	95	B85-R-158x60-BK
BBP85	B85-178x254-595-ANSIDA		178,00	254,00	60	B85-R-220x60-BK
BBP85	B85-254x356-7569-ANSIDA		254,00	356,00	40	B85-R-220x60-BK
BBP85	B85-102x152-595-ANSINO		102,00	152,00	95	B85-R-158x60-BK
BBP85	B85-178x254-595-ANSINO		178,00	254,00	60	B85-R-220x60-BK
BBP85	B85-254x356-7569-ANSINO		254,00	356,00	40	B85-R-220x60-BK
BBP85	B85-102x152-595-ANSIWA		102,00	152,00	95	B85-R-158x60-BK
BBP85	B85-178x254-595-ANSIWA		178,00	254,00	60	B85-R-220x60-BK
BBP85	B85-254x356-7569-ANSIWA		254,00	356,00	40	B85-R-220x60-BK
BBP85	B85-178x254-595-YL		178,00	254,00	60	B85-R-220x60-BK
BBP85	B85-254x356-7569-YL		254,00	356,00	40	B85-R-220x60-BK
BBP85	B85-178x254-595-WT		178,00	254,00	60	B85-R-220x60-BK
BBP85	B85-254x356-7569-WT		254,00	356,00	40	B85-R-220x60-BK

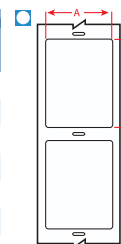

BradyJet J5000 Kleurenlabelprinter



De BradyJet J5000 Kleurenlabelprinter print veiligheidspictogrammen en labels in enkele seconden. Brady's inkjetprinter print snel veiligheidspictogrammen, lean-labels en leidingmerkers waar en wanneer u deze nodig heeft. De BradyJet J5000 combineert een hoge printsnelheid en printen in full colour met een assortiment duurzame materialen voor veiligheidspictogrammen voor binnengebruik.

Met de Brady Workstation Lockoutwriter App kunt u heel eenvoudig Lockout/Tagout-procedures, tags en labels in full colour maken. De app bevat sjablonen, eenvoudige vertalingen en een gebruiksvriendelijke functie voor het bewerken van afbeeldingen. Accurate vergrendelingsprocedures op machines redden levens. Deze app helpt u om de veiligheid van uw werknemers te garanderen.

Bestel-referentie	Omschrijving
197201	BradyJet J5000 Kleurenlabelprinter – EU met Workstation Lockoutwriter op cd
197202	BradyJet J5000 Kleurenlabelprinter – UK met Workstation Lockoutwriter op cd
197203	BradyJet J5000 Kleurenlabelprinter – US met Workstation Lockoutwriter op cd

Labels

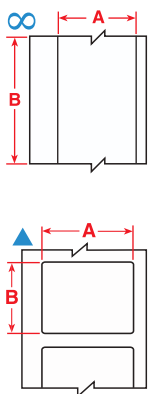

Diagram	Bestelreferentie	Artikelnr.	Kleur	Breedte A (mm)	Hoogte B (mm)	Lengte B (m)	Aantal
Polyester voor inkjetprint							
▲	148662	148662	Wit	55,00	85,00	–	340
▲	148661	148661	Wit	75,00	110,00	–	270
▲	148654	148654	Wit	105,00	155,00	–	200
▲	148668	148668	Wit	155,00	210,00	–	120
▲	148667	148667	Wit	178,00	254,00	–	100
∞	148665	148665	Wit	57,00	–	30,00 m	1
∞	148658	148658	Wit	101,00	–	30,00 m	1
∞	148652	148652	Wit	152,00	–	30,00 m	1
∞	148655	148655	Wit	203,20	–	30,00 m	1
Vinyl voor inkjetprint							
▲	148657	148657	Wit	55,00	85,00	–	340
▲	148660	148660	Wit	75,00	110,00	–	270
▲	148651	148651	Wit	105,00	155,00	–	200
▲	148664	148664	Wit	155,00	210,00	–	120
▲	148659	148659	Wit	178,00	254,00	–	100
∞	148656	148656	Wit	57,00	–	30,00 m	1
∞	148653	148653	Wit	101,00	–	30,00 m	1
∞	148666	148666	Wit	152,00	–	30,00 m	1
∞	148663	148663	Wit	203,20	–	30,00 m	1



Brady Workstation - Lockoutwriter App

Maak snel conforme Lockout/Tagout-labels. Deze app bevat sjablonen voor het printen van procedures, eenvoudige vertalingen en een gebruiksvriendelijke functie voor het bewerken van toelichtingen.

Ontdek het nu op www.bradyeurope.com/workstation



Referentie & Index

88 Compatibiliteitsverzicht van stroomonderbrekers

Compatibiliteitsoverzicht van stroomonderbrekers

i Zie pagina...
 Vergrendelingssystemen voor stroomonderbrekers: 56-57
 EZ Panel Loc™: 54
 Miniatuurvergrendelingssystemen voor stroomonderbrekers: 54

Fabrikant	Type	Vergrendelingssystemen voor stroomonderbrekers (Standard/ TAGLOCK™)					EZ Panel Loc™ (Standard/ TAGLOCK™)		Miniatuurvergrendelingssystemen voor stroomonderbrekers			
		120 V kliksluiting (met opening)	120/277 V klembeugel (zonder opening)	480/600 V klembeugel (zonder opening)	Extra groot 480/600 V	Universeel meerpolig (Tie-Bar)	Kliksluiting (SQD Q0)	Klembeugel (universeel)	Pin-Out Standard	Pin-In Standard	Pin-Out Wide	Meerpolig met Tie-Bar
		065387	065396	065397	065329	066321	051252	051254	090844	090847	090850	090853
		148689	148690	148701	148692	148702	148696					
		148693	148698	148687	148691	148697	148688					
		148694	148699	148686	148685	148695	148700					
ABB	S202U-K								•			
ABB	S203U-K								•			
ABB	S204U-K								•			
ABB	S201UP-K								•			
ABB	S202UP-K								•			
ABB	S203UP-K								•			
ABB	S204UP-K								•			
ABB	S201U-Z								•			
ABB	S202U-Z								•			
ABB	S203U-Z								•			
ABB	S204U-Z								•			
ABB	S201UP-Z								•			
ABB	S202UP-Z								•			
ABB	S203UP-Z								•			
ABB	S204UP-Z								•			
ABB	F202AC								•			
ABB	F672								•			
ABB	F204AC								•			
ABB	F674								•			
ABB	S281-Z								•			
ABB	S282-Z								•			
ABB	S283-Z								•			
ABB	S281UC-Z								•			
ABB	S282UC-Z								•			
ABB	S283UC-Z								•			
ABB	S501-B										•	
ABB	S502-B										•	
ABB	S503-B										•	
ABB	S501-C										•	
ABB	S502-C										•	
ABB	S503-C										•	
ABB	S501-D										•	
ABB	S502-D										•	
ABB	S503-D										•	
ABB	S501-K										•	
ABB	S502-K										•	
ABB	S503-K										•	
ABB	S501UC-B										•	
ABB	S502UC-B										•	
ABB	S503UC-B										•	
ABB	S504UC-B										•	
ABB	S501UC-K										•	
ABB	S502UC-K										•	
ABB	S503UC-K										•	
ABB	S504UC-K										•	
American Ckt. Bkr.	NEF		•*									
American Ckt. Bkr.	NJJ			•**	•							
AEG	E82S								•			
American Switch	C		•				•	•				
Bryant	BR	•	•					•				
Bryant	BR				•			•				
Buschmat	S46								•			
Challenger	C	•	•					•				
Challenger	C				•			•				
Challenger	CDK			•								
Challenger	LM		•					•				
Challenger	NEJ		•*					•				
Clipsal	4CB								•			
Crouse Hinds	MP				•			•				
Cutler Hammer	BA		•					•				
Cutler-Hammer	BAB	•	•					•				
Cutler-Hammer	BAB				•							
Cutler-Hammer	BD	•	•					•				
Cutler-Hammer	BR	•	•					•				
Cutler-Hammer	BR				•			•				
Cutler-Hammer	BRH	•	•					•				
Cutler-Hammer	BRH				•			•				
Cutler-Hammer	BRHH				•			•				
Cutler-Hammer	CC		•*									
Cutler-Hammer	CH	•	•				•	•				
Cutler-Hammer	CH				•			•				
Cutler-Hammer	CHH		•*									
Cutler-Hammer	CH2				•			•				
Cutler-Hammer	CHB	•	•				•	•				
Cutler-Hammer	CHB				•			•				
Cutler-Hammer	CHKD			•								
Cutler-Hammer	CHLD				•							
Cutler-Hammer	CHMDL				•							
Cutler-Hammer	CHND			•**								

* – Hulpstuk (065404) vereist ** – Hulpstuk (065406) vereist

Compatibiliteitsoverzicht van stroomonderbrekers

i Zie pagina...
 Vergrendelingssystemen voor stroomonderbrekers: 56-57
 EZ Panel Loc™: 54
 Miniatuurvergrendelingssystemen voor stroomonderbrekers: 54

Fabrikant	Type	Vergrendelingssystemen voor stroomonderbrekers (Standard/ TAGLOCK™)					EZ Panel Loc™ (Standard/ TAGLOCK™)		Miniatuurvergrendelingssystemen voor stroomonderbrekers			
		120 V kliksluiting (met opening)	120/277 V klembeugel (zonder opening)	480/600 V klembeugel (zonder opening)	Extra groot 480/600 V	Universeel meerpolig (Tie-Bar)	Kliksluiting (SQD Q0)	Klembeugel (universeel)	Pin-Out Standard	Pin-In Standard	Pin-Out Wide	Meerpolig met Tie-Bar
		065387 <i>148689</i> 148693 <i>148694</i>	065396 <i>148690</i> 148698 <i>148699</i>	065397 <i>148701</i> 148687 <i>148686</i>	065329 <i>148692</i> 148691 <i>148685</i>	066321 <i>148702</i> 148697 <i>148695</i>	051252 <i>148696</i> 148688 <i>148700</i>	051254	090844	090847	090850	090853
Cutler-Hammer	CHP	•	•				•	•				
Cutler-Hammer	CHP					•		•				
Cutler-Hammer	CHQ						•	•				
Cutler-Hammer	CHQ					•		•				
Cutler-Hammer	CHSW					•		•				
Cutler-Hammer	CKD			•								
Cutler-Hammer	CL	•	•				•	•				
Cutler-Hammer	CL					•		•				
Cutler-Hammer	CLD				•							
Cutler-Hammer	CLDC				•							
Cutler-Hammer	CMDL				•							
Cutler-Hammer	CND			•**								
Cutler-Hammer	CNDC			•**								
Cutler-Hammer	CSR		•					•				
Cutler-Hammer	DK			•								
Cutler-Hammer	E125B		•					•				
Cutler-Hammer	E125E		•					•				
Cutler-Hammer	E125H		•					•				
Cutler-Hammer	E125S		•					•				
Cutler-Hammer	ED		•					•				
Cutler-Hammer	EDC		•					•				
Cutler-Hammer	EDH		•					•				
Cutler-Hammer	EFH		•					•				
Cutler-Hammer	EGB		•					•				
Cutler-Hammer	EGE		•					•				
Cutler-Hammer	EGS		•					•				
Cutler-Hammer	EHC		•					•				
Cutler-Hammer	EHD		•					•				
Cutler-Hammer	FB		•					•				
Cutler-Hammer	FC		•					•				
Cutler-Hammer	FD		•					•				
Cutler-Hammer	FDB		•					•				
Cutler-Hammer	FDC		•					•				
Cutler-Hammer	FS		•					•				
Cutler-Hammer	GB		•					•				
Cutler-Hammer	GC		•					•				
Cutler-Hammer	GD		•					•				
Cutler-Hammer	GDB		•					•				
Cutler-Hammer	GHB		•					•				
Cutler-Hammer	GHBGFEP		•					•				
Cutler-Hammer	GHC		•					•				
Cutler-Hammer	GHCGFEP		•					•				
Cutler-Hammer	HBAW	•	•					•				
Cutler-Hammer	HBAW					•						
Cutler-Hammer	HBAX	•	•					•				
Cutler-Hammer	HBAX					•						
Cutler-Hammer	HFD		•					•				
Cutler-Hammer	HGHB		•					•				
Cutler-Hammer	HGHC		•					•				
Cutler-Hammer	HJD			•								
Cutler-Hammer	HKD			•								
Cutler-Hammer	HLD				•							
Cutler-Hammer	HMCP		•	•								
Cutler-Hammer	HMDL				•							
Cutler-Hammer	HMDLB				•							
Cutler-Hammer	HMPL			•**	•							
Cutler-Hammer	HND			•**								
Cutler-Hammer	HQP	•	•					•				
Cutler-Hammer	HQP					•						
Cutler-Hammer	JD			•								
Cutler-Hammer	JDB			•								
Cutler-Hammer	JDC			•								
Cutler-Hammer	KD			•								
Cutler-Hammer	KDB			•								
Cutler-Hammer	KDC			•								
Cutler-Hammer	LA			•								
Cutler-Hammer	LD				•							
Cutler-Hammer	LDB				•							
Cutler-Hammer	LDC				•							
Cutler-Hammer	LH			•								
Cutler-Hammer	LHB			•								
Cutler-Hammer	LJ							•				
Cutler-Hammer	MA			•**								
Cutler-Hammer	MC			•**								
Cutler-Hammer	MD				•							
Cutler-Hammer	MDL				•							
Cutler-Hammer	MDS				•							
Cutler-Hammer	NB				•							
Cutler-Hammer	ND			•**								

* – Hulpstuk (065404) vereist ** – Hulpstuk (065406) vereist

Compatibiliteitsoverzicht van stroomonderbrekers

Zie pagina...
 Vergrendelingssystemen voor stroomonderbrekers: 56-57
 EZ Panel Loc™: 54
 Miniatuurvergrendelingssystemen voor stroomonderbrekers: 54

Fabrikant	Type	Vergrendelingssystemen voor stroomonderbrekers (Standard/ TAGLOCK™)					EZ Panel Loc™ (Standard/ TAGLOCK™)		Miniatuurvergrendelingssystemen voor stroomonderbrekers			
		120 V kliksluiting (met opening)	120/277 V klembeugel (zonder opening)	480/600 V klembeugel (zonder opening)	Extra groot 480/600 V	Universeel meerpolig (Tie-Bar)	Kliksluiting (SQD Q0)	Klembeugel (universeel)	Pin-Out Standard	Pin-In Standard	Pin-Out Wide	Meerpolig met Tie-Bar
		065387	065396	065397	065329	066321	051252	051254	090844	090847	090850	090853
		148689	148690	148701	148692	148702	148696					
		148693	148698	148687	148691	148697	148688					
		148694	148699	148686	148685	148695	148700					
Cutler-Hammer	NDC			•••								
Cutler-Hammer	OPTIM			•••								
Cutler-Hammer	PB				•							
Cutler-Hammer	QBGF		•									
Cutler-Hammer	QBGF						•					
Cutler-Hammer	QBGFEP		•									
Cutler-Hammer	QBGFEP						•					
Cutler-Hammer	QBHGF		•									
Cutler-Hammer	QBHGFEP		•									
Cutler-Hammer	QBHW	•	•				•					
Cutler-Hammer	QBHW					•						
Cutler-Hammer	QC	•	•				•					
Cutler-Hammer	QC					•		•				
Cutler-Hammer	QCD	•	•				•					
Cutler-Hammer	QCD					•		•				
Cutler-Hammer	QCGF		•									
Cutler-Hammer	QCGFEP		•									
Cutler-Hammer	QCHGF		•									
Cutler-Hammer	QCHGFEP		•									
Cutler-Hammer	QCHW	•	•					•				
Cutler-Hammer	QCHW					•		•				
Cutler-Hammer	QHCW	•	•					•				
Cutler-Hammer	QHCW					•		•				
Cutler-Hammer	QHCX	•	•					•				
Cutler-Hammer	QHCX					•		•				
Cutler-Hammer	QHPW	•	•					•				
Cutler-Hammer	QHPW					•		•				
Cutler-Hammer	QHPX	•	•					•				
Cutler-Hammer	QHPX					•		•				
Cutler-Hammer	QPGF		•									
Cutler-Hammer	QPGF							•				
Cutler-Hammer	QPGFEP		•									
Cutler-Hammer	QPGFEP							•				
Cutler-Hammer	QPHGF		•									
Cutler-Hammer	QPHGFEP		•									
Cutler-Hammer	QPHW	•	•					•				
Cutler-Hammer	QPHW					•						
Cutler-Hammer	WME								•			
Cutler-Hammer	WMF								•			
Cutler-Hammer	WMH								•			
Cutler-Hammer	WMM								•			
Cutler-Hammer	WMN								•			
Cutler-Hammer	WMS								•			
E-T-A	911220G								•			
E-T-A	911225									•		
FAZ	C16								•			
Fed. Pacific Elec.	2B											
Fed. Pacific Elec.	BAB		•					•				
Fed. Pacific Elec.	NA-single			•••				•				
Fed. Pacific Elec.	NA-tie bar							•				
Fed. Pacific Elec.	NB		•*					•				
Fed. Pacific Elec.	NBH GFI		•					•				
Fed. Pacific Elec.	NE/NEF		•*									
Fed. Pacific Elec.	NEJ		•*									
Fed. Pacific Elec.	NFJ		•									
Fed. Pacific Elec.	NJJ			•								
Fed. Pacific Elec.	NJL			•								
Fed. Pacific Elec.	NM			•								
Fed. Pacific Elec.	NP-single		•					•				
Frank Adams	P		•					•				
FUJI Electric	EA53B		•*									
FUJI Electric	EA203B		•*									
FUJI Electric	BU-ESB		•*									
FUJI Electric	BU-ESA		•*									
FUJI Electric	BU-FSB		•*									
General Electric	V									•		
General Electric	EH400			•								
General Electric	HQC		•					•				
General Electric	SED		•					•				
General Electric	SEH		•					•				
General Electric	SEL		•					•				
General Electric	SEP		•					•				
General Electric	SFH		•					•				
General Electric	SFL		•					•				
General Electric	SFP		•					•				
General Electric	SGD			•								
General Electric	SGH			•								
General Electric	SGL			•								
General Electric	SGLA			•								

* – Hulpstuk (065404) vereist ** – Hulpstuk (065406) vereist

Compatibiliteitsoverzicht van stroomonderbrekers

Zie pagina...
 Vergrendelingssystemen voor stroomonderbrekers: 56-57
 EZ Panel Loc™: 54
 Miniatuurvergrendelingssystemen voor stroomonderbrekers: 54

Fabrikant	Type	Vergrendelingssystemen voor stroomonderbrekers (Standard/ TAGLOCK™)					EZ Panel Loc™ (Standard/ TAGLOCK™)		Miniatuurvergrendelingssystemen voor stroomonderbrekers			
		120 V kliksluiting (met opening)	120/277 V klembeugel (zonder opening)	480/600 V klembeugel (zonder opening)	Extra groot 480/600 V	Universeel meerpolig (Tie-Bar)	Kliksluiting (SQD Q0)	Klembeugel (universeel)	Pin-Out Standard	Pin-In Standard	Pin-Out Wide	Meerpolig met Tie-Bar
		065387 148689 148693 148694	065396 148690 148698 148699	065397 148701 148687 148686	065329 148692 148691 148685	066321 148702 148697 148695	051252 148696 148688 148700	051254	090844	090847	090850	090853
General Electric	SGP			•								
General Electric	SRPG			•								
General Electric	TB		•*				•					
General Electric	TBC		•*				•					
General Electric	TE		•*				•					
General Electric	TEB		•*				•					
General Electric	TED		•*				•					
General Electric	TEF		•*				•					
General Electric	TEL		•*				•					
General Electric	TEML		•*				•					
General Electric	TEY		•				•					
General Electric	TF		•				•					
General Electric	TFC		•*				•					
General Electric	TFJ			•								
General Electric	TFK			•								
General Electric	TFL			•								
General Electric	THED		•*				•					
General Electric	THEF		•*				•					
General Electric	THFK			•								
General Electric	THHQB					•		•				
General Electric	THHQB-A	•	•					•				
General Electric	THHQB-S		•					•				
General Electric	THHQC					•		•				
General Electric	THHQC-A	•	•					•				
General Electric	THHQC-S		•					•				
General Electric	THHQL					•		•				
General Electric	THHQL-A	•	•					•				
General Electric	THHQL-S		•					•				
General Electric	THJK4			•**								
General Electric	THJK6			•**								
General Electric	THKM12				•							
General Electric	THKM8				•							
General Electric	THLC1		•*									
General Electric	THQB					•		•				
General Electric	THQB GF							•				
General Electric	THQB-A	•	•					•				
General Electric	THQB-S		•					•				
General Electric	THQC					•		•				
General Electric	THQC-A	•	•					•				
General Electric	THQC-AL					•		•				
General Electric	THQC-S		•					•				
General Electric	THQD		•*					•				
General Electric	THQDBL							•				
General Electric	THQL					•		•				
General Electric	THQL-A	•	•					•				
General Electric	THQL-S		•					•				
General Electric	TJ2			•**	•							
General Electric	TJ4			•								
General Electric	TJC		•*					•				
General Electric	TJD			•**								
General Electric	TJJ			•**								
General Electric	TJK			•**								
General Electric	TJS			•**								
General Electric	TK4V			•								
General Electric	TKC		•*					•				
General Electric	TKM				•							
General Electric	TKMA8				•							
General Electric	TQB					•		•				
General Electric	TQB-A	•	•					•				
General Electric	TQB-S		•					•				
General Electric	TQC					•		•				
General Electric	TQC-A	•	•					•				
General Electric	TQC-S		•					•				
General Electric	TQD		•					•				
General Electric	TQL							•				
General Electric	TQL							•				
General Electric	TQL-A	•	•					•				
General Electric	TQL-S		•					•				
General Electric	V									•		
GE Vynckier	Series E									•		
GE Vynckier	Series G									•		
Hager	453717								•			
Hager	MW216A								•			
Hager	MW620A								•			
Hager	H125N		•									
Hager	H250N		•									
Hager	H400XS			•								
Hager	H630XS			•								
Heinemann	LB		•*									

* – Hulpstuk (065404) vereist ** – Hulpstuk (065406) vereist

Compatibiliteitsoverzicht van stroomonderbrekers

i Zie pagina...
 Vergrendelingssystemen voor stroomonderbrekers: 56-57
 EZ Panel Loc™: 54
 Miniatuurvergrendelingssystemen voor stroomonderbrekers: 54

Fabrikant	Type	Vergrendelingssystemen voor stroomonderbrekers (Standard/ TAGLOCK™)					EZ Panel Loc™ (Standard/ TAGLOCK™)		Miniatuurvergrendelingssystemen voor stroomonderbrekers			
		120 V kliksluiting (met opening)	120/277 V klembeugel (zonder opening)	480/600 V klembeugel (zonder opening)	Extra groot 480/600 V	Universeel meerpolig (Tie-Bar)	Kliksluiting (SQD Q0)	Klembeugel (universeel)	Pin-Out Standard	Pin-In Standard	Pin-Out Wide	Meerpolig met Tie-Bar
		065387 <i>148689</i> <i>148693</i> <i>148694</i>	065396 <i>148690</i> <i>148698</i> <i>148699</i>	065397 <i>148701</i> <i>148687</i> <i>148686</i>	065329 <i>148692</i> <i>148691</i> <i>148685</i>	066321 <i>148702</i> <i>148697</i> <i>148695</i>	051252 <i>148696</i> <i>148688</i> <i>148700</i>	051254	090844	090847	090850	090853
Heinemann	LF		•*									
Heinemann	LJ		•*									
Kapp	LS68									•		
Legrand	04302									•		
Legrand	06469									•		
Legrand	01908							•				
Legrand	01935											•
Legrand	01980											•
Lemag	SD62		•									
Merlin Gerin	B100A									•		•
Merlin Gerin	C32N							•				
Merlin Gerin	C45AD							•				
Merlin Gerin	C60a							•				
Merlin Gerin	C60H							•				
Merlin Gerin	C60N							•				
Merlin Gerin	C80A									•		•
Merlin Gerin	NC100H									•		
Merlin Gerin	NC125H									•		
Merlin Gerin	NC100L									•		
Merlin Gerin	NC100LH									•		
Merlin Gerin	NC100L MA									•		
Merlin Gerin	NC100N									•		
Merlin Gerin	NS100		•									
Merlin Gerin	NS250N		•									
Merlin Gerin	C801N				•							
Merlin Gerin	C1251N				•							
Merlin Gerin	CE104N		•*									
Merlin Gerin	CK1200NA				•							
Merlin Gerin	CJ			•**								
Proteus	BSEN60947-3					•						
Proteus	AC22BS5419					•						
Proteus	C16							•				
Proteus	C6							•				
Siemens ITE	5SX11									•		
Siemens ITE	5SX12											•
Siemens ITE	5SX13											•
Siemens ITE	5SX21									•		
Siemens ITE	5SQ11									•		
Siemens ITE	5SQ12											•
Siemens ITE	5SQ13											•
Siemens ITE	5SQ16											•
Siemens ITE	5SN22											•
Siemens ITE	BL	•	•			•	•					
Siemens ITE	BL					•	•					
Siemens ITE	BLF-GFI					•	•					
Siemens ITE	BLH	•	•				•					
Siemens ITE	BLH					•	•					
Siemens ITE	BQ	•	•				•					
Siemens ITE	BQ					•	•					
Siemens ITE	BQCH		•				•					
Siemens ITE	BQD		•				•					
Siemens ITE	BQH	•	•				•					
Siemens ITE	BQH					•	•					
Siemens ITE	CED6		•				•					
Siemens ITE	CFD6			•**								
Siemens ITE	CFD6-ETI			•**								
Siemens ITE	CJ3			•								
Siemens ITE	CJD6			•								
Siemens ITE	CJD6-ETI			•								
Siemens ITE	CLF			•								
Siemens ITE	CMD6				•							
Siemens ITE	CMD6-ETI				•							
Siemens ITE	CND6				•							
Siemens ITE	CPD6				•							
Siemens ITE	CQD		•*				•					
Siemens ITE	E2		•				•					
Siemens ITE	E4		•				•					
Siemens ITE	ED		•				•					
Siemens ITE	ED4		•				•					
Siemens ITE	ED6		•				•					
Siemens ITE	ED6-ETI		•				•					
Siemens ITE	EE3		•*				•					
Siemens ITE	EH3		•*				•					
Siemens ITE	EQP					•	•					
Siemens ITE	EQT QF						•					
Siemens ITE	ET		•*				•					
Siemens ITE	FD6A			•**								
Siemens ITE	FJ2-B		•*	•**								
Siemens ITE	FJ3			•								

* – Hulpstuk (065404) vereist ** – Hulpstuk (065406) vereist

Compatibiliteitsoverzicht van stroomonderbrekers

Zie pagina...
 Vergrendelingssystemen voor stroomonderbrekers: 56-57
 EZ Panel Loc™: 54
 Miniatuurvergrendelingssystemen voor stroomonderbrekers: 54

Fabrikant	Type	Vergrendelingssystemen voor stroomonderbrekers (Standard/ TAGLOCK™)					EZ Panel Loc™ (Standard/ TAGLOCK™)		Miniatuurvergrendelingssystemen voor stroomonderbrekers			
		120 V kliksluiting (met opening)	120/277 V klembeugel (zonder opening)	480/600 V klembeugel (zonder opening)	Extra groot 480/600 V	Universeel meerpolig (Tie-Bar)	Kliksluiting (SQD Q0)	Klembeugel (universeel)	Pin-Out Standard	Pin-In Standard	Pin-Out Wide	Meerpolig met Tie-Bar
		065387	065396	065397	065329	066321	051252	051254	090844	090847	090850	090853
		148689	148690	148701	148692	148702	148696					
		148693	148698	148687	148691	148697	148688					
		148694	148699	148686	148685	148695	148700					
Siemens ITE	FJ6			•••								
Siemens ITE	FXD6A			•••								
Siemens ITE	FXD6-ETI			•••								
Siemens ITE	GF		•				•					
Siemens ITE	HBL	•	•				•					
Siemens ITE	HBL					•						
Siemens ITE	HBQ	•	•				•					
Siemens ITE	HBQ					•						
Siemens ITE	HE4		•									
Siemens ITE	HED4		•									
Siemens ITE	HED6		•					•				
Siemens ITE	HFD6			•••								
Siemens ITE	HFXD6			•••								
Siemens ITE	HHED6		•					•				
Siemens ITE	HHFD6			•••								
Siemens ITE	HHJD6			•								
Siemens ITE	HHJXD6			•								
Siemens ITE	HJD6			•								
Siemens ITE	HJXD6			•								
Siemens ITE	HMD6				•							
Siemens ITE	HMXD6				•							
Siemens ITE	HN3				•							
Siemens ITE	HND6				•							
Siemens ITE	HNXD6				•							
Siemens ITE	HPD6				•							
Siemens ITE	HPXD6				•							
Siemens ITE	HQJ2-H		•					•				
Siemens ITE	HQP	•	•					•				
Siemens ITE	HQP					•		•				
Siemens ITE	HQPP	•	•					•				
Siemens ITE	HQPP					•		•				
Siemens ITE	HQPPH					•		•				
Siemens ITE	HRD6				•							
Siemens ITE	HRXD6				•							
Siemens ITE	JD2				•							
Siemens ITE	JD6-A			•								
Siemens ITE	JJ3			•								
Siemens ITE	JJ6				•							
Siemens ITE	JL3			•								
Siemens ITE	JXD2-A			•								
Siemens ITE	JXD6-A				•							
Siemens ITE	KM3				•							
Siemens ITE	LL3			•								
Siemens ITE	LL6				•							
Siemens ITE	LXD6-ETI				•							
Siemens ITE	MD6				•							
Siemens ITE	MXD6				•							
Siemens ITE	MXD6-ETI				•							
Siemens ITE	ND6				•							
Siemens ITE	NH3-F800											
Siemens ITE	NXD6				•							
Siemens ITE	PD6				•							
Siemens ITE	PXD6				•							
Siemens ITE	QJ2		•*					•				
Siemens ITE	QJ2-H		•*					•				
Siemens ITE	QJH2		•*					•				
Siemens ITE	QP	•	•					•				
Siemens ITE	QP					•		•				
Siemens ITE	QP1		•					•				
Siemens ITE	QPH	•	•					•				
Siemens ITE	QPH					•		•				
Siemens ITE	QPP	•	•					•				
Siemens ITE	QPP					•		•				
Siemens ITE	QPPH	•	•					•				
Siemens ITE	QPPH					•		•				
Siemens ITE	RD6				•							
Siemens ITE	RXD6				•							
Siemens ITE	SCMD6				•							
Siemens ITE	SCND6				•							
Siemens ITE	SHLD6-A				•							
Siemens ITE	SHMD6				•							
Siemens ITE	SHND6				•							
Siemens ITE	SMD6				•							
Siemens ITE	SND6				•							
Siemens ITE	SHPD6				•							
Siemens ITE	SPD6				•							
Siemens ITE	3VF3		•									
Siemens ITE	NX			•••								
Square D	EDB		•					•				

* – Hulpstuk (065404) vereist ** – Hulpstuk (065406) vereist

Compatibiliteitsoverzicht van stroomonderbrekers

Zie pagina...
 Vergrendelingssystemen voor stroomonderbrekers: 56-57
 EZ Panel Loc™: 54
 Miniatuurvergrendelingssystemen voor stroomonderbrekers: 54

Fabrikant	Type	Vergrendelingssystemen voor stroomonderbrekers (Standard/ TAGLOCK™)					EZ Panel Loc™ (Standard/ TAGLOCK™)		Miniatuurvergrendelingssystemen voor stroomonderbrekers			
		120 V kliksluiting (met opening)	120/277 V klembeugel (zonder opening)	480/600 V klembeugel (zonder opening)	Extra groot 480/600 V	Universeel meerpolig (Tie-Bar)	Kliksluiting (SQD Q0)	Klembeugel (universeel)	Pin-Out Standard	Pin-In Standard	Pin-Out Wide	Meerpolig met Tie-Bar
		065387 148689 148693 148694	065396 148690 148698 148699	065397 148701 148687 148686	065329 148692 148691 148685	066321 148702 148697 148695	051252 148696 148688 148700	051254	090844	090847	090850	090853
Square D	EGB		•					•				
Square D	EH4		•					•				
Square D	EHB		•					•				
Square D	EHB					•		•				
Square D	EJB		•					•				
Square D	EZ				•							
Square D	FA		•*									
Square D	FAL		•*									
Square D	FC		•*									
Square D	FCL		•*									
Square D	FDA		•					•				
Square D	FGA							•				
Square D	FH		•*									
Square D	FHL		•*									
Square D	FHL-DC		•*									
Square D	FHP		•*									
Square D	FI		•*									
Square D	FIL		•*									
Square D	FY		•*									
Square D	GJL		•*									
Square D	KA		•*									
Square D	KAL		•*									
Square D	KAP			•								
Square D	KC		•*									
Square D	KCL		•*									
Square D	KH		•*									
Square D	KHL		•*									
Square D	KI		•*									
Square D	KIL		•*									
Square D	LA			•**								
Square D	LAL			•**	•							
Square D	LAP			•**	•							
Square D	LC				•							
Square D	LCP				•							
Square D	LH			•**								
Square D	LHL			•**	•							
Square D	LHP			•**	•							
Square D	L2				•							
Square D	LXL				•							
Square D	MA			•**								
Square D	MA				•							
Square D	MAL				•							
Square D	MH				•							
Square D	MH			•**								
Square D	MHL				•							
Square D	ML-1			•**								
Square D	ML-3				•							
Square D	MXL				•							
Square D	Q1B		•					•				
Square D	Q1L		•					•				
Square D	Q2		•*									
Square D	Q2H		•*									
Square D	Q2L		•*									
Square D	Q2MT		•*									
Square D	Q4			•**								
Square D	Q4L			•**								
Square D	Q0	•	•				•	•				
Square D	Q0B	•	•				•	•				
Square D	Q0B	•	•				•	•				
Square D	Q0B-H	•	•				•	•				
Square D	Q0B-VH	•	•				•	•				
Square D	Q0-H						•					
Square D	Q0M1-VH		•					•				
Square D	Q0M2-VH		•					•				
Square D	Q0-SWN	•	•				•	•				
Square D	Q0U						•					
Square D	Q0U		•				•	•				
Square D	Q0U w/tie bar					•		•				
Square D	Q0-VH						•					
Square D	Q0-VH	•	•				•	•				
Square D	QYU						•					
Square D	Y1			•								
Sursum	EA53										•	
Sylvania GTE	QC					•		•				
Sylvania GTE	Type C					•		•				
Thomas & Betts	F Frame		•					•				
Toshiba	E225B		•*									

* – Hulpstuk (065404) vereist ** – Hulpstuk (065406) vereist

Compatibiliteitsoverzicht van stroomonderbrekers

i Zie pagina...
 Vergrendelingsystemen voor stroomonderbrekers: 56-57
 EZ Panel Loc™: 54
 Miniatuurvergrendelingsystemen voor stroomonderbrekers: 54

Vergrendelingsystemen voor stroomonderbrekers (Standard/ TAGLOCK™)					EZ Panel Loc™ (Standard/ TAGLOCK™)		Miniatuurvergrendelingsystemen voor stroomonderbrekers			
120 V kliksluiting (met opening)	120/277 V klembeugel (zonder opening)	480/600 V klembeugel (zonder opening)	Extra groot 480/600 V	Universeel meerpolig (Tie-Bar)	Kliksluiting (SQD QO)	Klembeugel (universeel)	Pin-Out Standard	Pin-In Standard	Pin-Out Wide	Meerpolig met Tie-Bar
065387	065396	065397	065329	066321	051252	051254	090844	090847	090850	090853
148689	148690	148701	148692	148702	148696					
148693	148698	148687	148691	148697	148688					
148694	148699	148686	148685	148695	148700					

Fabrikant	Type	148689	148690	148701	148692	148702	148696	148688	148700	090844	090847	090850	090853
Westinghouse	BA w/tie bar					•							
Westinghouse	BA	•	•				•						
Westinghouse	BAB	•	•				•						
Westinghouse	BR	•	•				•						
Westinghouse	BR w/tie bar					•		•					
Westinghouse	BRH w/tie bar					•							
Westinghouse	CA		•*										
Westinghouse	DA			•									
Westinghouse	DK			•									
Westinghouse	EB		•*				•						
Westinghouse	ED		•				•						
Westinghouse	EH		•				•						
Westinghouse	EHB		•*				•						
Westinghouse	EHD		•				•						
Westinghouse	FA		•*				•						
Westinghouse	FB		•*				•						
Westinghouse	FD		•				•						
Westinghouse	FDB		•				•						
Westinghouse	FDC		•				•						
Westinghouse	FP			•**									
Westinghouse	GB		•				•						
Westinghouse	GBH		•				•						
Westinghouse	GHB		•				•						
Westinghouse	GR			•									
Westinghouse	HBAW	•	•				•						
Westinghouse	HBAX	•	•				•						
Westinghouse	HCA		•*				•						
Westinghouse	HFB		•*				•						
Westinghouse	HFD		•				•						
Westinghouse	HKD			•									
Westinghouse	HLA			•									
Westinghouse	HLB			•									
Westinghouse	HMC			•									
Westinghouse	HMCP		•*				•						
Westinghouse	HNC				•								
Westinghouse	HQNP		•				•						
Westinghouse	HQP	•	•				•						
Westinghouse	JA			•									
Westinghouse	JB			•									
Westinghouse	JD			•									
Westinghouse	JDB			•									
Westinghouse	KA			•**									
Westinghouse	KB			•									
Westinghouse	LA			•**									
Westinghouse	LB			•									
Westinghouse	LBB			•									
Westinghouse	LH			•									
Westinghouse	MA			•**									
Westinghouse	MC			•**									
Westinghouse	MCC			•**									
Westinghouse	MCPO		•*				•						
Westinghouse	NB				•								
Westinghouse	P		•				•						
Westinghouse	PA												
Westinghouse	QBHW	•	•				•						
Westinghouse	QC	•	•				•						
Westinghouse	QC					•							
Westinghouse	QCHQ	•	•				•						
Westinghouse	QHCW	•	•				•						
Westinghouse	QHCX	•	•				•						
Westinghouse	QHPW	•	•				•						
Westinghouse	QPHW	•	•				•						
Westinghouse	Quicklag P		•				•						
Westinghouse	RE		•				•						
Westinghouse	RH			•									
Westinghouse	WPHX	•	•				•						
Wylex	WRS40/2									•			
Zinsco	HQB		•				•						
Zinsco	QB		•				•						

* – Hulpstuk (065404) vereist ** – Hulpstuk (065406) vereist

Afrika

Randburg, Zuid-Afrika
Tel.: +27 11 704 3295
Email: africa@bradycorp.com

Benelux

Zelee, België
Tel.: +32 (0) 52 45 78 11
Email: benelux@bradycorp.com

Centraal- en Oost-Europa

Bratislava, Slowakije
Tel.: +421 2 3300 4800
Email: central_europe@bradycorp.com

Denemarken

Odense
Tel.: +45 66 14 44 00
Email: denmark@bradycorp.com

Duitsland, Oostenrijk & Zwitserland

Egelsbach, Duitsland
Tel.: +49 (0) 6103 7598 660
Email: germany@bradycorp.com

Frankrijk

Roncq
Tel.: +33 (0) 3 20 76 94 48
Email: france@bradycorp.com

Hongarije

Budaörs
Tel.: +36 23 500 275
Email: central_europe@bradycorp.com

Italië

Gorgonzola
Tel.: +39 02 26 00 00 22
Email: italy@bradycorp.com

Midden-Oosten

Dubai, UAE
Tel.: +971 4881 2524
Email: me@bradycorp.com

Noorwegen

Kjeller
Tel.: +47 70 13 40 00
Email: norway@bradycorp.com

Rusland

Moscow
Tel.: +7 495 269 47 87
Email: central_europe@bradycorp.com

Spanje & Portugal

Madrid, Spanje
Tel.: +34 900 902 993
Email: spain@bradycorp.com,
portugal@bradycorp.com

Turkije

Istanbul
Tel.: +90 212 264 02 20 / 264 02 21
Email: turkey@bradycorp.com

Verenigd Koninkrijk & Ierland

Banbury, VK
Tel.: +44 (0) 1295 228 288
Email: uk@bradycorp.com

Zweden, Finland & Baltische staten

Kista, Zweden
Tel.: +46 (0) 8 590 057 30
Email: sweden@bradyeurope.com

Onze missie is het identificeren en beveiligen van mensen, producten en plaatsen



Om onze impact op het milieu te minimaliseren beperkt Brady het aantal herdrukken.

De meest recente versies kunnen steeds gedownload worden op www.bradyeurope.com.

 Zoek naar: EUR-M-415-NL



Y2370191

Uw distributeur

26/08/2020